



FESTOOL

Katalógus 2022

Kompromisszumok nélkül



Minden újdonságunkat
megtalálja a 2-5. oldalon

Kedves Festool vásárlók!

Üdvözljük a Festool új 2022-es nagy katalógusában!
A Festool termékek és szolgáltatások egész világát tartja a kezében.

Ismeri már számos új akkumulátoros termékünket? Kifejezetten az Ön munkájára szabva, ugyanolyan erővel és kitartással rendelkeznek, mint hálózatra kötött testvéreik. Az all-inclusive garanciánknak köszönhetően pedig az első 3 évben teljes körű garanciát biztosítunk rájuk – ez egyszerűen tipikus Festool.

És ami a legjobb: 2022-ben ráadásul a teljes Festool akkumulátoros rendszer is pormentes lesz: a CT MINI és MIDI kompakt elszívók mostantól vezeték nélküli kivitelben is elérhetők. A már bizonyított szívóerő és a beépített Bluetooth® technológia igazán meggyőző. Praktikusan szállítható és így maximálisan mobil a CTC SYS Systainer-elszívó.

Tökéletesen illik hozzá a KAPEX KSC 60 akkumulátoros gérvágó és az új TSC 55 K akkus merülőfűrész. Optimálisan illeszkedik vezeték nélküli porszívóinkhoz, a legnagyobb pontossággal és akkumulátorteljesítménnyel. Még több akkumulátoros terméket talál a 10. oldaltól.

A böngészgetéshez és a felfedezéshez kellemes időtöltést kívánok!
Üdvözlettel:

Barbara Austel
részvényes

01	Akkus megoldások Gépek, akkuk, töltőberendezések	010
02	Vágás és oszcillálás (Akkus) szűrőfűrészek, (akkus) merülő- és kézi körfűrészek, (akkus) leszabófűrészek, féltelapított fűrészek, TKS SawStop-AIM-technológiával, oszcillálók	030
03	Csiszolók és felületkezelés Elektromos és akkus csiszolók, élcsiszolók, vibrációs csiszolók, sűrített levegős csiszolók, PLANEX hosszúszárú falcsiszolók	090
04	Csiszolóanyag Gépi és kézi csiszolóanyagok	126
05	Polírozás Polírozó	140
06	Elszívás (Akkus) elszívómobilok, AUTOCLEAN elszívómobilok, speciális és biztonsági elszívók	148
07	Fúrás és csavarozás Akkus (ütve)fúró-csavarbehajtó, akkus fúrókalapács, akkumulátoros ütvecsavarozó, akkus szárazépítési csavarozó	184
08	Marás Felsőmarók, élmarók	206
09	Összekötés – DOMINO dübelező rendszer DOMINO dübelmarók	242
10	Gyalulás Elektromos gyalu	252
11	Élzárás CONTURO élzáró	258
12	Keverés Keverőgép, dupla szárú keverőgép	266
13	Aljzat előkészítése Bontócsiszolók, renováló marók	276
14	Vágás Akkus sarokcsiszolók, (akkus) gyémánt vágórendszerek	284
15	Megvilágítás Munkalámpák, kontroll lámpa	294
16	Systainer Systainer ³ , rendszerező, SYS-Combi, SORTAINER, ToolBox, SYS-StorageBox, szállítóeszköz, bemutató Systainer	298
17	A munkahely kialakítása SYS-PowerStation, Bluetooth® Player, rádió, mobiltelefon-töltőállomás, munkaasztalok, csomagoló-, rendező- és szállítórendszerek, vezetősínek	310
18	Festool fan shop	334



CTC MINI/MIDI akkus kompakt elszívó

Az akkus kompakt elszívók tökéletesen a Festool akkus gépeihez vannak hangolva. Akár mobil vágási, csiszolási vagy fúrási alkalmazásról is legyen szó a szerelési elszívók tökéletesen illenek a Festool 18 V-os rendszerébe. Így az akkus alkalmazás is portmentes. Kiegészítő plusz: kényelmes és gyors **Bluetooth®** automatikus indítás az akkuegységen vagy a távvezérlőn keresztül.

>> oldal 156



CTC SYS akkus Systainer elszívó

Mindig kéznél, kábel nélkül. Kívül Systainer, belül akkus elszívó. A CTC SYS maximális mobilitást és függetlenséget biztosít minimális tömeg mellett – tökéletes a szállításhoz és vállra akasztáshoz. Emiatt a megfelelő partner javítási és kisebb munkálatokhoz, valamint a köztes, spontán alkalmazáshoz. Az M és L porosztályban portmentes munkavégzést tesz lehetővé csatlakozóaljzat szükségessége nélkül.

>> oldal 154

Festool újdonságok 2022-ben.



TPC 18/4, TDC 18/4 akkus (ütve)fúró-csavarozó

Erőteljes. Sokoldalú. 4 fokozattal minden alkalmazáshoz. Az eddigi legjobb kapcsolási elvvel. A QUADRIVE-ot a számos előtét a tökéletesen összehangolt tartozékokkal saját kategóriájának legjobb fúró-csavarbehajtójává teszi. A csukló veszélyes kifordulása a gép hirtelen megakadásakor? Intelligens KickbackStop funkciók minimálisra csökkentik annak kockázatát, hogy erre sor kerülhessen.

>> oldal 188

TSC 55 K akkus merülőfűrész

A merülőfűrésznél a súlyos sérülések leggyakoribb oka a visszarúgás. Ezért az intelligens KickbackStop funkció az új akkus merülőfűrész fűrészlapját a szempillantásnál is gyorsabban megállítja. A precíz vágás akár kétszer olyan gyorsan sikerül egyidejűleg hosszabb akkumulátordővel. Az új fűrészlap-generáció tökéletes vágásminőséget biztosít.

>> oldal 48



TS 55 F merülőfűrész

Fűrészek milliói nem hazudnak: a merülőfűrész abszolút precíz vágással, a legnagyobb teljesítménnyel és kiemelkedő élettartamával győz meg. A megszokott megbízhatóság megmaradt – az újdonságot a soha nem látott munkavégzési gyorsaság jelenti: a TS 55 F most akár kétszeres sebességgel végzi a vágásokat. Az új fűrészlap-generáció tökéletes vágásminőséget garantál maximális vágásteljesítmény mellett.

>> oldal 48

Lapozzon a további
izgalmas újdonságokért

Akkus KAPEX KSC 60 gérvágó

Az akkus KAPEX KSC 60 gérvágó verhetetlenül precíz leszabó vágást eredményez, rendkívül sokoldalúan használható, hiszen mindkét oldalon max. 60 fokos gérszöggel és két oldalra max. 47 fokos dönthetőséggel rendelkezik. A szinte végtelen kivitartásról az EC-TEC motor és a kétakkus rendszer együttesen gondoskodik – ez a legtöbb általános alkalmazás esetében a teljes munkanapra elegendő.

>> oldal 60



SYS-PowerStation

Ugye milyen hihetetlenül praktikus lenne, ha mindig kéznél volna egy áramforrás? Egy mobil dugaszolóaljzat amivel az áram mindig elérhető? Pontosan ezt teszi lehetővé az új SYS-PowerStation! Teljesen új technológiával független a klasszikus energiaforrásoktól! Tartósan 3680 W, rövid ideig 11'000 W teljesítménnyel táplál minden vezeték nélküli gépet konstans módon, teljesítményesés nélkül.

>> oldal 312





OF 1010 R felsőmaró

Különlegesen sokoldalú. Különlegesen precíz. Különlegesen kézhez álló. az OF 1010 R felsőmaró a tökéletes szerszám a finom marási munkákhoz. A kétoldali oszloprögzítés a felsőmarót különösen ellenállóvá teszi az elcsavarodás ellen, és gondoskodik a precíz eredményről. Profilmarás, hornyolás, falcolás és élettérés marása – az OF 1010 R sokféle műszaki felhasználási lehetőséggel győz meg.

>> oldal 208



FS/2 KP vezetősín ragasztópárnával

Az új FS/2-KP vezetősín egyenes és precíz vágást tesz lehetővé a falon is. A ragasztópárnák segítségével biztonságosan, elcsúszás nélkül rögzíthető. Az önbeálló összekötődarabbal két vezetősín egyenes összekapcsolása gyorsan és kényelmesen elvégezhető. A szögűtköző egyszerűen a vezetősínre helyezhető, és ott lehetővé teszi a -60° és $+60^\circ$ közötti precíz szögbeállítást.

>> oldal 322



PHC 18 mobiltelefon töltőállomás

Vége a lemerült okostelefon-akkuk idejének! A PHC 18 telefontöltő intelligens adapterével minden 18 V-os Festool akkuegységet Powerbank akkuvá alakít (kivételem: 3,1 Ah Ergo akkuegység). A PHC 18 telefontöltő egyszerre három okostelefon töltésére alkalmas, a telefon saját töltőkábelével és indukciós módszerrel is, így mindig elérhető marad.

>> oldal 327



Energiakészletek

Kiegészíti a Festool akkumulátorok Basic változatát, illetve még több akkutöltésről gondoskodik a műhelyben és az építkezésen. Az energiatároló Systainer minden Festool akkumulátoros géppel és a teljes Systainer rendszerrel kompatibilis. Számos változatban kapható, két vagy négy akkumulátoregységgel (4,0 Ah, 5,2 Ah vagy 8,0 Ah. – ezenkívül üres Systainerként töltőberendezések és akkuegységek számára tetszés szerinti betéttel is elérhető.

>> oldal 29

Festool Connected.

Munkavégzés: egyszerűen, okosan.

A műhelyben, az építkezésen vagy otthon – teljesen mindegy. A Festool Connected révén olyan intelligens termékeket és okos alkalmazásokat kínálunk, amelyek minden munkavégzési helyzetben támogatást nyújtanak. A Festool rendszer tökéletes bővítményeként könnyen és digitálisan áttekintheti Bluetooth®-képes termékeit és a szervizszolgáltatásait, egyszerűen konfigurálhatja ezeket az egyedi igényei szerint vagy akár gyors segítséget kaphat a különleges alkalmazásokhoz.



A Festool rendszer okos bővítése

Az okos alkalmazásokat pontosan az intelligens gépekhez terveztük, és azok megsokszorozzák az elérhető funkciókat. A Festool rendszer ezen tökéletes kiegészítésével minden alkalmazáshoz az optimális felszerelés áll rendelkezésre.

Megfelelő megoldás a nap 24 órájában

Támogatás minden munkavégzési helyzetben: legyen szó spontán rendelésről a szakkereskedőnél, a Festool szakértők alkalmazási javaslatairól vagy a megfelelő tanácsról abban az esetben, ha a géppel valami baj lenne – az intelligens Festool alkalmazások ebben is segítenek. Egyszerű és teljesen ingyenes.

Tökéletes kezelés. Egyszerűen praktikus

Legyen szó a termékadatok kezeléséről, a szerviz gyors áttekintéséről vagy a készülékek teljesen egyedi beállításáról: a Festool okos alkalmazásaival egyetlen kattintással elérhető a gépek egyedi konfigurációja.

Kapcsolja
a hálózatba most



További információk a Festool Connected funkcióról, az összes, hálózatba köthető gépről és a Festool alkalmazásokról. Egyszerűen szkennelje be a QR-kódot, vagy keresse fel a következő weboldalt: www.festool.hu/connected



A megszakítás nélküli munkavégzés érdekében az elszívó jelzi, ha valami problémája van: a Work alkalmazás a megfelelő segítséget Push értesítésben közvetlenül az okostelefonjára küldi.

További információk a kompakt elszívókról: 152. oldal



Optimális felületminőség a PLANEX LHS 2 225 hosszúszerű falcsiszolóval. A LED világítógyűrű egyedileg beállítható a Work alkalmazással.

További információk a PLANEX-ről: 116. oldal

Ideális balkezesek számára. A bal-jobb irányváltó egyszerűen átfordítható a Work alkalmazás segítségével a QUADRIVE (ütve-)fűrő-csavarozóknál.

További információk QUADRIVE-ről: 188. oldal



Mindig a legújabb verzió! Telepítse a szoftverfrissítéseket, hogy mindig a legújabb funkciókkal használhassa gépét!

További információk az akkumulátorokról: 28. oldal

Fedezze fel az összes Festool alkalmazást – töltsse le most ingyenesen Android és iOS operációs rendszerekre:*



A Work alkalmazással a hálózatra csatlakozó Festool szerszámgepeket egyedileg a munkakörülményekhez állíthatja, illetve regisztrálhatja ezeket az all-inclusive garanciára.



Az Order alkalmazással kereshet Festool kéziszerszámot, megfelelő tartozékokat vagy fogyóanyagokat, saját digitális bevásárlólistát készíthet, amelyet kényelmesen elküldhet a szakkereskedőnek.



A How-to alkalmazással mindig kéznél vannak a Festool kéziszerszámhoz kapcsolódó videós útmutatók.

* A Festool alkalmazások nem minden országban elérhetők. Az országok áttekintése a www.festool.com/connected weboldalon tekinthető meg.



Kompromisszum nélküli teljesítmény.



Halló Festool!
Kapcsolat a kérdéseire.

A közvetlen kapcsolatfelvétel a Festoolal mindig a legjobb választás a kérdések gyors és egyszerű megválaszolásához. Akár tanácsadásról, támogatásról vagy javításról van szó – mindig örömmel hallunk Önről.

Telefon: +36-1-297-1350 | E-mail: customerservice@festool.hu



All-inclusive garancia*
Ráadás a teljesítményéhez.

Új Festool gépe regisztrálását követően az első három évben teljes körűen biztosítva van.

Teljes körű ingyenes javítás.**

Gyors, alapos és az első három évben teljesen díjmentes. Kicszeréljük még az akkumulátorokat és töltőkészülékeket, valamint a tipikus kopóalkatrészeket, például szénkeféket, golyóscsapágyakat vagy tömítőgyűrűket is.

Lopás esetén pótlás.

Csekély összegű önrész ellenében az első három év során ellopott gépe helyett vadonatúj cserekészüléket adunk.

Garantált eredeti alkatrészek.

Minden alkatrészt legalább tíz évig készleten tartunk a szerszám-modell kifutását követően. Ha kivételesen mégsem tudjuk biztosítani, akkor Ön egy új gépet kap tőlünk ingyenesen.



Regisztráljon gyorsan.
Profitáljon hosszú ideig.

A Festool gép all-inclusive garanciára való regisztrálását kizárólag a vásárló végezheti a MyFestool felületén, a vásárlást követő 30 napon belül. Vegye figyelembe, hogy a kereskedő nem végezheti el a regisztrálást.

Használja MyFestool fiókjában található regisztrációs űrlapot, vagy regisztráljon közvetlenül a Festool Work alkalmazásból.

* All-inclusive garancia – érvényes az összes a vásárlástól számított 30 napon belül regisztrált Festool gépre. A Festool garanciális szolgáltatási feltételei a www.festool.hu/szerviz oldalon találhatóak

** „Teljes körű ingyenes javítás” érvényes az akkuegységekre és a töltőberendezésekre is, azonban ez nem érvényes az egyéb fogyóanyagokra és tartozékokra, valamint akkor, ha a felhasználó saját maga szerelte szét a készüléket, a szakszerűtlen használat, nem eredeti alkatrészek használata által okozott károokra, a normál felhasználást jelentősen meghaladó igénybevétel esetén.



MyFestool

Adatai egyetlen kattintásnyira.

Személyes ügyfélfiókjával bármikor személyre szabott információkhoz juthat és közvetlenül kapcsolatba léphet a Festool-lal. Mindent megteszünk, hogy a maximális szolgáltatási szint az Ön rendelkezésére álljon.

Iratkozzon fel most ingyenesen! www.festool.hu/MyFestool

- > Személyes online felület egyedi információkkal és exkluzív tartalmakkal
- > Gépeit gyorsan regisztrálhatja az all-inclusive garanciához
- > Minden regisztrált gép és garanciaidejük áttekintése
- > Minden garancia tanúsítvány egyszerre látható
- > Egyszerű tartozék- és pótalkatrész-keresés
- > A Festool Work és Order applikáció teljes használata



Teljes körű javítás.

Gépét a Festool javítja.

Lelkiismeretesen, gyorsan és komoly szakmai tudással gondoskodnak szakértőink gépeiről. Hiszen többet kínálunk, mint csupán javítást. Az első három évben teljesen díjmentes az all-inclusive* garancia keretében.

- > A gép nagyjavítása karbantartással, ellenőrzéssel, beállítással
- > Hat hónapos garancia a kicserélt alkatrészekre
- > Tapasztalt Festool szerviztechnikusok
- > Eredeti pótalkatrészek felhasználása
- > Teljes körű ellenőrzés az elektromos biztonság ellenőrzésével



Egyszerű és kényelmes.

A Festool márkaszervize.

Adja le javítási megbízását közvetlenül ügyfélszolgálatunknak (+36-1-297-1350) és profitáljon a rövid javítási határidőből, ingyenes szállítási szolgáltatásból, aktuális állapotjelentésekből és a további előnyökből!

Ajánlásunk:

A Festool Work alkalmazással a szerviz minden előnyét az alkalmazáson keresztül élvezheti, és a gépeit egyszerűen, gyorsan regisztrálhatja.

Alkalmazáson keresztüli regisztrációhoz utasításokat egyszerűen a QR-kód szkennelésével kaphat.

Töltse le most ingyenesen Android és iOS operációs rendszerekre.



01 Akkus megoldások

ÚJ:
most a teljes akkus rendszerben
pormentesen dolgozhat.



Készen áll.

Testre szabott akkumegoldásokkal.

Új



012 Akkus elszívó



014 Akkus kézi billenőburás körfűrész

Új



015 Akkus merülőfűrész

Új



016 Akkus KAPEX gérvágó



016 Akkus szigetelőanyag fűrészek



017 CARVEX akkus szűrőfűrészek



017 VECTURO akkus oszcilláló kéziszerszám



018 Akkus csiszoló



018 Akkus élcsiszoló

Új



020 Akkus QUADRIVE (ütve)fúró-csavarbehajtó



021 C 18/T 18+3 akkus fúró-csavarbehajtó



021 Akkumulátoros ütvecsavarozó



022 Akkus fúrókalapács



023 DURADRIVE akkus szárazépítési csavarbehajtó



023 CX5, TX5 akkus fúró-csavarbehajtó



024 Akkus sarokcsiszoló és akkus szabadkézi daraboló rendszer



027 SYSROCK munkahelyi rádió és SYSLITE akkus munkalámpa

Új



028 Akkumulátorok, töltőberendezések és okostelefon-töltőállomás

Készen áll.

Pormentes akkumulátoros rendszerünkhöz.



Viszlát por. Helló egészség. Most már csatlakozó-aljzat nélkül is. Akkus elszívóink szeretik a port és tökéletesen az Ön Festool akkus gépeire vannak hangolva: a kompakt kialakítás és a csekély tömeg tökéletes partnerré teszi őket egész napra.

Akkus Systainer elszívó CTC SYS

A vállra akasztható elszívó: kompakt Systainer formátum, csekély tömeg, csatlakozóaljzattól való függetlenség. Emiatt a tökéletes társ javítási és kisebb munkálatokhoz, valamint a köztes, spontán alkalmazáshoz.

Műszaki adatok	CTC SYS
Akkumulátorfeszültség (V)	36
Max. térfogatáram (l/min)	2.400
Max. vákuum (Pa)	18.000
Tartály-/szűrőzsák max. befogadóképessége (l)	4,5/3,5
Akkukapacitás (Ah)	4
Súly akkumulátorral (kg)	8,8

További tudnivalók a következő oldalon: 154

Új



Kényelmes szállítás, rövidebb út

Felakasztható. A kéz így szabad marad, hogy magával vihesse a szükséges anyagokat vagy a többi szerszámot. A levehető tömlőtartónak köszönhetően a CTC SYS igény esetén még kompaktabbá tehető.

Akkus mobil elszívó CTC MINI/MIDI

Akár mobil vágási, csiszolási vagy fúrási alkalmazásról is legyen szó: kompakt Festool szerelési elszívóink tökéletesen illeszkednek a Festool 18 V-os rendszerébe. Így biztosítható az akkus alkalmazásoknál is pormentesség.

Műszaki adatok	CTC MINI I*	CTC MIDI I*
Akkumulátorfeszültség (V)	36	36
Max. térfogatáram (l/min)	3.100	3.100
Max. vákuum (Pa)	19.000	19.000
Tartály-/szűrőzsák max. befogadóképessége (l)	10/7,5	15/12,5
Akkukapacitás (Ah)	4 / 5,2 / 8	4 / 5,2 / 8
Súly akkumulátorral (kg)	13 / 13,2 / 13,8	13,2 / 13,4 / 14

További tudnivalók a következő oldalon: 156

* A 8,0 Ah Li-HighPower akkuegység 2022. októberétől megvásárolható

Elérhető 2022
tavaszától



Beépített Bluetooth® technológia

Ideális együttműködés a Festool akkus gépeivel. Kényelmes és gyors: az elszívó automatikusan bekapcsol a Bluetooth® akkuegységen keresztül.

Felszabadult elszívó teljesítmény. A vezeték nélküli pormentes rendszerhez.

Akkus elszívóink a legnagyobb szívóerővel rendelkeznek a 36 V-os turbinának és a 2 x 18 V-os akkuegységnek köszönhetően. Az egészséges munkavégzésért az L és az M porosztályban is kapható. Különleges jellemzők: felakasztható és ezzel különlegesen mobil CTC SYS – CTC MINI/MIDI a pormentes munkavégzéshez minden akkus alkalmazásban. Szokás szerint minden összeillik: így a rendszer minden elemében tökéletes.

További tudnivalók a következő oldalon: 152



Készen áll.

Még több szabadság vágás közben.



Ha pontos vágásokra, maximális teljesítményre és tökéletes illesztésekre van szükség, akkor a Festool mobil, akkus megoldásai nagymértékben megkönnyíthetik a dolgát a vágási munkafolyamatok során.

Akkus kézi billenőburás körfűrész HKC 55

A kiegyensúlyozott súlyeloszlásnak és az ütközőrendszerrel rendelkező FSK vezetősínnek köszönhetően a HKC 55 akkus kézi billenőburás körfűrész mobil megoldást kínál a pontos vágásokhoz minden helyzetben.



Műszaki adatok	HKC 55
Akkumulátorfeszültség (V)	18
Üresjárat fordulatszám (min ⁻¹)	4.500
Fűrészlapátmérő (mm)	160
Szögtartomány (°)	0 – 50
Vágási mélység 0°; 90° (mm)	0 – 55
Vágási mélység 45°/50°-nál (mm)	42/38
Akkukapacitás (Ah)	5,2
Súly akkumulátorral (kg)	4,1

További tudnivalók a következő oldalon: 54



Összesített teljesítmény

A 18 V-os lítium-ion AIRSTREAM akkuegység és a szénkefe nélküli EC-TEC motor integrált motorfelügyelettel gondoskodik a bámulatos vágóteljesítményről. Függetlenül a konnektortól és a kábeltől.

Akkus merülőfűrész

TSC 55 K

A legjobb akkus merülőfűrész még biztonságosabb: az egyedülálló KickbackStop funkció nemcsak a munkadarabot védi, hanem a sérülésveszélyt is minimálisra csökkenti.

Műszaki adatok	TSC 55 K
Akkumulátorfeszültség (V)	18/36
Üresjárat fordulatszám (min ⁻¹)	2.650 – 3.800/5.200
Fűrészlapátmérő (mm)	160
Szögtartomány (°)	-1 – 47
Vágási mélység (mm)	0 – 55
Vágási mélység 45°-nál (mm)	43
Akkukapacitás (Ah)	5,2
Súly, 1x18 V/2x18 V (kg)	4,6/5,3

További tudnivalók a következő oldalon: 48

Új



Kiemelkedő áthúzó erő

Fűrészlapjaink új generációjának, illetve akkus merülőfűrészünk hatalmas áthúzó erejének köszönhetően a jövőben a jelenleginél kétszer olyan gyorsan dolgozhat, ugyanakkor hosszabb akkumulátoridővel. A maximális vágásteljesítményhez tökéletes vágásmínőség társul.

Készen áll. A verhetetlen pároshoz

Tiszta csavarozóerő 4 fokozatban és mestermű a fűrészek közt – a két nagyszerű új Festool akkus gép megkönnyíti a mindennapi munkálatokat.

További információk QUADRIVE-ről: 188. oldal



Vége a veszélyes visszarúgásoknak.

A Festool a QUADRIVE-ot, valamint az új generációs TSC 55 K akkus merülőfűrészeket bővítette az intelligens KickbackStop funkcióval. Egy szempillantásnál is gyorsabban felismeri az érzékelő a gép leblokkolását, és leállítja a motort a másodperc törtrésze alatt. Ezáltal a sérülésveszély minimálisra csökken.



Akkus gérvágó KAPEX KSC 60

Az akkus KAPEX KSC 60 nagy precizitású leszábo vágást biztosít, ugyanakkor igen sokféle felhasználási móddal. A szinte végtelen kitartásról az EC-TEC motor és a kétakkus rendszer együttesen gondoskodik.

Műszaki adatok	KSC 60
Akkumulátorfeszültség (V)	18/36
Üresjárati fordulatszám (min ⁻¹)	1.300 – 1.800/3.500
Fűrészlapátmérő (mm)	216
Gérvágási szög (°)	60/60
Dőlésszög (°)	47/46
Vágási mélység 90°/90° (mm)	305 x 60
Akkukapacitás (Ah)	5,2
Súly, 1x18 V/2x18 V (kg)	17,1/18,5

További tudnivalók a következő oldalon: 60

Akkus szigetelőanyag fűrészek ISC 240

A mindössze 2,4 kg súly és az akár 350 mm-es vágásmélység első számú választássá teszi az ISC 240 akkus szigetelőanyag-fűrészt a szigetelőanyagok fáradtságmentes méretre vágásához.

Műszaki adatok	ISC 240
Akkumulátorfeszültség (V)	18
Löketszám (min ⁻¹)	3.000
Vágási mélység (mm)	240
Lökethossz (mm)	26
Csatlakozás porelszívás részére Ø (mm)	27
Akkukapacitás (Ah)	4
Súly akkumulátorral (kg)	2,4

További tudnivalók a következő oldalon: 84

Új



Sokoldalú

Két oldalra max. 60 fokos gérszög és mindkét oldalra max. 47 fokos dőlésszög állítható be.



Gyors és rugalmas

A tökéletesen összehangolt vágókészletek gyors, tiszta és precíz vágást tesznek lehetővé rugalmas ásványi és természetes szigetelőanyagok valamint PUR szigetelőlapok esetén is.

Akkus szűrőfűrészek

CARVEX PSC 420

CARVEX PSBC 420

Ha az ív tökéletes követéséről van szó, az akkus szűrőfűrészek a legjobb vágási teljesítménnyel és ideális ívtartással győznek meg. Ergonomikus marokfogantyúval vagy könnyen kezelhető vasalófogantyúval.

Műszaki adatok	PSC 420	PSBC 420
Akkumulátorfeszültség (V)	18	18
Löketszám (min ⁻¹)	1.500 – 3.800	1.000 – 3.800
Előhajlás-állítás fokozatok	4	4
Vágási mélység fában (mm)	120	120
Vágási mélység acélban (puha) (mm)	10	10
Akkukapacitás (Ah)	4	4
Súly akkumulátorral (kg)	2,3	2,3

További tudnivalók a következő oldalon: 32



Az erő és rugalmasság tökéletes együttese

Ennek során a nagy teljesítményű, energiahatékony EC-TEC motor a percnkénti 3800 löketével mindig erőteljes, gyors vágási előrehaladást biztosít.

Akkus oszcilláló kéziszerszám

VECTURO OSC 18

A StarlockMax szerszámbe fogónak, valamint a jól átgondolt elszívó tartozékknak köszönhetően a VECTURO OSC 18 intelligens rendszermegoldást kínál a teljesítménnyel, a kényelemmel és a precízióval szemben támasztott legmagasabb igényekhez a pormentes vágás, darabolás során.



Műszaki adatok	OSC 18
Akkumulátorfeszültség (V)	18
Rezgés (min ⁻¹)	10.000 – 19.500
Lengési szög	2 x 2°
Szerszámbe fogó	StarlockMax
Akkukapacitás (Ah)	4
Súly akkumulátorral (kg)	1,8

További tudnivalók a következő oldalon: 86



Átgondolt

Az opcionális rendszertartozék pontosan vezetett bemerülő vágást, valamint pormentes vágást tesz lehetővé – a fej felett végzett munkáknál is.

Készen áll.

A kényelmesebb csiszolásért.



A tökéletes ergonómia nem csak vágáskor, fúráskor és csavarozáskor tartozik a legfontosabb alapfelszereltségi jellemzők közé ahhoz, hogy a gépe segítségére lehessen a hétköznapi munkában. A Festool összes akkus megoldásához hasonlóan a csiszológépeink kialakítása is ergonomikus – így teljes mozgási szabadságot és mobilitást biztosítanak.

Akkus excentercsiszoló

Akkus élcsiszoló

ETSC 125

ES-ETSC 125

A minden helyzetben erőtakarékos csiszolásról az ETSC 125 kompakt akkus excentercsiszoló gondoskodik ergonomikus felépítésével, és mindössze 1,4 kg tömegével. Akkumulátoros élcsiszolóként is kapható – takarítsa meg értékes ideje akár 50%-át (a csiszolótönk használatával összehasonlítva).



Műszaki adatok	ETSC 125	ES-ETSC 125
Akkumulátorfeszültség (V)	18	18
Fordulatszám excenteres mozgásnál (min ⁻¹)	6.000 – 10.000	6.000 – 10.000
Csiszolólöklet (mm)	2	2
Cserélhető csiszolótányér Ø (mm)	125	125
Szögbeállítás (°)	–	43 – 92
Élmagasság (mm)	–	5 – 60
Akkukapacitás (Ah)	3,1	3,1
Súly akkumulátorral (kg)	1,4	2,2

További tudnivalók a következő oldalon: 100, 108



Teljes akkus mobilitás tömlő és kábel nélkül

Az élcsiszolóval fáradtságmentesen csiszolhat kis és nagy méretű munkadarabokat, keskeny és széles éleket (5 – 60 mm), ferde felületeket (43 – 92°), valamint a kontúrnak megfelelő külső lekerekítéseket (például kerek étkezőasztal esetében). Egészen a belső sarkokig csiszolhat.

Vibrációs csiszoló RTSC 400

Különösen kompakt és alacsony felépítés, karcsú 18 V-os Ergo akkuegység: a megfelelő választás a kisebb és szűk felületekhez.



Műszaki adatok	RTSC 400
Akkumulátorfeszültség (V)	18
Üresjárat fordulatszám (min ⁻¹)	6.000 – 10.000
Csiszolólöklet (mm)	2
Cserélhető csiszolótalp (mm)	80 x 130
Akkukapacitás (Ah)	3,1
Súly akkumulátorral (kg)	1,4

További tudnivalók a következő oldalon: 110



Egyedülálló: akkuval vagy vezetékkel

Minden olyan alkalmazáshoz, amely még hosszabb üzemidőt igényel, a 18 V-os Bluetooth® Ergo akkumulátoregység a plug it-hálózati adapterre cserélhető (készletben és tartozékként is kapható). Így a plug it-kábellel korlátlan üzemidejű vezeték nélküli készülék jön létre, ideális megoldás egy Festool elszívómobillal történő használathoz.

Akkus deltacsiszoló DTSC 400

Tökéletes a sarkokhoz és élekhez. A vasaló formájú csiszolótalppal a DTSC akkus delta csiszoló a szűk helyeken is a legjobb csiszolási eredményeket garantálja. A 18 V-os Bluetooth® Ergo akkuegység a szénkefe nélküli EC-TEC motorral éppen olyan nagy teljesítményt nyújt, mint a vezeték nélküli gép.



Műszaki adatok	DTSC 400
Akkumulátorfeszültség (V)	18
Üresjárat fordulatszám (min ⁻¹)	6.000 – 10.000
Csiszolólöklet (mm)	2
Cserélhető csiszolótalp (mm)	100 x 150
Akkukapacitás (Ah)	3,1
Súly akkumulátorral (kg)	1,4

További tudnivalók a következő oldalon: 112



Kevesebb utómunka

PROTECTOR az ablaktáblák, -keretek és -betétek kímélő hosszanti csiszolásához.

Készen áll.

Még nagyobb könnyedség fúrás és csavarozás során.



Gyors fúrás, erőteljes csavarozás, vagy mindkettő gyors egymásutánban. A Festool választékában biztosan megtalálja az Önre szabott megoldást. Az olyan intelligens részletek, mint a CENTROTEC gyorscserélő rendszer és a FastFix feltétek minden helyzetben segítséget nyújtanak.

Akkus (ütve)fúró-csavarbehajtó

QUADRIVE TDC 18/4

QUADRIVE TPC 18/4

A QUADRIVE robusztus, 4 fokozatú fém hajtóműve hatalmas erővel és magas fordulatszámmal győz meg. Mindegy, hogy fában, fémben, vagy a hozzákapcsolható axiális ütőművel falazatban: a TPC 18/4 állja a legkeményebb megpróbáltatásokat is. A TDC 18/4 erőteljes akkus fúró-csavarbehajtóként, ütőmű nélkül is kapható.

Műszaki adatok	TDC 18/4	TPC 18/4
Akkumulátorfeszültség (V)	18	18
Üresjárat fordulat/szám 1./2. fokozat (min ⁻¹)	0 – 500/0 – 800	0 – 500/0 – 800
Üresjárat fordulat/szám 3./4. fokozat (min ⁻¹)	0 – 2.350/0 – 3.600	0 – 2.350/0 – 3.600
Max. forgatónyomaték fában/acélban (Nm)	50/75	50/75
Furatátmérő fában/acélban (mm)	70/13	70/13
Furatátmérő falazatban (tégla) (mm)	–	10
Akkukapacitás (Ah)	4/5,2	4/5,2
Súly akkumulátorral (kg)	1,9/2	1,9/2

További tudnivalók a következő oldalon: 188

Új



Új



Nagyobb biztonság és a lehető legtöbb alkalmazási lehetőség.

Az elektronikus KickbackStop megakadályozza a csukló veszélyes kicsavarodását. A számos előtét teszi a QUADRIVE-ot a legsokoldalúbb (ütve-)fúró-csavarozóvá kategóriájában.

Akkus fúró-csavarbehajtó

C 18

T 18+3

A teljesen elektronikus forgatónyomaték-beállításnak, a CENTROTEC gyorscserélő rendszernek, valamint a derékszög-feltétnek, az excenter-feltétnek és a mélységütközőnek köszönhetően a C 18 és T 18+3 akkus fúró-csavarbehajtó kiváló megoldást nyújt gyors munkafolyamatokhoz bármilyen fúrás és csavarozás során.

Műszaki adatok	C 18	T 18+3
Akkumulátorfeszültség (V)	18	18
Üresjárat fordulatszám 1./2. fokozat (min ⁻¹)	0 – 450/0 – 1.500	0 – 450/0 – 1.500
Max. forgatónyomaték fában/acélban (Nm)	27/45	35/50
Furatátmérő fában/acélban (mm)	40/13	45/13
Forgatónyomaték beállítása 1./2. fokozat (Nm)	0,8 – 8/0,5 – 6	0,8 – 8/0,5 – 6
Akkukapacitás (Ah)	4	4
Súly akkumulátorral (kg)	1,7	1,7

További tudnivalók a következő oldalon: 187



Meggyőzően rugalmas

Gyors váltás az alkalmazások között a FastFix interfésznek köszönhetően.

Akkumulátoros ütvecsavarozó

TID 18

A TID 18 kiemelkedően robusztus, hosszú élettartamú ütőműve meggyőző. Ezenfelül a TID 18 az 1/4"-os szerszámbefogóval csak a csavart forgatja – és nem a csuklót: erről az erőt rabló ellentétes irányú nyomaték nélküli tangenciális ütőmű gondoskodik.



Műszaki adatok	TID 18
Akkumulátorfeszültség (V)	18
Üresjárat fordulatszám 1./2./3. fokozat (min ⁻¹)	0 – 1.200/ 0 – 2.000/0 – 3.200
Max. ütésszám (min ⁻¹)	4.500
Max. forgatónyomaték (Nm)	180
Szerszámbefogó	1/4"
Akkukapacitás (Ah)	4
Súly akkumulátorral (kg)	1,5

További tudnivalók a következő oldalon: 194



Nem igényel karbantartást

A legújabb generáció szénkefe nélküli EC-TEC motorjának és az akkuegység kombinációjának tökéletes együttműködése maximális tartósságot és nagyfokú kitartást eredményez.

Akkus fúrókalapács

BHC 18

A rezgéscsillapítással és a mindössze 2,5 kg-os súllyal a BHC 18 akkus fúrókalapács kiváló megoldást nyújt a legnagyobb kényelem eléréséhez a fúrás során. A pormentes és kényelmes munkavégzés érdekében a Bluetooth® akkumulátorok automatikusan elindítják az elszívómobilt, így a porelszívó fejjel való munkavégzés kényelmes és pormentes lesz.



Műszaki adatok	BHC 18
Akkumulátorfeszültség (V)	18
Max. ütésszám (min ⁻¹)	4.895
Max. furatátmérő betonban (mm)	18
Egyedi ütések ereje (J)	1,8
Szerszámbefogó	SDS-Plus
Akkukapacitás (Ah)	4
Súly akkumulátorral (kg)	2,5

További tudnivalók a következő oldalon: 196



Kirobbanó erő

Felülmúlhatatlan súly-teljesítmény arányt biztosító EC-TEC motor és C forma.

Li-HighPower Compact akkuegység: Maximális teljesítmény kisebb tömeg mellett.

A fáradtságmentes munkavégzés érdekében a Li-HighPower Compact akku könnyebb, de nem kisebb a teljesítménye: a Li-High Power cellás technológiának köszönhetően elég erőteljes minden alkalmazáshoz. Tömege kevesebb mint 600 gramm, így 20%-kal könnyebb és 50%-kal kompaktabb, mint az 5,2 Ah-s standard akkuegység.

Teljesen megbízható

A nagy áramerősségnek ellenálló akkumulátorcelláknak köszönhetően a Li-HighPower Compact akkuk különösen hosszú élettartamúak. Természetesen a Festool teljes körű szervize ezekre is vonatkozik.



Kényelem beépítve

Gondoskodik az egészségéről a Li-HighPower akkuegység Bluetooth® változata, hiszen a gép beindításakor automatikusan bekapcsolja a kapcsolt elszívómobilt is.



Akkus szárazépítési csavarbehajtó DURADRIVE DWC 18

A szerszámmentes csere az előtét táron és a kivitelezés első számú választássá teszi a DWC 18 akkus szárazépítési csavarbehajtót a gyors és pontos egykezes csavarbehajtáshoz. Eközben az elektronikus behajtó automatika pontos mélységről gondoskodik behajtás közben.

Műszaki adatok	DWC 18-2500	DWC 18-4500
Akkumulátorfeszültség (V)	18	18
Üresjárat fordulatszám (min ⁻¹)	0 – 2.500	0 – 4.500
Max. feldolgozható csavarhossz (mm)	55	55
Max. forgatónyomaték fában/acélban (Nm)	7/18	5/14
Akkukapacitás (Ah)	4	4
Súly mélységütközővel (kg)	1,8	1,8

További tudnivalók a következő oldalon: 198



Haladás a munkavégzésben az előtét tárnak köszönhetően

A csavartároló előtéttel teljesen szabadon marad az egyik kéz, pl. a gipszkarton-lapok rászorításához, vagy a mennyezeten végzett munkákhoz. A tároló szerszám nélkül, másodpercek alatt szétszedhető, így gyorsan és egyszerűen megtisztítható.

Akkus fúró-csavarbehajtó CXS TXS

Az XS 10,8 V-os akkus fúrócsavarozó az ergonomikus C alakkal és a klasszikus T alakkal könnyűségével győz meg, hiszen mindössze 0,9 kg. Valódi erőgépként egyszerű és gyors csavarozást és fúrást tesz lehetővé, erő- és teljesítményvesztés nélkül.

Műszaki adatok	CXS	TXS
Akkumulátorfeszültség (V)	10,8	10,8
Üresjárat fordulatszám 1./2. fokozat (min ⁻¹)	0 – 430/0 – 1.300	0 – 430/0 – 1.300
Max. forgatónyomaték fában/acélban (Nm)	10/16	10/16
Furatátmérő fában/acélban (mm)	12/8	12/8
Forgatónyomaték beállítása 1./2. fokozat (Nm)	0,3 – 3,4	0,3 – 3,4
Akkukapacitás (Ah)	2,6	2,6
Súly akkumulátorral (kg)	0,9	0,9

További tudnivalók a következő oldalon: 186



Különlegesen sokoldalú

A fúrás és a csavarozás közötti gyors átváltásról a CENTROTEC gyorscsere rendszer és a FastFix feltétek gondoskodik.

Készen áll.

Az abszolút megbízható gép vágáshoz és csiszoláshoz.



A mindenre kiterjedő csomaggal a robusztusság, porállóság és ideális elszívási teljesítmény révén a sarokcsiszolók megkönnyítik a legkeményebb anyagok vágását is.

Akkus sarokcsiszoló

AGC 18

A nagy teljesítményű AGC 18 akkus sarokcsiszoló porállóságát és hosszú élettartamát a tokozott, szénkefe nélküli EC-TEC motor, és a védett elektronika biztosítja.



Műszaki adatok	AGC 18
Akkumulátorfeszültség (V)	18
Üresjárat fordulatszám (min ⁻¹)	4.500 – 8.500
Tárcsaátmérő (mm)	125
Orsómenet/Karima	M14
Akkukapacitás (Ah)	5,2
Súly akkumulátorral (kg)	2,7

További tudnivalók a következő oldalon: 286



Az anyagnak megfelelő munkavégzés

A 4500 és 8500 ford./perc között fokozatmentesen szabályozható fordulatszám az anyagnak megfelelő vágást és csiszolást biztosít.

Akkus szabadkezes vágórendszer DSC-AGC 18 FH

Az egészséges munkavégzés érdekében az elszívóbura a keletkező por több mint 95%-át közvetlenül az elszívómobilhoz szállítja – ideális ásványi anyagok pormentes darabolásához beltérben. A Bluetooth® akkuegység automatikusan indítja a kapcsolt mobil elszívót.



Műszaki adatok	DSC-AGC 18 FH
Akkumulátorfeszültség (V)	18
Üresjárat fordulatszám (min ⁻¹)	4.500 – 8.500
Tárcsaátmérő (mm)	125
Vágási mélység (mm)	27
Csatlakozás porszívós részére Ø (mm)	36/27
Orsómenet/Karima	M14
Akkukapacitás (Ah)	5,2
Súly akkumulátorral (kg)	3,2

További tudnivalók a következő oldalon: 288



Precíz, szabadkezes méretre vágások

Szabad rálátás a vágás helyére – így könnyen tájékozódhat az előrajzolt mintán. Emellett a burkolat a szegélyekhez közeli munkavégzéshez egyszerűen kinyitható előre.

Egyedülálló: teljes körű ingyenes javítás. Akkuk esetében is.

Gyors, alapos és az első három évben teljesen díjmentes. Javításunk első osztályú szolgáltatás. Az all-inclusive garancia keretében még az akkumulátorokat és töltőberendezéseket is ingyenesen kicseréljük. Tehát röviden: száz százalékos javítás nulla költséggel.*

További tudnivalók a következő oldalon: 8



* All-inclusive garancia – érvényes az összes a vásárlástól számított 30 napon belül regisztrált Festool gépre. A Festool garanciális szolgáltatási feltételei a www.festool.hu/szerviz oldalon találhatóak.

„Teljes körű ingyenes javítás” érvényes az akkuegységekre és a töltőberendezésekre is, azonban ez nem érvényes az egyéb fogyóanyagokra és tartozékokra, valamint akkor, ha a felhasználó saját maga szerelte szét a készüléket, a szakszerűtlen használat, nem eredeti alkatrészek használata által okozott károokra, a normál felhasználást jelentősen meghaladó igénybevétel esetén.

Készen áll.

Jobb megvilágítás, telített hangzás és elegendő erő.



A Festool segítségével végzett mindennapi munkákhoz – a megfelelő gépek mellett – a megfelelő munkakörnyezet is hozzátartozik. Mert a tökéletes megvilágítással, az egyedülálló hangzással, valamint az elegendő energiával még a munka is jobban megy.

Akkus lámpa SYSLITE KAL II

A kézre álló KAL II mindig készen áll, ha a sötét sarkokat meg kell világítani. A három nagy teljesítményű, energiahatékony LED-del, csekély tömegével és kompakt kialakításával szívesen látott segítő. Minden szokványos Festool akkuhoz csatlakoztatható.



Műszaki adatok	KAL II
Lumen érték 1./2. fokozat (lm)	310/769
Világítóeszköz (W)	18
Világítás időtartama (belső akku) 1./2. fokozat (min)	290/120
Üzem Festool betölthető akkuegységekkel (V)	10,8 – 18
Állványmenet méretei (")	1/4
Tömeg (akkuegység nélkül) (kg)	0,7

További tudnivalók a következő oldalon: 296

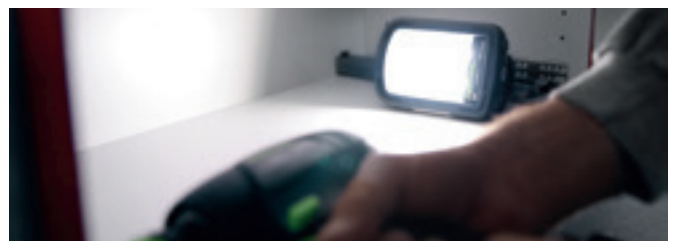

Építkezésekre készült

A SYSLITE KAL II háza törés- és ütésálló alumínium présöntvény. A nagy, süllyesztett markolat hőszigetelt a felhasználó és a világítótest védelme érdekében.

Munkahelyi rádió

SYSROCK BR 10 DAB+

Robusztus, kompakt, nagy teljesítményű: a SYSROCK munkahelyi rádió minden ablakpárkányban elfér, kompakt mérete mellett csekély tömegű, hangzása egyedülálló. A DAB+ segítségével a frekvenciazavarokat elfelejtetheti.



Műszaki adatok	BR 10 DAB+
Üzem Festool betölthető akkuegységekkel (V)	18
Rádió vétele	FM / DAB+
Hangszóró (W)	10
Adóhelyek száma	2 x 4
USB-aljzat	5V/1,2A
Súly (kg)	0,7

További tudnivalók a következő oldalon: 314



Zenehallgatáshoz és telefonáláshoz

A Bluetooth® csatlakozásnak köszönhetően a SYSROCK összeköthető az okostelefonnal – tökéletes a saját zenék hallgatásához és a hívások fogadásához.

Telefontöltő

PHC 18

A PHC 18 telefontöltő intelligens adapterével minden 18 V-os Festool akkuegységet Powerbank akkuvá alakít (kivétel: 3,1 Ah Ergo akkuegység). Akár három okostelefon töltésére alkalmas, a saját töltőkábelrel és indukciós módon is.

Műszaki adatok	PHC 18
USB-A kompatibilis kimenet	5 V / 2,4 A / 12 W
USB-C kompatibilis kimenet	5 V / 2,4 A / 12 W
Az indukciós töltés kompatibilis a Qi-BPP/PPDE szabvánnyal	5 W / 9 W

További tudnivalók a következő oldalon: 327

Új



Energia egyszerre három okostelefon számára

Két klasszikus USB kimenet (A és C típus), valamint az indukciós töltőfelület egyidejűleg akár három okostelefon töltését teszi lehetővé.

Készen áll.

Egyedi és nagy teljesítményű megoldásokhoz.

ÚJ

2022. októbertől 8,0 Ah változatban is elérhető



Akkuegységek áttekintése	2,6 Ah XS	3,1 Ah Ergo	3,1 Ah Compact	4,0 Ah Li-HighPower Compact
Akkumulátorfeszültség	10,8 Volt	18 volt	18 volt	18 volt
AIRSTREAM				•
Megfelelő töltőkészülékek	MXC	TCL 6 TCL 6 DUO SCA 8	TCL 6 TCL 6 DUO SCA 8	TCL 6 TCL 6 DUO SCA 8
Előnyök	Kifejezetten a TXS és CXS típusokhoz kifejlesztve kis méretű, könnyű, kompakt	Kifejezetten az ETSC 125, DTSC 400, RTSC 400 egykezes csiszolókhöz kifejlesztve nagy teljesítményű és kitartó	Nagyon könnyű és ezáltal ideális a fúráshoz és csavarozáshoz. Az ergonomikus munkavégzés specialistája	Az új kompakt megoldás: maximális teljesítmény kisebb tömeg mellett elég erőteljes minden alkalmazáshoz 20%-kal könnyebb és 50%-kal kompaktabb, mint az 5,2 Ah-s standard akkuegység
Ideális alkalmazási terület	Könnyű csavarozások szerelése során, középpontban az ergonómia és a kényelem.	Megszakításmentes csiszolási munkák az RTSC 400, DTSC 400 vagy ETSC 125 típusal, az akkuegységek töltési időnél hosszabb üzemidejének köszönhetően.	Ideális a könnyű, kis teljesítményű szerelési munkákhoz, ahol a könnyű súly a fontos: pl. egyszerűbb csavarozás a T 18, C 18, DWC 18 stb. akkus csavarozókkal.	Minden tevékenységhez és 18 V-os készülékekhez – fókuszban a kompakt és könnyű felépítés. Például minden fúrási és csavarozási alkalmazáshoz a C 18, T 18, DWC 18, TPC 18/ TDC 18, BHC 18, TID 18 gépekkel, de a PSC/ PSBC 420 stb. szúrófűrésszel végzett alkalmazásokhoz is.
Súly	0,20 kg	0,40 kg	0,40 kg	0,60 kg
Bluetooth®-változatok		•		•
Cikkszám	500184	202497	201789	205034
Ár, (Ft)*	24.100 30.607	34.800 44.196	27.200 34.544	37.000 46.990



Új

	MXC töltőkészülék	TCL 6 gyorstöltő készülék	SCA 8 gyorstöltő készülék	TCL 6 DUO gyorstöltő készülék
AIRSTREAM			•	•
Maximális töltőáram	2,8 A	6,0 A	8,0 A	2x 6,0 A
Előnyök	Kifejezetten a 2,6 Ah [10,8 V] akkuegységekhez (CXS és TXS) kifejlesztve	LED-es kijelző a maradék töltési idő és a töltés állapotának megjelenítésére minden Festool 18 V-os akkuegységhez (Ergo akkuegységhez is)		
Súly	0,50 kg	0,80 kg	1,10 kg	1,5 kg
Cikkszám	497495	201135	200178	577017
Ár, (Ft)*	21.500 27.305	21.500 27.305	33.300 42.291	43.000 54.610



5,2 Ah	6,2 Ah
18 volt	18 volt
•	•
TCL 6 TCL 6 DUO SCA 8 (AIRSTREAM technológiával)	TCL 6 TCL 6 DUO SCA 8 (AIRSTREAM technológiával)
Erőteljes mindenre az összes alkalmazáshoz	A legnagyobb teljesítményű: vágásokhoz, valamint fűrészi és csavarozási alkalmazásokhoz
Minden tevékenységhez és 18 V-os készülékhez – főképpen a teljesítménnyel és kivitartással. Például a kitarító munkavégzéshez AGC 18, HKC 55, TSC 55 gépekkel, valamint nehéz fűrészi és csavarozási alkalmazásokhoz a TPC 18/ TDC 18 gépekkel.	A nagy erőt és különleges kivitartást igénylő tevékenységekhez, például a TSC 55 / HKC 55 merülőfűrésszel vagy kézi körfűrésszel, vagy az AGC 18 akkus sarokcsiszolóval hosszú ideig végzett munkákhoz. Kizárólag tartozékként kapható.
0,70 kg	0,70 kg
•	•
202479	201797
44.600 56.642	55.900 70.993



Pormentes munkavégzés könnyedén.

A Bluetooth® akkuegységgel az akkus gép bekapcsolásakor az elszívómobil is automatikusan elindul. Minden 18 V-os akkuegység már Bluetooth® technológiával kapható, és számos akkus géphez is ezt mellékeljük. Emellett a Festool Work alkalmazásban bármikor további információkat kaphat a töltöttségi szintről, állapotról és az utolsó összeköttetéséről.



Egyedülálló: ingyenes teljes körű javítás** – beleértve az akkukat is.

Gyors, alapos és az első három évben teljesen díjmentes. Javításunk első osztályú szolgáltatás. Az all-inclusive*** garancia keretében még az olyan jellegzetesen kopó alkatrészeket is díjmentesen kicseréljük, mint a szénkefék, a golyóscsapágyak vagy a tömítőgyűrűk. Tehát röviden: száz százalékos javítás nulla költséggel. Ráadásul: mindez az akkumulátorokra és a töltőberendezésekre is vonatkozik.**

** „Teljes körű ingyenes javítás” érvényes az akkuegységekre és a töltőberendezésekre is, azonban ez nem érvényes az egyéb fogyóanyagokra és tartozékokra, valamint akkor, ha a felhasználó saját maga szerelte szét a készüléket, a szakszerűtlen használat, nem eredeti alkatrészek használata által okozott károokra, a normál felhasználást jelentősen meghaladó igénybevétel esetén.

*** All-inclusive garancia – érvényes az összes a vásárlástól számított 30 napon belül regisztrált Festool gépre. A Festool garanciális szolgáltatási feltételei a www.festool.hu/serviz oldalon találhatóak.



4,0 Ah Li-HighPower Compact energiaellátó készletek		5,2 Ah energiaellátó készlet		SYS3 M 187 ENG 18V
SYS3 M 187 Systainer, 1x TCL 6 DUO töltőkészülék és		SYS3 M 187 Systainer, 1x TCL 6 DUO töltőkészülék és		Üres Systainer betéttel: négy akkuegység és két töltőkészülék tárolására.
2 db 4,0 Ah Li-HighPower kompakt akkuegység	4 db 4,0 Ah Li-HighPower kompakt akkuegység	2 db 5,2 Ah akkuegység	4 db 5,2 Ah akkuegység	
Energia. Jól elcsomagolva: kettő vagy négy akkuegység. Egy töltőberendezés. Systainer ³ tárolóban. A Festool Basic változatok ideális kiegészítőjeként vagy kiegészítő akkuegységként a műhelyben és az építkezési helyszíneken. 5,2 Ah-s akkuegységekkel vagy x 4,0 Ah Li-HighPower Compact akkuegységekkel kapható. A TCL 6 DUO gyorsöltő berendezésnek köszönhetően gyorsan újra használatba vehető.				Rendkívül rugalmas: egyedileg felszerelhető. Legyen szó az 5,2 Ah-s akkuegység maximális erejéről, a kompakt akkuegység maximális könnyűségéről vagy ezek tökéletes kombinációjáról: az intelligens betét tökéletesen illik minden Festool akkuegységhez és töltőkészülékhez.
577109	577104	577075	577136 (2022. tavaszától)	577133
96.200 122.174	156.900 199.263	108.500 137.795	181.700 230.759	26.400 33.528

* A gyártó által ajánlott, kötelezettség nélküli irányárak. Az árak szakkereskedőnként eltérőek lehetnek. **Áfa nélkül.** | Áfával együtt.

A vibráció- és kibocsátási értékeket a kezelési útmutatókban találja, vagy online a www.festool.hu oldalon.

02 Vágás és oszcillálás





032 CARVEX
szűrőfűrészek



034 TRION
szűrőfűrészek



048 Merülőfűrészek



054 Kézi körfűrészek



059 Vezetősín rendszer



060 KAPEX
gérvágók



066 SYMMETRIC
szegélylécfűrész



068 Asztali körfűrész



072 PRECISIO
asztali vonó-leszabó fűrészek



082 Lánzfűrészek



084 Akkus
szigetelőanyag fűrészek



086 VECTURO
akkus oszcilláló kéziszerszám

Könnyű. Kézre álló. Verhetetlen az ívekben – akár HighPower Compact akkumulátorral.

A CARVEX szűrőfűrészek.

A CARVEX készülékkel minden pozícióban kényelmesen dolgozhat. És gyorsan: 3800 löket percenként az EC-TEC motorral elérhető utánozhatatlan húzóerő és a verhetetlenül jó ív menti viselkedés szolgálatában. Minden feladathoz beállítható. Erről a sokoldalú tartozékok gondoskodnak, úgy mint a szögben állítható asztal, a körvágó, a vezetősín és a különböző futófelületek.



Akkus szűrőfűrészek

CARVEX PSC 420

CARVEX PSBC 420

Akkumulátoros változatok: ergonomikus munkavégzés vezeték nélkül – a 18 V-os akkuegységnek köszönhetően elektromos hálózattól függetlenül működik, fáradtságmentes munkavégzés minden alkalmazási területen.



Szűrőfűrészek

CARVEX PS 420

CARVEX PSB 420

Ön dönti el: a CARVEX PS 420 gépet közvetlenül az ergonomikus markolatfogantyúval vezetheti, miközben a CARVEX PSB 420 kézhez álló vasalómarkolattal rendelkezik. Válasszon tetszés szerint – az erőben, kényelemben és ergonómiában nincs különbség.



Szénkefe nélküli
EC-TEC motor



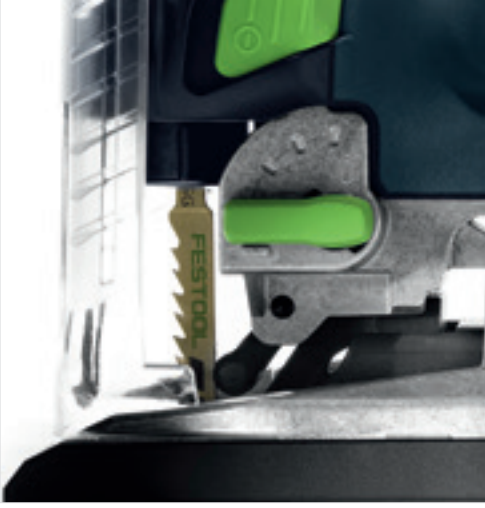

Csere szerszám nélkül

Az anyag sajátosságainak megfelelő munkavégzés kifizetődik. Az eredmény precízebb, és a fűrészlapok egyértelműen hosszabb élettartamúak. Ezért is alapozzuk a Festool rendszert rövid előkészületi időre: egykezes, szerszám nélküli fűrészlapcserével. Az asztalok és futófelületek ugyancsak szerszám nélkül cserélhetők.



Optimális kezelés és irányítás

Súlya csupán 2,3 kg, karcsú, ergonomikus építmény, csúszásmentes lágy gumiborítás és mindkét oldalon (a vasalófogantyús változatnál középen is) elhelyezett kapcsológomb a jobb, illetve a bal kézzel végzett munkákhoz.



Pontos vágás az előrajzolt mintán

A stroboszkóp fény optikailag a fűrészlap álló helyzetének látszatát eredményezi, a CARVEX porelszívási és lefúvási funkciójának köszönhetően szabad a rálátás az előrajzolt mintára.

Sokoldalúan alkalmazható

Mindig sikerül, még a legkisebb köröknél is (34 mm és 1,5 m közötti sugarakkal) – a körvágóval és a megfelelő szűrőfűrészlappal, pl. a S 75/4 FSG-vel.

Minden kéznél van. A tartozék-Systainer.

Különböző futófelületek, körkivágók, szögben állítható asztal, adapterasztal, pót kipattogzástároló – a ZH-SYS-PS tartozék-Systainer minden alkalmazáshoz kéznél tartja az összes tartozékot a szűrőfűrész optimális használatához. Tisztán és kompakt módon, praktikus Systainerben³ rendszerezve.

További tudnivalók a következő oldalon: 37



Klasszikusaink – bizonyítottan széleskörű használatra.

A TRION szűrőfűrészek.

Oda-vissza robusztus és erőteljes. A háromszoros fűrészlap-megvezetés és a párhuzamosan állítható keményfém-vezetőpofa precíz, szögtartó vágást biztosít. Ezen kívül időt takaríthat meg: a kiszakadásmentes vágásokhoz használt egyszerű, de hatékony kipattogzásgátló és a szerszám nélküli FastFix fűrészlap-gyorscserélő rendszer használata révén nincs szükség utólagos megmunkálásra.

Szűrőfűrész TRION PS 300

A speciális fogantyúval rendelkező PS 300-at az olyan optimális kezelhetőség emeli ki, mint pl. az egykezes az irányítás. A kezelőelemek átnyúlás nélkül elérhetők minden helyzetben. Az előnyös súlypont jól beválik minden pozícióban.



Szűrőfűrész TRION PSB 300

A PS 300 készülék vasalófogantyús változatoként a PSB 300 ugyanazokat az átgondolt jellemzőket nyújtja, mint az alapmodell. Így mindenki kiválaszthatja a neki megfelelő markolatformát. Teljesen személyre szabott megoldás.



Erőteljes, időállóan precíz

A háromszoros fűrészlap-megvezetés és a párhuzamosan állítható keményfém-vezetőpofa precíz, szögtartó vágást biztosít. Az asztal egyszerű elfordításával könnyen elvégezhetőek a gérvágások.



A fűrészlap gyors cseréje

A szerszám nélküli FastFix fűrészlap-gyorsbefogó rendszerrel időt és pénzt takarít meg. A MIM (Metal Injection-Molding) technikával készült retesz és az üvegerősítésű gyorsbefogó kar biztosítja a hosszú távon is biztonságos működést.



Kipattogzásmentes vágás

A kipattogzásmentes vágást eredményező egyszerű, de hatékony kipattogzásgátlónak köszönhetően nincs szükség időigényes utómunkálatokra, még a furnézott felületeknél sem. Tipikus Festool: precizitás minden részletben.













Műszaki adatok	PS 420	PSB 420	PSC 420	PSBC 420	PS 300	PSB 300
Teljesítményfelvétel (W)	550	550	–	–	720	720
Akkumulátorfeszültség (V)	–	–	18	18	–	–
Löketszám (min ⁻¹)	1.500 – 3.800	1.000 – 3.800	1.500 – 3.800	1.000 – 3.800	1.000 – 2.900	1.000 – 2.900
Előhajlás-állítás fokozatok	4	4	4	4	4	4
Lapdöntés (°)	–	–	–	–	0 – 45	0 – 45
Vágási mélység fában (mm)	120	120	120	120	120	120
Vágási mélység nemvas fémben (mm)	20	20	20	20	20	20
Vágási mélység acélban (puha) (mm)	10	10	10	10	10	10
Akkukapacitás (Ah)	–	–	4	4	–	–
Súly (kg)	1,9	1,9	–	–	2,4	2,4
Súly akkumulátorral (kg)	–	–	2,3	2,3	–	–

Alkalmazások

Elektromos hálózattól független munkavégzés	–	–	●	●	–	–
Mosogató tálak és főzőlapok kivágása	●	●	●	●	●	●
Összeillesztési munkálatok bútornál, konyhaszekrényeknél, belsőépítésnél	●	●	●	●	●	●
Körök és ívek vágása	●	●	●	●	○	○
Szegélyek összeillesztése	●	●	●	●	●	●
Munkadarabok méretre vágása	●	●	●	●	●	●
Ívek gerendákon	●	●	●	●	●	●
Bevágás alulról	●	●	●	●	●	○

kiválóan megfelel ●
megfelel ○

02 Vágás és oszcillálás

Szállítási terjedelem	Ár, (Ft)*	Cikkszám
PS 420	Az összes változat: felszerelve a következőkkel: 2 x szűrőfűrészlap készlet: 1x WOOD FINE CUT S 75/2,5 és 1x WOOD UNIVERSAL S 75/4 FSG, kipattogzásgátló, SYS3 M 137 Systainer	
 PS 420 EBQ-Plus	143.200 181.864	576175
 PS 420 EBQ-Set tartozék-Systainer	234.600 297.942	576176
PSB 420		
 PSB 420 EBQ-Plus 2 x szűrőfűrészlap készlet: 1x WOOD FINE CUT S 75/2,5 és 1x WOOD UNIVERSAL S 75/4 FSG, kipattogzásgátló, SYS3 M 137 Systainer	143.200 181.864	576186
PSC 420	Az összes változat: felszerelve a következőkkel: 2 x szűrőfűrészlap készlet: 1x WOOD FINE CUT S 75/2,5 és 1x WOOD UNIVERSAL S 75/4 FSG, kipattogzásgátló, SYS3 M 187 Systainer	
 PSC 420 EB-Basic akku nélkül, töltőkészülék nélkül	127.700 162.179	576521
 PSC 420 HPC 4,0 EBI-Plus BP 18 Li 4,0 HPC-ASI akkuegység, TCL 6 gyorstöltő készülék	186.200 236.474	576525
 PSC 420 HPC 4,0 EBI-Set BP 18 Li 4,0 HPC-ASI akkuegység, TCL 6 gyorstöltő készülék, tartozék-Systainer	277.500 352.425	576523
PSBC 420	Az összes változat: felszerelve a következőkkel: 2 x szűrőfűrészlap készlet: 1x WOOD FINE CUT S 75/2,5 és 1x WOOD UNIVERSAL S 75/4 FSG, kipattogzásgátló, SYS3 M 187 Systainer	
 PSBC 420 EB-Basic akku nélkül, töltőkészülék nélkül	127.700 162.179	576530
 PSBC 420 HPC 4,0 EBI-Plus BP 18 Li 4,0 HPC-ASI akkuegység, TCL 6 gyorstöltő készülék	186.200 236.474	576532
PS 300		
 PS 300 EQ-Plus 2 x szűrőfűrészlap készlet: 1x WOOD FINE CUT S 75/2,5 és 1x WOOD UNIVERSAL S 75/4 FSG, kipattogzásgátló, SYS3 M 137 Systainer	115.500 146.685	576041
PSB 300		
 PSB 300 EQ-Plus 2 x szűrőfűrészlap készlet: 1x WOOD FINE CUT S 75/2,5 és 1x WOOD UNIVERSAL S 75/4 FSG, kipattogzásgátló, SYS3 M 137 Systainer	115.500 146.685	576047

Ajánlásunk: Festool Order alkalmazás.

Töltse le most
ingyenesen

Az Order alkalmazással kereshet Festool gépet, megfelelő tartozékokat vagy fogyóanyagokat, saját digitális bevásárlólistát készíthet, amelyet kényelmesen elküldhet a szakkereskedőnek. A Kedvencek funkcióval egyszerűen újra megrendelhetők az elmentett tartozékok és a fogyóanyagok. Így kényelmesen és akár útközben is intézheti a megrendeléseket, ezeket bármikor áttekintheti, így gondoskodhat a még jobban szervezett mindennapi munkavégzésről.



További tudnivalók a következő oldalon: 6

Tartozékok	Ár, (Ft)*	Cikkszám
 Szögben állítható asztal WT-PS 420 a PS(C) 400/420, PSB(C) 400/420 fűrészekhez, szögben végzett vágásokhoz +45°-tól -45°-ig, fokozatmentes szögbeállítás	45.600 57.912	496134
 Adapter asztal ADT-PS 420 a PS(C) 400/420, PSB(C) 400/420 fűrészekhez, a PS alkalmazásához a vezetősínen, a CMS Compact Modul System-be való beépítéshez, a KS-PS 400 körkivágóval összeköttetésben	5.800 7.366	497303
Körkivágó Az összes változat: felszerelve a következőkkel: a PS(C) 400/420, PSB(C) 400/420 fűrészekhez, kör-Ø: 120 mm – 3 m		
 KS-PS 420 az ADT-PS 400 adapter asztallal összeköttetésben	19.100 24.257	497304
 KS-PS 420 Set ADT-PS 420 adapter asztallal	24.800 31.496	497443
Futófelület Az összes változat: felszerelve a következőkkel: a PS(C) 400/420, PSB(C) 400/420 fűrészekhez		
 LAS-PS 420 műanyag „mindenes” fához vagy fához hasonló anyagokhoz	4.100 5.207	497297
 LAS-Soft-PS 420 optimalizált csúszóképességű, csomós felület, fához vagy fához hasonló anyagokhoz	4.100 5.207	497298
 LAS-HGW-PS 420 hosszú élettartamú keményszövet futófelület fához vagy fához hasonló anyagokhoz	6.100 7.747	497299
 LAS-St-PS 420 az összes fémes anyaghoz	6.100 7.747	497300
 LAS-STF-PS 420 kényes felületekhez	6.100 7.747	497301
 Tartalék filc EF-LAS-STF-PS 420 a PS(C) 400/420, PSB(C) 400/420 fűrészekhez, 5 db tartalék filc a LAS-STF-PS 420 StickFix futófelülethez	3.600 4.572	497444
 Tartozék-Systainer ZH-SYS-PS 420 a PS(C) 400/420, PSB(C) 400/420 fűrészekhez, 5 db kipattogzásgátló, puha futófelület, kemény futófelület, acél futófelület, StickFix futófelület, szögben állítható asztal, adapter asztal, körkivágó, StickFix filc, SYS3 M 112 Systainer	91.400 116.078	576789
 Vezetőidom FS-PS/PSB 300 PS 200, PS 300, PSB 300, PS 2 hoz, a szűrőfűrész alkalmazásához az FS és az FS/2 vezető rendszerekkel	5.700 7.239	490031
 Párhuzamvezető PA-PS/PSB 300 PS 300, PSB 300, PS200, PS2-hez, max. munkadarab-szélesség 200 mm	10.400 13.208	490119
 Körkivágó KS-PS/PSB 300 PS 300, PSB 300, PS200, PS2-hez, körátmérő 130 – 720 mm	10.400 13.208	490118
Kipattogzásgátló Az összes változat: felszerelve a következőkkel: a PS 300, PSB 300, PS(C) 400/420, PSB(C) 400/420 típusokhoz, megakadályozza a vágott élek kipattogzását		
 SP-PS/PSB 300/5 a csomag tartalma 5 Darab	2.600 3.302	490120
 SP-PS/PSB 300/20 a csomag tartalma 20 Darab	4.800 6.096	490121
 Akku- és töltőtechnológia a 28. oldaltól		

* A gyártó által ajánlott, kötelezettség nélküli irányárak. Az árak szakkereskedőnként eltérőek lehetnek.
Áfa nélkül. | Áfával együtt.

Új sokoldalúság tökéletes vágásokhoz.

Nagy tempó az egyeneseken és precizitás a szűk íveken. Fában, műanyagban, építőanyagokban és fémekben. Terpesztett vagy köszörült fogakkal, nagy vagy kis fogosztással, HCS szerszámacélból vagy keményfémlapkával. Akármit is akar vágni – az új Festool fűrészlap-kínálatban azonnal megtalálja a megfelelőt – az optimalizált felhasználói áttekintésre csak egy pillantást kell vetnie.

WOOD

Fa

A kimagasló eredményekért fa alapú anyagokban kiváló minőségű HCS szerszámacélból.

PLASTICS

Műanyagok

Kifejezetten a kiváló vágási eredmény eléréséhez szinten minden műanyagban.

METAL

Fém

Ívelt alapforma HCS bimetálból – ideális fémek, pl. alumínium és acél megmunkálására.

BUILDING MATERIALS

Építőanyagok

Keményfémlapkás a lehető legnagyobb tartósságért abrazív anyagok esetén is.

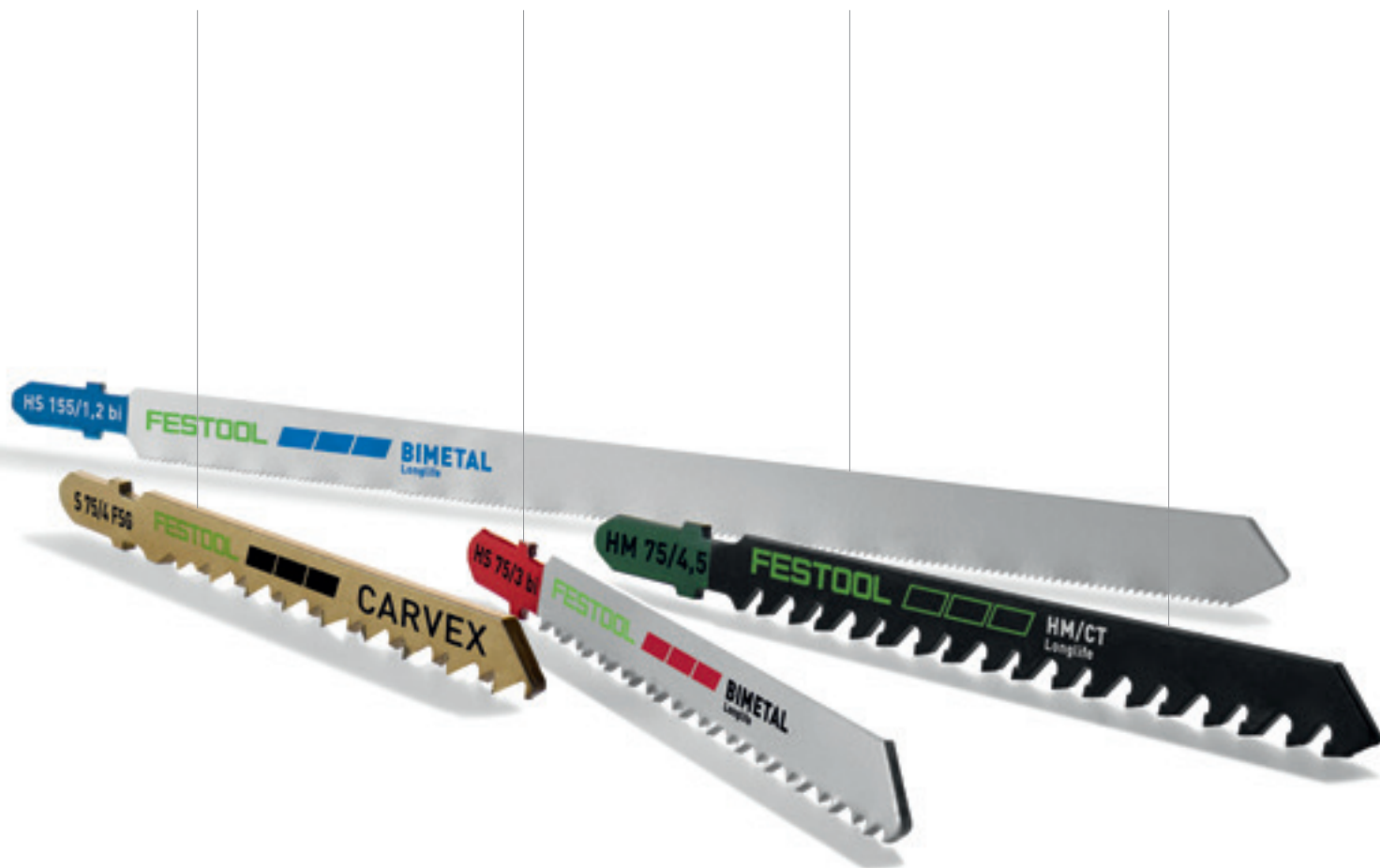

Tippek a szűrőfűrész alkalmazásnak megfelelő, helyes beállításához.

Fordulatszám szabályozás

A magas fordulatszám a 4–6. fokozaton optimális a hőmérsékletre nem érzékeny, puha anyagok pl. fa megmunkálására. Az alacsony fordulatszám az 1–3. fokozaton a hőmérsékletre érzékeny műanyagok, pl. akril és PET megmunkálásához ajánlott, a kenődés megelőzésére, valamint fémek és építőanyagok esetében a szűrőfűrészlap kopásának elkerülése, ill. a porképződés minimalizálása érdekében.

Ingalóket beállítás

Minél nagyobb az ingalóket, annál gyorsabban és könnyebben halad a szűrőfűrész az anyagban, de ugyanakkor jelentős kipattogzást is eredményez. A kisebb, vagy kikapcsolt ingalóket kevés kipattogzással járó, pontos vágást eredményez kisebb munkatempó mellett, ezért alkalmas a precíz illesztésekhez és az ívelt vágásokhoz.



Anyag	Fűrészlap	Alkalmazás	Fordulatszám-ajánlás	Ingalóket ajánlás
WOOD	Basic	Gyors vágásokhoz fában, a precíz pontosság igénye nélkül.	4-6	
	Universal	A derékszögű vágásokra szolgáló univerzális fűrészlap alapján véve lefed minden, fában történő alkalmazást. Optimálisan kombinálható Festool vezetősínnel is.	4-6	
	Straight Cut	Derékszögű, nagyon precíz vágások a rendkívül éles japán fogazatnak köszönhetően – ezzel előbb felhasítja, majd tisztán átvágja a rostokat.	4-6	Min. a nagy precizitáshoz Max. a nagy tempóhoz
	Curves	Ideális az ívekhez – még extrém szűk ívek is lehetségesek.	4-6	
	Fine Cut	A pontosan vágott, kipattogzás mentes felületekért.	4-6	
PLASTICS	Solid Materials	Tömör műanyagok és szálerősítésű műanyagok vágásához.	1-3	
	Profile	Műanyag profilokhoz, akrilüveghez (pl. Plexiglas®) és lágy műanyagokhoz.	1-3	ki
	Laminate	Laminátokhoz és melamingyanta kötésű lapokhoz (pl. Trespa®).	1-3	
METAL	Steel/Stainless Steel	Alumínium, acél és rozsdamentes acél megmunkálásához.	1-3	
	Sandwich Materials	Szendvicsanyagokhoz.	1-3	ki
BUILDING MATERIALS	Abrasive Materials	Gipsz- és cementkötésű forgács- és farostlemezekhez.	1-3	
	Ceramics	Tégla és kerámia megmunkálásához.	1-3	Min. a nagy precizitáshoz Max. a nagy tempóhoz
	Insulation	Puha szigetelőanyagokhoz, kartonhoz és polisztirolhoz.	1-3	

02 Vágás és oszcillálás

Fogosztás, csiszolási mód és anyag



Terpesztett fogak gyors vágáshoz



Kúposra köszörült lapok a tiszta vágás érdekében



HCS-szerszámacél: standard minőség minden faanyaghoz



HS-bimetál: nagy mértékben hőálló és kopásálló

Jellemző tulajdonságok



Keményfém: nagy mértékben hőálló és kopásálló























Keményforrasztott HM-szórású, sűrű fogazás































Durva vagy sűrű fogazású fűrészlap. Ökölszabály: legalább 3 fognak fognia kell



Hullámosított fűrészlap, mart fogak

	Basic	Egyenes vágás	Kanyarító vágás	Vágás derékszögben	Tiszta, kiszakadásmentes vágás	Fűrészlap hossza	Fogosztás	
WOOD	 S 75/4/5	<input type="radio"/>	<input type="radio"/>	<input type="radio"/>	<input type="radio"/>	75 mm	4 mm	
	 S 75/4/25	<input type="radio"/>	<input type="radio"/>	<input type="radio"/>	<input type="radio"/>	75 mm	4 mm	
	 S 75/4/100	<input type="radio"/>	<input type="radio"/>	<input type="radio"/>	<input type="radio"/>	75 mm	4 mm	
	 S 105/4/5	<input type="radio"/>	<input type="radio"/>	<input type="radio"/>	<input type="radio"/>	105 mm	4 mm	
	Univerzális							
	 S 75/4 FSG/5	<input type="radio"/>	<input type="radio"/>	<input checked="" type="radio"/>	<input type="radio"/>	75 mm	4 mm	
	 S 75/4 FSG/20	<input type="radio"/>	<input type="radio"/>	<input checked="" type="radio"/>	<input type="radio"/>	75 mm	4 mm	
	 S 105/4 FSG/5	<input type="radio"/>	<input type="radio"/>	<input checked="" type="radio"/>	<input type="radio"/>	105 mm	4 mm	
	 S 105/4 FSG/20	<input type="radio"/>	<input type="radio"/>	<input checked="" type="radio"/>	<input type="radio"/>	105 mm	4 mm	
	 S 145/4 FSG/5	<input type="radio"/>	<input type="radio"/>	<input checked="" type="radio"/>	<input type="radio"/>	145 mm	4 mm	
Straight Cut								
 S 75/2,8/5	<input checked="" type="radio"/>	<input type="radio"/>	<input type="radio"/>	<input checked="" type="radio"/>	<input type="radio"/>	75 mm	2,8 mm	
 S 75/2,8/20	<input checked="" type="radio"/>	<input type="radio"/>	<input type="radio"/>	<input checked="" type="radio"/>	<input type="radio"/>	75 mm	2,8 mm	
 S 105/2,8/5	<input checked="" type="radio"/>	<input type="radio"/>	<input type="radio"/>	<input checked="" type="radio"/>	<input type="radio"/>	105 mm	2,8 mm	
 S 105/2,8/20	<input checked="" type="radio"/>	<input type="radio"/>	<input type="radio"/>	<input checked="" type="radio"/>	<input type="radio"/>	105 mm	2,8 mm	
 S 145/2,8/5	<input checked="" type="radio"/>	<input type="radio"/>	<input type="radio"/>	<input checked="" type="radio"/>	<input type="radio"/>	145 mm	2,8 mm	
Curves								
 S 75/1,4 K/5	<input type="radio"/>	<input type="radio"/>	<input type="radio"/>	<input type="radio"/>	<input type="radio"/>	75 mm	1,4 mm	
 S 75/4 K/5	<input type="radio"/>	<input checked="" type="radio"/>	<input type="radio"/>	<input type="radio"/>	<input type="radio"/>	75 mm	4 mm	
 S 75/4 K/20	<input type="radio"/>	<input checked="" type="radio"/>	<input type="radio"/>	<input type="radio"/>	<input type="radio"/>	75 mm	4 mm	
Fine Cut								
 S 75/2,5/5	<input checked="" type="radio"/>	<input type="radio"/>	<input type="radio"/>	<input type="radio"/>	<input checked="" type="radio"/>	75 mm	2,5 mm	
 S 75/2,5/25	<input checked="" type="radio"/>	<input type="radio"/>	<input type="radio"/>	<input type="radio"/>	<input checked="" type="radio"/>	75 mm	2,5 mm	
 S 75/2,5 R/5	<input checked="" type="radio"/>	<input type="radio"/>	<input type="radio"/>	<input type="radio"/>	<input checked="" type="radio"/>	75 mm	2,5 mm	

(Tolásra vágó fogazás)

A munkadarab maximális hosszúsága	A csomag tartalma	Ár, (Ft)*	Cikkszám	Témörfa	Forgácslapok/lécbetétes bútortalapok nyers furnérból	Bevonattal ellátott forgácslapok, furnérozott lécbetétes bútortalapok	Melamingyanta lapok (Trespal®, Resopal®), laminát	Szálerősített műanyagok, GFK	Puha műanyagok, PVC	Témör műanyag, akrilüveg (Plexiglas®)	Műanyagprofilok, akrilüveg, plexiüveg
											
	30 mm	5 Darab 3.700 4.699	204305	●	●	●					
	30 mm	25 Darab 14.200 18.034	204306	●	●	●					
	30 mm	100 Darab 49.500 62.865	204346	●	●	●					
	60 mm	5 Darab 5.900 7.493	204315	●	●	●					
	30 mm	5 Darab 8.000 10.160	204316	●	●	●					
	30 mm	20 Darab 26.700 33.909	204317	●	●	●					
	60 mm	5 Darab 10.600 13.462	204327	●	●	●					
	60 mm	20 Darab 34.200 43.434	204332	●	●	●					
	100 mm	5 Darab 12.300 15.621	204335	●	●	●					
	30 mm	5 Darab 6.600 8.382	204260	●	●	●					
	30 mm	20 Darab 22.000 27.940	204261	●	●	●					
	60 mm	5 Darab 8.800 11.176	204262	●	●	●					
	60 mm	20 Darab 29.000 36.830	204263	●	●	●					
	100 mm	5 Darab 10.300 13.081	204264	●	●	●					
	10 mm	5 Darab 4.700 5.969	204267	●	●	●					
	30 mm	5 Darab 5.000 6.350	204265	●	●	●					
	30 mm	20 Darab 16.500 20.955	204266	●	●	●					
	30 mm	5 Darab 5.300 6.731	204256	●	○	●			○	○	
	30 mm	25 Darab 21.300 27.051	204257	●	○	●			○	○	
	30 mm	5 Darab 5.300 6.731	204259	●	○	●			○	○	

kiválóan megfelel ●
megfelel ○

* A gyártó által ajánlott, kötelezettség nélküli irányárak. Az árak szakkereskedőnként eltérőek lehetnek. **Áfa nélkül.** | Áfával együtt.

02 Vágás és oszcillálás

Fogosztás, csiszolási mód és anyag



Terpesztett fogak gyors vágáshoz



Kúposra köszörült lapok a tiszta vágás érdekében



HCS-szerszámacél: standard minőség minden faanyaghoz



HS-bimetál: nagy mértékben hőálló és kopásálló

Jellemző tulajdonságok



Keményfém: nagy mértékben hőálló és kopásálló



Keményforrasztott HM-szórású, sűrű fogazás



Durva vagy sűrű fogazású fűrészlap. Ökölszabály: legalább 3 fognak fognia kell



Hullámosított fűrészlap, mart fogak

	Solid Materials	Egyenes vágás	Kanyarító vágás	Vágás derékszögben	Tiszta, kiszakadásmentes vágás	Fűrészlap hossza	Fogosztás
	HS 75/3 BI/5	○	○			75 mm	3 mm
	Profilok						
PLASTICS	S 75/1,5/5	○	○			75 mm	1,5 mm
	Laminate						
	HM 90/3,3	●				90 mm	3,3 mm
	Steel/Stainless Steel						
	HS 75/1,2 BI/5	●				75 mm	1,2 mm
	HS 75/1,2 BI/20	●				75 mm	1,2 mm
METAL	HS 105/1 BI/5	●				105 mm	1 mm
	Sandwich Materials						
	HS 155/1,2 BI/5	●				155 mm	1,2 mm
	ABRASIVE MATERIALS						
	HM 75/4,5	○	●			75 mm	4,5 mm
	Ceramics						
BUILDING MATERIALS	R 54 G Riff	○	○				54 mm
	Insulation						
	S 155/W/3	○	○				155 mm
	Szűrőfűrészlap választék, Wood						
	STS-Sort/25 W						75 mm

Tartalom:

5 x Wood Basic: S 75/4
 5 x Wood Universal S 75/4 FSG
 5 x Wood Straight Cut S 75/2,8
 5 x Wood Curves S 75/4 K
 5 x Wood Fine Cut S 75/2,5

A munkadarab maximális hosszúsága	A csomag tartalma	Ár, (Ft)*	Cikkszám	Melamingyanta lapok (Trespa®, Resopal®), laminát	Szálerősített műanyagok, GFK	Puha műanyagok, PVC	Tömör műanyag, akrilüveg (Plexiglas®)	Műanyagprofilok, akrilüveg, plexiüveg	Alumínium, alumínium kötőlemezek	Színes- és könnyűfémek	Vas, acél	Szenóvicslapok	Rozsdamentes acél	Tégla, kerámia	Cementkötésű gipszlap, gipszkartonlap	Karton, szigetelőanyagok
				HPL	EPOXY	Pilates			AL		FE		NIROSTA STAINLESS INOX			
	30 mm	5 Darab	8.600 10.922	204336			●			○						
	30 mm	5 Darab	5.300 6.731	204268				●								
	30 mm	1 Darab	11.700 14.859	204269	●											●
	20 mm	5 Darab	7.200 9.144	204270					●	●	●		●			
	20 mm	20 Darab	24.000 30.480	204271					●	●	●		●			
	40 mm	5 Darab	8.900 11.303	204272					●	●	●		●			
	110 mm	5 Darab	11.300 14.351	204337					●	●	●	●				
	30 mm	1 Darab	8.000 10.160	204343	●	●										●
	8 mm	1 Darab	3.600 4.572	204344		●					○	○			●	
	110 mm	3 Darab	6.300 8.001	204345												●
	30 mm	25 Darab	22.300 28.321	204275												

kiválóan megfelel ●
megfelel ○

* A gyártó által ajánlott, kötelezettség nélküli irányárak. Az árak szakkereskedőnként eltérőek lehetnek. **Áfa nélkül.** | Áfával együtt.

A precíz vágáshoz.

A TS 55 F, TSC 55 K és TS 75 merülőfűrész.



Minőségi munkaeredmény

Ha tiszta, kiszakadásmentes vágást szeretne elérni, dolgozzon a vezetőszínnel. A szerszám nélkül beállítható vezetőpofákkal rögzítve a merülőfűrész teljesen hézagmentesen fut rajta.



Kevés porral járó munkavégzés

Az állítható elszívócsonk a CLEANTEC karmantyúval biztosítja az elszívótömlő biztos tartását a gépen. Festool elszívómobillal együtt a forgács elszívása már ott megtörténik, ahol az keletkezik. A tiszta és egészséges munkavégzésért.



Tökéletes vágások

Pl. a konyhai munkalapokban a merülővágásoknak pontosan az előrajzolt vágáshoz kell illeszkedniük. Az átlátszó betekintőpanel révén tökéletes a rálátás a vágás végét mutató jelölésre, például a sarkokban.

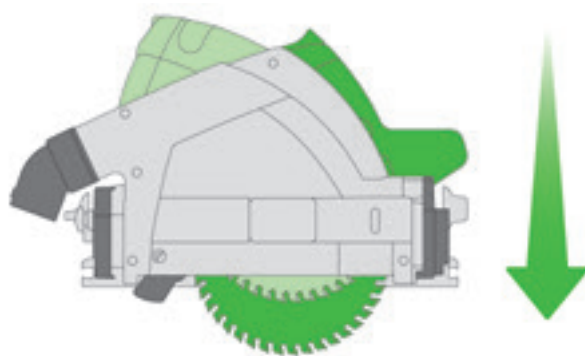

Merülőfűrészek működési elve

A fűrészlap az előre beállított vágásmélységgel merül az anyagba. A fűrészlap a vágást követően teljesen visszafordul a gépházba.

A gyors és precíz leszabó vágásokért. HK 55, HKC 55 és HK 85 kézi körfűrész.



Gyors és szög pontos vágások

Egy kattánás, és kész. A kézi körfűrészek játszva összekapcsolhatók az FSK vezetősínnel. Így néhány mozdulattal egy mobil és egyszerűen használható leszabófűrész-rendszer hozható létre. Így a lécek és deszkák leszabása gyorsan és egyszerűen elvégezhető.



Mindenes faipari munkákhoz

Tömörfa leszabása, kötések kialakítása, pallók, élfák vagy deszkák méretre vágása – a Festool kézi körfűrészekkel, keresztvágáshoz való vezetősínnel, vezetősínnel, párhuzamvezetővel együtt, vagy szabadkézzel is gond nélkül sikerül a méretre vágás.



Kézi körfűrészek működési elve

A fűrészlap a vágás során a beállított vágásmélységre van rögzítve. Annak érdekében, hogy a felhasználó, a munkadarab és a fűrészlap védve legyen a fűrészlapot billenőbura fedli.



Nagyobb függetlenség

Nagyobb mobilitás a fagegmunkálásban: az akkus kézi körfűrész FSK vezetősínnel megmutatja, hogy manapság egy fűrész mire is képes az építési helyszíneken – s mindezt konnektor és kábelek nélkül.

Vége a veszélyes visszarúgásoknak.

A KickbackStop technológia.

A Festool jelentős fejlesztéseket hajtott végre a TSC 55 K akkus merülőfűrészek új generációjánál, valamint az új QUADRIVE-nál, és kibővítette az intelligens KickbackStop funkcióval ezeket a gépeket. Egy szempillantásnál is gyorsabban felismeri az érzékelő a gép leblokkolását, és leállítja a motort a másodperc törtrésze alatt. Ezáltal a sérülésveszély minimálisra csökken.





Erőteljes, még nagyobb biztonsággal.

Az elektronikus KickbackStop funkció megakadályozza, hogy a csukló a fúró-csavarozó hirtelen megakadása miatti veszélyes kicsavarodjon, így nagyobb biztonságot ad a munkavégzés során. Az elektronikába épített érzékelő folyamatosan felügyeli a forgó mozgás sebességét és az elfordulás szögét. A használatban lévő szerszám elakadása esetén a gép kikapcsol.

>> oldal 188



A mestermű.

Most az egyedülálló KickbackStop funkcióval.

A TSC 55 K merülőfűrészrel történő vágás közben a KickbackStop érzékelőke a vezetősínnel vagy az anyaggal érintkezik. Ha az anyagba való bemerülés vagy a vágás során visszarúgás történik, az érzékelőék ezt azonnal érzékeli, és aktiválja a gyorsfékezést. A merülőfűrész visszafelé, a használó irányába történő mozgása lefékeződik, minimálisra csökkentve ezzel a sérülésveszélyt.

>> oldal 48



Online

Technikai háttérinfó

A KickbackStop animációja és további információ:
www.festool.hu/kickbackstop

Mesterműveink. A fejlődés hatalmas

Az 55 mm vágásmélységű merülőfűrészek.

Fűrészek milliói nem hazudnak: a merülőfűrész abszolút precíz vágással, a legnagyobb teljesítménnyel és kiemelkedő élettartamával győz meg. A megszokott megbízhatóság megmaradt – az újdonságot a soha nem látott munkavégzési gyorsaság jelenti: a TS 55 F most akár kétszeres sebességgel végzi a vágásokat. Az új fűrészlap-generáció tökéletes vágásminőséget garantál maximális vágásteljesítmény mellett.

Új



Merülőfűrész TS 55 F

A vezetékes változatok. Merülővágás 55 mm anyagvastagságig abszolút precizitással, nagy teljesítménnyel és kiemelkedően hosszú élettartammal.

Akkus merülőfűrész TSC 55 K

A legjobb akkus merülőfűrész még biztonságosabb: az egyedülálló KickbackStop funkció nemcsak a munkadarabot védi, hanem a sérülésveszélyt is minimálisra csökkenti.

Új



Szénkefe nélküli
EC-TEC motor



Nagyobb biztonság, nagyobb kényelem

A rugózva csapágyazott vezetőék kilép a fűrészlap előtt, megakadályozza az elakadást és leegyszerűsíti az újbóli pozicionálást a már létező bevágásban.

Tökéletes vágások – kevesebb utómunka

A felhelyezhető kipattogzásgátlóval és a vezetősín használatával mindkét oldalon szinte kiszakadástól mentesen vághat.



Kiemelkedő áthúzó erő

A merülőfűrészünk hatalmas áthúzó ereje akár kétszeres munkavégzési sebességet is eredményezhet a fűrészlap élettartamának meghosszabbodása mellett. Új generációs fűrészlapjaink a maximális vágásteljesítménnyel és tökéletes vágásminőséggel nyűgöznek le.



Tökéletes eredmények

A tökéletesen a merülőfűrészhez hangolt fűrészlapok kisebb vágásszélességgel, új fogalakkal és keményfém fűrészfogakkal gondoskodnak a nagyobb vágásteljesítményről és hosszabb élettartamról – ugyanolyan tökéletes vágásminőség mellett.

Az akkus merülőfűrész. Egyedülálló KickbackStop funkcióval.

A beépített KickbackStop funkció csökkenti a visszarúgás miatti sérülésveszélyt a vágás során, illetve a munkarabba történő bemenítéskor. A TSC 55 K fűrészlapját a pillantásnál is gyorsabban leállítja. Csere és kiegészítő költségek nélkül, azonnal ismét munkára kész a fűrész a kioldást követően.



További információk a KickbackStop technológiáról: 46. oldal

A mélyre hatoló nagymenő.

A merülőfűrész 75 mm vágásmélységgel.

Mindig a vonalhoz hűen. Milliméteres pontossággal, kiszakadásmentesen. Minden anyaghoz a szükséges vastagsággal, könnyen és egyszerűen kezelhető módon. Hármass csapágyazású motorral, MMC Electronic funkcióval a kiemelkedő élettartamért. A TS 75 hatalmas erőt és könnyű kezelhetőséget ötvöz egy kompakt készülékben.

Merülőfűrész TS 75

Precíz merülő vágások 75 mm-es anyagvastagságig.



A legjobb vágásminőség

A minőségi eredmény érdekében: ha tiszta, kiszakadásmentes vágást szeretne elérni, dolgozzon a vezetősínnel. A szerszám nélkül beállítható vezetőpofákkal rögzítve a TS 75 teljesen hézagmentesen fut rajta.



Biztonságos és tiszta bemerülő vágás

A feszítőék rugós csapágyazású, és a munkadarabra történő felhelyezéskor magától visszahúzódik a házba. Miután a gép fel lett helyezve, a feszítőék bemerül a fűrészelési horonyba, és biztosítja, hogy a fűrészlap ne szorulhasson be. Ez azt jelenti, hogy a hasítóék mindig a fűrészben van, és állandó biztonságot szavatol.





Műszaki adatok	TS 55 F	TSC 55 K	TS 75
Teljesítményfelvétel (W)	1.200	–	1.600
Akkumulátorfeszültség (V)	–	18/36	–
Üresjárat fordulatszám (min ⁻¹)	2.000 – 5.800	2.650 – 3.800/5.200	1.350 – 4.400
Fűrészlapátmérő (mm)	160	160	210
Szögtartomány (°)	–1 – 47	–1 – 47	0 – 47
Vágási mélység (mm)	0 – 55	0 – 55	0 – 75
Vágási mélység 45°-nál (mm)	43	43	55
Csatlakozás porelszívás részére Ø (mm)	27/36	27/36	27/36
Akkukapacitás (Ah)	–	5,2	–
Súly (kg)	4,5	–	6,2
Súly, 1x18 V/2x18 V (kg)	–	4,6/5,3	–











Alkalmazások

Nyílások vágása konyhai munkalapokon	●	●	●
Ajtók hosszának méretre vágása	●	●	●
Forgácslapok méretre vágása	●	●	●
Utcai ajtók méretre vágása 75 mm-ig	○	○	●
Kivágások az üvegbetétekhez	●	●	●
Régi fapadlók kivágása	●	●	●
Furnézott vagy műanyag bevonatú lapok méretre vágása	●	●	●
Pallók szélezése és leszabása	○	○	●

kiválóan megfelel ●
megfelel ○

02 Vágás és oszcillálás

Szállítási terjedelem		Ár, (Ft)*	Cikkszám
TS 55 F	Az összes változat: felszerelve a következőkkel: WOOD FINE CUT HW 160x1,8x20 WD42 körfűrészlap, kipattogzásgátló, kémlelő ablak, imbuszkulcs SW 5, SYS3 M 337 Systainer		
	TS 55 FEBQ-Plus	181.700 230.759	576703
	TS 55 FEBQ-Plus-FS vezetősín FS 1400/2	216.800 275.336	577010
TSC 55 K	Az összes változat: felszerelve a következőkkel: WOOD FINE CUT HW 160x1,8x20 WD42 körfűrészlap, kipattogzásgátló, kémlelő ablak, porzsák, imbuszkulcs SW 5, SYS3 M 437 Systainer		
	TSC 55 KEB-Basic akku nélkül, töltőkészülék nélkül	192.100 243.967	576712
	TSC 55 5,2 KEBI-Plus/XL 2 x BP 18 Li 5,2 ASI akkuegység, 2 x TCL 6 gyorstöltő készülék	295.700 375.539	576714
	TSC 55 5,2 KEBI-Plus/XL-FS 2 x BP 18 Li 5,2 ASI akkuegység, 2 x TCL 6 gyorstöltő készülék, vezetősín FS 1400/2	330.700 419.989	577006
TS 75	Az összes változat: felszerelve a következőkkel: WOOD UNIVERSAL HW 210x2,4x30 W36 körfűrészlap, FS-RSP visszalökést gátló ütköző, kipattogzásgátló, imbuszkulcs SW 5, SYS 5 TL Systainer		
	TS 75 EBQ-Plus	269.400 342.138	561436
	TS 75 EBQ-Plus-FS vezetősín FS 1400/2	304.400 386.588	561512

Tartozékok	Ár, (Ft)*	Cikkszám
Párhuzamvezető Az összes változat: felszerelve a következőkkel: asztalszélesítőként is használható, kétoldalon megvezetett párhuzamvezető, max. munkadarab-szélesség 100 mm		
 PA-TS 55 TS 55, TS 55 R, TS 55 F, TSC 55, TSC 55 K típushoz	17.800 22.606	491469
 PA-TS 75 TS 75-höz	20.400 25.908	492243
 Fedlap ABSA-TS 55 TS 55, TS 55 R, TS 55 F, TSC 55, TSC 55 K típushoz, árnyékfuga ütközőként is használható, fedél a jobb poreszívás érdekében, árnyékfuga szélesség TS 55 15 – 46 mm	17.700 22.479	491750
Kipattogzásgátló Az összes változat: felszerelve a következőkkel: vezetősínnel és anélkül is használható, vágásokhoz, ahol a jobboldali él is kipattogzásmentes, a csomag tartalma 5 Darab		
 SP-TS 55 R/5 TS 55 R, TS 55 F, TSC 55, TSC 55 K típushoz	5.400 6.858	499011
 SP-TS 55/5 TS 55 és TS 75 számára	5.400 6.858	491473
 Visszalökést gátló ütköző FS-RSP TS 55, TS 55 R, TS 55 F, TSC 55, TSC 55 K, TS 75, HKC 55, HK 55, ATF 55, AP 55, AT 65, AP 65, AP 85 típushoz, vezető-ütközőként is használható, első és hátsó ütközőként szolgál az FS/2 vezetősínen	6.300 8.001	491582
 Vezetősín a 59. oldaltól		
 Akku- és töltőtechnológia a 28. oldaltól		
 Porzsák SB-TSC TSC 55, TSC 55 K, HKC 55 típushoz, a helytakarékos szállításhoz összehajtható, minden típusú faanyaghoz, zárókupakkal	12.900 16.383	500393
 Körfűrészlapok a 76. oldaltól		

Most még jobb vágási teljesítmény. Rendszerben.

Az a szerszám, amely már egyedi készülékként is nagy hatást gyakorol Önre, lelkesedéssel fogja eltölteni a rendszerelőnyökkel kiegészítve. Vezetősín, szögütköző, párhuzamvezető, multifunkciós asztal vagy egyszerű csatlakozás az elszíváshoz. Minden illik egymáshoz, optimalizálja a munkavégzést.

További tudnivalók a következő oldalon: 316



Sokoldalúság a famegmunkálásban – akár akkumulátorral is.

Kézi körfűrészek 55 mm vágásmélységgel.

A nagyobb függetlenséget jelentő új leszabófűrész-rendszer ötvözi a precizitást és a hatékonyságot a felhasználóbarát kialakítással, optimális ergonomiával és egyszerű kezeléssel. Ennek során az olyan jellemzők, mint a merülőfunkciós vágásmélység-beállítás, a billenőbura-távvezérlés, vezetőék és a FastFix fűrészlapcserélő rendszer a lehető legjobb munkakörülményeket biztosítják. Az FSK vezetősín gondoskodik a pontosan megismételhető vágásokról.

Kézi billenőburás körfűrész

HK 55

Hosszanti és keresztirányú vágásokhoz 55 mm anyagvastagságig. Erőteljes áthúzású, 1200 wattos motor teljesítményszabályzó elektronikával a vágás közbeni állandó erőleadásért. Kábeles változat.



Szénkefe nélküli EC-TEC motor

Akkus kézi billenőburás körfűrész

HKC 55

Mobilitás és függetlenség minden helyzetben a szénkefe nélküli EC-TEC motor, valamint a maximális vágási teljesítményt biztosító nagy teljesítményű 18 V-os lítium-ion akku kombinációja révén. Hosszanti és keresztirányú vágásokhoz 55 mm anyagvastagságig.





Pontos ismétlés
Leszabó vágások gyors, szögtartó és mobil elkészítése az FSK vezetősinnel.



Vezetőék a nagyfokú biztonságért
A vezetőék lehetővé teszi az akadály- és zökkenőmentes, de egyben biztonságos vágást. Mivel integrálva van a rugózva csapágyazott billenőburába, a merülő vágásokat is gördülékenyen és biztonságosan lehet elvégezni.



A billenőbúra
Ahhoz, hogy jól láthassa a fűrészlapot, a billenőburát tolja hátra így a fűrészlap szabadon hozzáférhető lesz. Mindeközben a kezek biztonságos távolságban maradnak a fűrészlaptól.



Előrajzolt vonal = vágás
Egzakot munkavégzés akár 50°-os gérvágásoknál is. A vezetősinnel végzett vágásokkor az előrajzolt vonal gérvágás esetén is mindig megegyezik a vágási vonallal.

Pontos ismétlés. Az FSK vezetősin.

A HKC 55, HK 55 és HK 85 körfűrészre gyerekjáték felerősíteni a három különböző hosszban elérhető FSK vezetősin. Így egyetlen mozdulattal egy mobil, könnyen kezelhető leszabófűrész-rendszer jön létre a precíz és szögponos vágásokhoz.

További tudnivalók a következő oldalon: 59

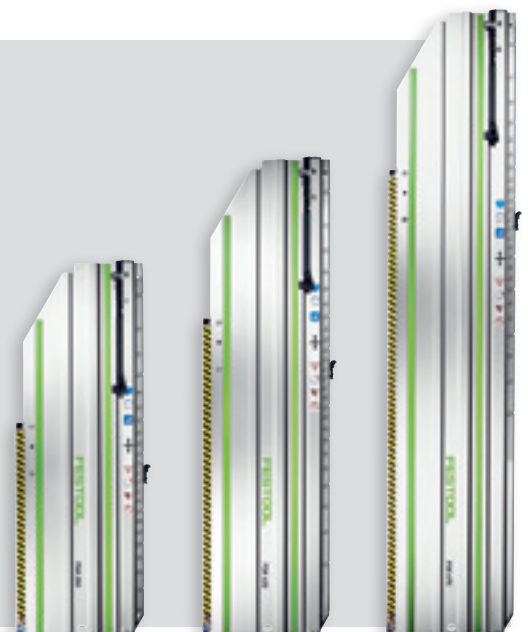

Mindenes a famegmunkálásban.

Kézi körfűrész 85 mm vágásmélységgel.

Legyen szó tömör fa leszabásáról, kötések kialakításáról, pallók, élfák vagy deszkák méretre vágásáról, csapolás fűrészeléséről vagy bármilyen lemezes nyersanyag levágásáról – a robusztus HK 85 a 1900 wattos motorral a teljesítmény és kényelem ideális párosítását nyújtja számos kialakítási részlettel és egyedülálló tartozékkal. Biztonságos és kényelmes kezelés a vágásmélység-beállításnak köszönhetően merülő funkcióval, billenőbura-távvezérléssel és vezetőékkel.



Kézi billenőburás körfűrész HK 85

Erőteljes áthúzású kézi körfűrész mit 85 mm vágásmélységgel.



A kézi körfűrészről a horonymaróig

Az állítóhorony átszerelő készlettel a sokoldalú HK 85 körfűrészről máris egy nagy teljesítményű, keresztirányú és hosszanti hornyok marására szolgáló horonymaró és univerzális készülék válik. 16-25 mm széles, illetve 0 -35 mm mélységű hornyokhoz.











Előrajzolt vonal = vágás

Egzakts munkavégzés akár 60°-os gérvágásoknál is. A vezetőszínnel végzett vágásokkor az előrajzolt vonal gérvágás esetén is mindig megegyezik a vágási vonallal.



Műszaki adatok	HK 55	HKC 55	HK 85
Teljesítményfelvétel (W)	1.200	–	1.900
Akkumulátorfeszültség (V)	–	18	–
Üresjárat fordulatszám (min ⁻¹)	2.000 – 5.400	4.500	3.500
Fűrészlapátmérő (mm)	160	160	230
Szögtartomány (°)	0 – 50	0 – 50	0 – 60
Vágási mélység 0°; 90° (mm)	0 – 55	0 – 55	0 – 86
Vágási mélység 45°/50°-nál (mm)	42/38	42/38	–
Vágási mélység 45°/60°-nál (mm)	–	–	62/47
Csatlakozás porelszívás részére Ø (mm)	27/36	27/36	27/36
Akkukapacitás (Ah)	–	5,2	–
Súly (kg)	4,4	–	6,8
Súly akkumulátorral (kg)	–	4,1	–















Szállítási terjedelem	Ár, (Ft)*	Cikkszám
HK 55 Az összes változat: felszerelve a következőkkel: WOOD STANDARD HW 160x1,8x20 W18 körfűrészlap, imbuszkulcs SW 5, SYS3 M 337 Systainer		
 HK 55 EBQ-Plus	138.800 176.276	576121
 HK 55 EBQ-Plus-FS vezetősín FS 1400/2	173.800 220.726	576126
 HK 55 EBQ-Plus-FSK 420 FSK 420 vezetősín	201.700 256.159	576131
HKC 55 Az összes változat: felszerelve a következőkkel: WOOD STANDARD HW 160x1,8x20 W18 körfűrészlap, imbuszkulcs SW 5, SYS3 M 337 Systainer		
 HKC 55 EB-Basic akku nélkül, töltőkészülék nélkül	135.500 172.085	576163
 HKC 55 5,2 EBI-Plus-SCA 2 x BP 18 Li 5,2 ASI akkuegység, SCA 8 gyorstöltő készülék	242.800 308.356	576165
 HKC 55 5,2 EBI-Set-FSK 420 2 x BP 18 Li 5,2 ASI akkuegység, SCA 8 gyorstöltő készülék, FSK 420 vezetősín	305.600 388.112	576169
HK 85 Az összes változat: felszerelve a következőkkel: WOOD STANDARD HW 230x2,5x30 W24 körfűrészlap, párhuzamvezető, imbuszkulcs SW 5, SYS3 M 437 Systainer		
 HK 85 EB-Plus	232.800 295.656	576147
 HK 85 EB-Plus-FS vezetősín FS 1400/2	267.800 340.106	576138

* A gyártó által ajánlott, kötelezettség nélküli irányárak. Az árak szakkereskedőnként eltérőek lehetnek. **Áfa nélkül.** | Áfával együtt.
A vibráció- és kibocsátási értékeket a kezelési útmutatókban találja, vagy online a www.festool.hu oldalon.

02 Vágás és oszcillálás

Alkalmazások	HK 55	HKC 55	HK 85
Tetőlécek hosszra vágása	●	●	-
Deszkák lesabása	●	●	○
Lemezanyagok vágása	●	●	○
Gerendacsapok elővágása	●	●	●
Gerendák szétvágása	-	-	●
Étfák és szarufák felújítása	-	-	●
Szendvicspanelek méretre vágása	-	-	●

kiválóan megfelel ●
megfelel ○

Tartozékok	Ár, (Ft)*	Cikkszám
Vezetősín (keresztvágásokhoz is) Az összes változat: felszerelve a következőkkel: HKC 55, HK 55, HK 85 számára, FSZ 120 pillanatszorító		
 FSK 250 vágási hossz 250 mm, szögtartomány -45 – +60°, súly 0,98 kg	54.500 69.215	769941
 FSK 420 vágási hossz 420 mm, szögtartomány -60 – +60°, súly 1,26 kg	62.900 79.883	769942
 FSK 670 vágási hossz 670 mm, szögtartomány -60 – +60°, súly 1,63 kg	71.300 90.551	769943
Állványtartó zsák Az összes változat: felszerelve a következőkkel: szállítótáska vállszíjjal		
 FSK420-BAG FSK 250, FSK 420 számára	20.600 26.162	200160
 FSK670-BAG FSK 670 számára	24.800 31.496	200161
 Visszalökést gátló ütköző FS-RSP TS 55, TS 55 R, TS 55 F, TSC 55, TSC 55 K, TS 75, HKC 55, HK 55, ATF 55, AP 55, AT 65, AP 65, AP 85 típushoz, vezető-ütközőként is használható, első és hátsó ütközőként szolgál az FS/2 vezetősínen	6.300 8.001	491582
Párhuzamvezető		
 PA-HKC 55 HKC 55, HK 55 számára, asztalszélesítőként is használható, kétoldalon megvezetett párhuzamvezető	17.300 21.971	576912
 PA-HK 85 HK 85 számára, asztalszélesítőként is használható, kétoldalon megvezetett párhuzamvezető	20.200 25.654	576911
 PA-A-HK 85 HK 85 számára, kétoldali vezetésű könyökös párhuzamvezető	32.800 41.656	574670
 Hornyoló berendezés VN-HK85 130X16-25 HK 85 számára, keresztirányú és hosszanti hornyok marására; marási mélység 0–35 mm, 16 és 25 mm között állítható marási szélesség, HW-WP 14x14x2 váltólapka, állítóhorony Ø 130 x 16-25 mm, védőfedél (rögzített), védőfedél (mozgatható), Feszítő karima, Ellenkarima, távtartó tárcsák, SYS3 M 137 Systainer, csatlakozás porelszívás részére Ø 36 mm, súly 0,9 kg	196.800 249.936	576803
 Váltólapka falcolófejhez HW-WP 14x14x2/12 HK 85 állítóhoronyhoz, méret (h x sz x m) 14 x 14 x 2 mm, a csomag tartalma 12 Darab	24.400 30.988	574671
 Vezetősínek a 59. oldaltól		
 Akku- és töltőtechnológia a 28. oldaltól		
 Porzsák SB-TSC TSC 55, TSC 55 K, HKC 55 típushoz, a helytakarékos szállításhoz összehajtható, minden típusú faanyaghoz, zárókupakkal	12.900 16.383	500393
 Kőfűrészlapok a 76. oldaltól		

Az FS vezetősín.

A gép biztosan és nyílegyenesen vezethető.

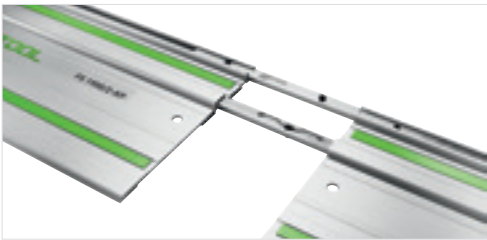

Kényelmes összekapcsolás

Az önbeálló összekötődarab lehetővé teszi a vezetősín gyors és kényelmes összekapcsolását. Hosszú, egyenes vágásokhoz.

Nincs kiszakadás

A közvetlenül az előrajzolt mintán elhelyezkedő gumból készült élszalag kipattogzás elleni védelemként megakadályozza az élék kiszakadását a szögben végzett vágásoknál is.

Precizitás minden szögben

Szögűtköző a vezetősínhez – a precíz és gyors szögvágásokhoz. A -60° és $+60^\circ$ szögek pontosan ismételhető módon, nagy precizitással beállíthatók.

Az FSK vezetősín.

Gyors, vezetett és szögpontos ferde vágások.

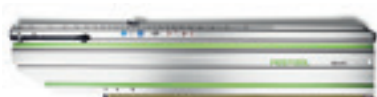

Az ütközőrendszer

A fix pozicionáló tűske és az állítható ütköző lehetővé teszi a szögben végzett vágások precíz ismétlését -60° – $+60^\circ$ között. A könnyű munkavégzés elősegítése érdekében a leggyakrabban használt szögbeállításokat rögzítheti a sínen.

Gyorszár

A kézi körfűrészek néhány mozdulattal csatlakoztathatók a keresztvágásra alkalmas vezetősínhez, vagy leválaszthatók. Attól függően, hogy vezetéssel, vagy szabad kézzel fűrészelt.

Visszahúzás funkció

A folyamatos működtetésért a keresztvágáshoz is használható a sín állítható ütközőkkel és beépített visszahúzó rugóval rendelkezik, amely automatikusan a kezdő pozícióba húzza vissza a fűrészelt.

Precíz eredmények, sokoldalú használhatóság és mobilitás tökéletes kombinációja.

A kompakt KAPEX gérvágó 60 mm vágásmélységgel.

A KAPEX KS 60 és KSC 60 gérvágó precíz leszabó vágást eredményez, rendkívül sokoldalúan használható, hiszen mindkét oldalon max. 60 fokos gérszöggel és két oldalra max. 47 fokos dönthetőséggel. A kettős csapágyazású kétoszlopos vezető pontos, fennakadásmentes fűrészlap-megvezetést biztosít: így minden vágás tökéletesen sikerül, billenés és rángatás nélkül.



Gérvágó KAPEX KS 60



Mondjon le mindenről, ami felesleges a szereléshez. Hiszen minden gramm számít. Ezzel szemben ergonomikusan kialakított hordozó fogantyúkkal, kábelfelcsévével és szállítási rögzítéssel van ellátva.

Akkus gérvágó KAPEX KSC 60

Maximális akkumulátorteljesítménnyel: a szinte végtelen kivitartásról az EC-TEC motor és a kétakkus rendszer együttesen gondoskodik.

Új



Szénkefe nélküli
EC-TEC motor



Maximális pontosság

Kettős golyóscsapágyazás: a Festool kétoszlopos vezetése garantálja a fűrészlap pontos és könnyed vezetését, valamint biztosítja a maximális precizitást – billenés és rángatás nélkül.



Optimális rálátás az előrajzolt vonalra

A LED-fény pontos vágásvonal-jelzésként viszi át a fűrészlap vágásárnyékát az anyagra.



Korlátlan mobilitás

Ergonomikus kialakítású fogantyúvázat, kábel-feltekerceselő, kihúzható rögzítőkar. Ráadásul mindez rendkívül kompakt kialakítással, szorosan illeszkedő vezetőrudakkal és kis súllyal.



Maximális teljesítmény, szinte végtelen kivitartás

Nem érzékelhető a különbség – a szénkefe nélküli EC-TEC motor és a kétakkus rendszer (2 x 18 V) révén a KSC 60 olyan erőteljes, mint a hálózati gép, de teljes mobilitással.

Okos tartozékok! Rövidebb idő, kevesebb hiba.

Csuklós szögmérő a belső és külső szögek átvételére, majd ezt követően azok egyszerű és pontos átvételére a fűrészre.

További tudnivalók a következő oldalon: 65



Részleteiben is csúcsmínőségű. KAPEX gérvágó 120 mm vágásmélységgel.

Kompakt, könnyű, verhetetlenül kényelmes, és leírhatatlanul sokoldalú. Tökéletes eredmény a műhelyben és szerelés közben is. Kétoldalú golyóscsapágyazású, túlméretezett kétoszlopos vezetés a precizitásért.



Gérvágó KAPEX KS 120

Kettős vonalú lézer a vágóvonal pontos jelöléséhez, kényelmesen hozzáférhető finombeállító a fűrészlap szögének milliméterpontos beállításához, valamint egy beépített speciális gérvágási pozíció az akár 120 mm-es vágásmélységekhez.



Még nagyobb kényelem

A KS 120 finombeállítással rendelkezik a fűrész szögének milliméter pontos beállításához. Minden fontosabb kezelőelem kényelmesen és gyorsan elérhető előlről.



Részleteiben is csúcsmínőségű

A KS 120 kettős vonalú lézerrel rendelkezik a vágóvonal pontos jelöléséhez.

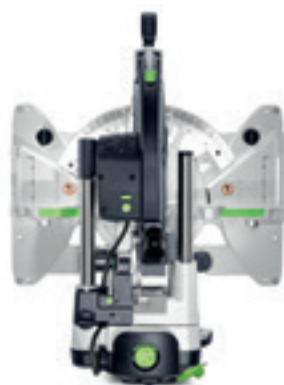

Extra erős méretezés, dupla golyóscsapágyazás

A Festool kétoszlopos vezetése garantálja a fűrészlap biztos és súrlódásmentes vezetését, és biztosítja a maximális precizitást.



Műszaki adatok	KS 60	KSC 60	KS 120
Teljesítményfelvétel (W)	1.200	–	1.600
Akkumulátorfeszültség (V)	–	18/36	–
Üresjárat fordulatszám (min ⁻¹)	1.300 – 3.500	1.300 – 1.800/3.500	1.400 – 3.400
Fűrészlapátmérő (mm)	216	216	260
Vágási mélység 90°/90° (mm)	305 x 60	305 x 60	305 x 88
Vágási magasság 45°/90°-nál (mm)	215 x 60	215 x 60	215 x 88
90°/90° vágási mélység (mm)	–	–	60 x 120
Vágási mélység 45°/45° (balra) (mm)	215 x 40	215 x 40	215 x 55
Profiléc átlós metszése 45°/90°-nál (mm)	–	–	168
Dőlésszög (°)	47/46	47/46	47/47
Gérvágási szög (°)	60/60	60/60	50/60
Csatlakozás porelszívás részére Ø (mm)	27/36	27/36	27/36
Akkukapacitás (Ah)	–	5,2	–
Súly (kg)	17,8	–	23,1
Súly, 1x18 V/2x18 V (kg)	–	17,1/18,5	–

Alkalmazások

Gérvágások gerendákban és deszkákban 60 mm-es vastagságig	●	●	●
Gérvágások építőfákban és gerendákban 88 mm-es vastagságig	–	–	●
Panelek, laminált forgácslapok és lécek vágása	●	●	●
Alumínium és egyéb nem vastartalmú profilok leszállásához/méretre vágásához	●	●	●
Meghatározott mélységű horony vágása	●	●	●
Mennyezet- és lábazati lécek beillesztése 120 mm-es magasságig	–	–	●
Szegélylécek szögfelezéses beillesztése	○	○	○

kiválóan megfelel ●
megfelel ○









Még mobilisabb az állvány által: Mindegyik KAPEX modellhez használható.









Az állvány minden KAPEX modellt hátkímélő munkamagasságra emel, és az átgondolt összecsucó mechanikának köszönhetően gyorsan és egyszerűen felállítható. A kiegészítő hosszútölköző bakok precíz munkát biztosítanak a toldás által akár 2,4 m vágáshosszig.





További tudnivalók a következő oldalon: 64











02 Vágás és oszcillálás

Szállítási terjedelem	Ár, (Ft)*	Cikkszám
KS 60 Az összes változat: felszerelve a következőkkel: WOOD UNIVERSAL HW 216x2,3x30 W36 körfűrészlap, FSZ 120 pillanatszorító, imbuszkulcs SW 6		
 KS 60 E	257.600 327.152	561683
 KS 60 E-Set LED-fény, Csuklós szögmérő, Megnövelés	298.300 378.841	561728
 KS 60 E-UG-Set/XL LED-fény, Csuklós szögmérő, Megnövelés, állvány, KA-UG-KS R/L hosszűtköző bak	612.400 777.748	574789
KSC 60 Az összes változat: felszerelve a következőkkel: WOOD UNIVERSAL HW 216x2,3x30 W36 körfűrészlap, FSZ 120 pillanatszorító, LED-fény, Csuklós szögmérő, Megnövelés, porzsák, imbuszkulcs SW 6		
 KSC 60 EB-Basic	314.500 399.415	576847
 KSC 60 EB 5,2 I-Plus SYS 18V 2x5,2/TCL 6 DUO energiakészlet	423.000 537.210	577174
 KSC 60 EB 5,2 I-UG-Set SYS 18V 2x5,2/TCL 6 DUO energiakészlet, állvány, KA-UG-KS R/L hosszűtköző bak	737.100 936.117	577178
KS 120 Az összes változat: felszerelve a következőkkel: WOOD UNIVERSAL HW 260x2,5x30 W60 körfűrészlap, Csuklós szögmérő, munkadarab rögzítő, imbuszkulcs SW 6		
 KS 120 REB	498.800 633.476	575302
 KS 120 REB-Set-UG állvány, KA-UG-R/L hosszűtköző bak, ütközőnyereg, teleszkópos kihúzó, mércével, felhajtható talprész	812.900 1.032.383	575313
 KS 120 REB-Set-MFT MFT KAPEX multifunkciós asztal, AB-KA-UG szögtámaszték, KA-UG-R/L hosszűtköző bak, munkadarab rögzítő, ütközőnyereg, teleszkópos kihúzó, mércével, felhajtható talprész	857.500 1.089.025	576663

Tartozékok a KAPEX KS 60 és KSC 60 gérvágókhoz	Ár, (Ft)*	Cikkszám
Hosszűtköző bak Az összes változat: felszerelve a következőkkel: KS 60, KSC 60 típushoz, a Festool UG-KAPEX KS 60 állvánnyal együtt történő használatra, ütközőnyereg, teleszkópos kihúzó, mércével, felhajtható talprész, mérőskála, toldás-hossz (teleszkóp nélkül) 1.480 mm, max. mérethossz 2.400 mm		
 KA-UG-KS 60-L súly 4,6 kg	86.400 109.728	201907
 KA-UG-KS 60-R súly 4,6 kg	86.400 109.728	201908
 KA-UG-KS 60-R/L összetevői: a KA-UG-L és a KA-UG-R hosszűtköző bak	172.700 219.329	201909
 Adapterlemez UG-AD-KS 60 KS 60, KSC 60 típushoz, Adapterlemez fűrészlappal a KS 60 egység UG-KAPEX KS 60 állványra történő rögzítéséhez	42.300 53.721	202056
Szállító- és munkaállvány Az összes változat: felszerelve a következőkkel: KS 60, KSC 60 típushoz, egyszerűen felhajtható a szállításkor, munkamagasság 900 mm		
 UG-KS 60 súly 13 kg	141.500 179.705	200129
 UG-KA-KS 60 Set [A KA-UG-R és a KA-UG-L hosszűtköző bak bennefoglalt a szállítási terjedelemben], állvány, KA-UG-KS R/L hosszűtköző bak, súly 21 kg	314.100 398.907	202055
 Emelő set A-SYS-KS 60 KS 60, KSC 60 típushoz, a kiegészítő lábak a KS 60 magasságát a Systainer SYS 1 T-LOC vagy Classic magasságára növelik meg, Asztalmagasság = Systainer: a hosszú munkadarabok a padlón végzett munka során kényelmesen alátámaszthatók, a KS 60 egységre való utólagos felszerelésre, a KS 60 set változata tartalmazza	11.700 14.859	500121
 Spotlight SL-KS 60 KS 60 számára, LED-es lámpa a vágási vonal tökéletes megjelenítésére és a minta optimális láthatóságának biztosítására, a KS 60 egységre való utólagos felszerelésre, a KS 60 set változata tartalmazza	19.800 25.146	500120
 Porzsák SB-KSC KSC 60 típushoz, pormentes munkakörnyezetet biztosít maximális mobilitás mellett	14.500 18.415	577173

Tartozékok a KAPEX KS 120 gérvágóhoz		Ár, (Ft)*	Cikkszám
Hosszútköző bak Az összes változat: felszerelve a következőkkel: KS 120-hoz, a Festool UG-KAPEX KS 120 állvánnyal együtt történő használatra, mérőskála, ütközőnyereg, teleszkópos kihúzó, mércével, felhajtható talprész, toldás-hossz (teleszkóp nélkül) 1.480 mm, max. mérethossz 2.400 mm			
	KA-UG-KS 120-L súly 4,6 kg	86.400 109.728	497353
	KA-UG-KS 120-R súly 4,6 kg	86.400 109.728	497352
	KA-UG-KS 120-R/L összetevői: a KA-UG-L és a KA-UG-R hosszútköző bak	172.700 219.329	497514
	Szögtámaszték AB-KA-UG/2 KS 120, KS 88, KS 60, KSC 60 típusúhoz, a koszorúprofil ferde helyzetben történő felhelyezéséhez használt ütköző, csak KA-UG hosszútköző bak szállító- és munkaállvánnyal kompatibilis, a csomag tartalma 2 Darab	36.400 46.228	203356
Szállító- és munkaállvány Az összes változat: felszerelve a következőkkel: KS 120-hoz, egyszerűen felhajtható a szállításkor, szállító görgők, munkamagasság 900 mm			
	UG-KAPEX KS 120 súly 10,1 kg	141.500 179.705	497351
	UG-KA-KS 120-Set állvány, KA-UG-R/L hosszútköző bak, súly 21 kg	314.100 398.907	497354

Tartozékok a KAPEX KS 120 gérvágóhoz		Ár, (Ft)*	Cikkszám
	MFT asztal MFT KAPEX állványként használható a KAPEX rendszerhez, a rögzítéshez SZ-KS szorítókészlet szükséges, asztal lyukasztáblával és felhajtható lábakkal, az asztal méretei 869 x 581 mm, munkaszint/felállított lábbal 180 mm, munkaszint, felállított lábakkal 790 mm, terhelhetőség 120 kg, súly 19 kg	144.300 183.261	495465
	Ütközőnyereg (egyenként) KA-AR CS 50, CS 70 számára, KA-KS 120-L és KA-KS 120-R hosszútköző bakhoz, a munkadarabok ütköztetéséhez CS 70 KA, Basis KA 100/200 és KA-KS L/R hosszútköző bakon	12.800 16.256	488560
	Szögtámaszték AB-KS 120 KS 120-hoz, a koszorúprofil ferde helyzetben történő felhelyezéséhez használt ütköző, szolgál a KA-KS állítható ütköző rögzítésére is, csak a KA-KS rendszerrel kompatibilis, ferde alátámasztás asztalszélesítővel	26.100 33.147	494369
	Munkadarab rögzítő KL-KS 120 KS 120-hoz, jobb és bal oldalon is felhelyezhető, a munkadarab rögzítésére szolgáló kapocs, a KS 120 szállítási terjedelmébe tartozik, max. munkadarab magasság 120 mm	19.100 24.257	494391

Egyéb tartozékok		Ár, (Ft)*	Cikkszám
	Szorító készlet SZ-KS KS 120, KS 88, KS 60, KSC 60 típusúhoz, a KS rácsavarozásához a multifunkcionális asztalra	5.500 6.985	494693
	Csuklós szögmérő SM-KS KS 60, KSC 60, KS 120 típusúhoz, szögmérő a szög gérvágóra történő átviteléhez, a belső és külső szög meghatározásához, a szögfelezés generálása automatikus, számításra nincs szükség	31.500 40.005	200127
	Akku- és töltőtechnológia a 28. oldaltól		
	Kőfűrészlapok a 76. oldaltól		

* A gyártó által ajánlott, kötelezettség nélküli irányárak. Az árak szakkereskedőnként eltérőek lehetnek.
Áfa nélkül. | Áfával együtt.

Lécről lécre könnyebb.

A SYMMETRIC szegélylécfűrész.

A precizitás még soha nem volt ennél egyszerűbb: mérje le a szöget, vigye át, vágjon mérés nélkül szögfelezéssel, és már kész is. A SYMMETRIC SYM 70 szimmetrikusan futó ütközőrendszerével sokkal gyorsabbá teszi a munkát. Így könnyedén beállítható a külső szögekben 60°, a belső szögekben 68°.



Szegélylécfűrész
SYMMETRIC SYM 70

Műszaki adatok	SYM 70
Teljesítményfelvétel (W)	1.150
Üresjárat fordulatszám (min ⁻¹)	2.700 – 5.200
Fűrészlapátmérő (mm)	216
Belső szög (°)	0 – 68
Külső szög (°)	0 – 60
Max. lécmagasság (mm)	70
Max. lécszélesség (mm)	80
Csatlakozás porszivás részére Ø (mm)	27/36
Súly (kg)	9,6



Vágás számolás nélkül

Egyszerűbben ez nem megy – állapítsa meg a szöget a falon vagy a kivágáson a csuklós szögmérővel, vigye át az ütközőrendszerre, és máris kezdheti a vágást.



Biztos rögzítés

A SYMMETRIC ütközőpofái mereven befoghatók annak érdekében, hogy a beállított szög ne csússzon el a munka folyamán. Belső szögben 68°-ig, külső szögben pedig 60°-ig minden a helyes pozícióban marad.







Az okos tartozék

A kiegészítő talprészek a SYM 70 munkaasztalát pontosan az M 112 vagy a SYS 1 T-LOC Systainer³ magasságába emelik. Így az használható munkaasztalként, és biztonságosan megtámasztja a hosszú munkadarabokat.

Szállítási terjedelem

	Ár, (Ft)*	Cikkszám
SYM 70		
 SYM 70 RE WOOD FINE CUT HW 216x2,3x30 W48 körfűrészlap, precíziós csuklós szögmérő, EH-SYS-SYM 70 magasító, munkadarab rögzítő, imbuszkulcs SW 5	309.000 392.430	574927

Tartozékok

	Ár, (Ft)*	Cikkszám
 Asztalbetét TE-SYM 70 SYM 70-hez, a csomag tartalma 3 Darab	8.000 10.160	491054
 Kiegészítő ütköző ZA-SYM 70 E SYM 70-hez, hátvágású lécek vágásához, a csomag tartalma 2 Darab	17.700 22.479	491886
 Precíziós csuklós szögmérő SM-SYM 70 SYM 70-hez	11.400 14.478	491053
 Emelő set EH-SYS-SYM 70 SYM 70-hez, talprészek a SYM 70 megemelésére egy Systainer SYS 1 magasságáig, asztalmagasság = Systainer: a hosszú munkadarabok a munka során kényelmesen alátámaszthatók, a SYM 70 RE szállítási terjedelmében már megtalálható (SYM 70 E utólagos felszereléséhez)	11.200 14.224	203425
 Körfűrészlapok a 76. oldaltól		

* A gyártó által ajánlott, kötelezettség nélküli irányárak. Az árak szakkereskedőnként eltérőek lehetnek. **Áfa nélkül.** | Áfával együtt.

Az ujjai – felbecsülhetetlen értékkel bírnak!

A TKS 80 asztali körfűrész SawStop-AIM-technológiával.

A vágás az Ön mindennapos munkái közé tartozik. A precizításra és a legjobb vágási eredményekre nagy hangsúlyt fektet. A nagy méretű munkadaraboknál is ügyel a kifogástalan minőségre. Igényeihez kifejlesztettük a megfelelő fűrészst – az új TKS 80 kézi körfűrészst. A legfontosabb: az intelligens SawStop-AIM-technológiának köszönhetően ujjaiért már nem kell aggódnia. Míg Ön a munkájára koncentrálna, mi megvédjük legértékesebb szerszámát – az ujjait.

Asztali körfűrész **TKS 80**

A beépített SawStop-AIM-technológia érzékeny érzékelői biztonságos vágást tesznek lehetővé.



**5000 sérült évente
20 sérülés munkanaponként
30% súlyos sérülés***



A BG BAU az EuroTest díjjal a munka- és egészségvédelem területén kiemelkedő teljesítményt ismeri el – 2019-ben a Festool is megkapta ezt a díjat.

SawStop-AIM-technológia

Csökken a nagyon súlyos vágási sérülések kockázata.

A legkiválóbb termékminőség és az egészségvédelem a két legfontosabb ösztönző tényező a Festool termékeinek fejlesztésénél. Az összes fejlesztés során ezeket a feltételeket tartjuk szem előtt, valamint az új technológiák alkalmazását értékeljük, hogy a mindennapos munkavégzés könnyebb, hatékonyabb és biztonságosabb legyen. A jövőben is bátran hagyatkozhat a Festool gépekre – ezért a mérnökeink már most műszaki fejlesztéseken dolgoznak a holnap szerszámaihoz.

Online

**További információ
a SawStop-AIM-technológiáról a
www.festool.hu/sawstop címen**



Nagyobb biztonság

A technológia legfontosabb eleme egy patron, amely egy alublokkot lő 500 N erővel, egy rugó segítségével a fűrészlapba, ha működés közben emberi bőrrel érintkezik. A fűrészlap 5 milliszekundumon belül megáll, és eltűnik a veszélyes területről a gépszalton. Így a komolyabb vágási sérülés elkerülhető.

Elkerülő opció

A SawStop-AIM-technológia szükség esetén kikapcsolható. Így a vezető anyagok is megmunkálhatók a fűrészszel.



Rugalmas vágásmagasság

80 mm-ig a nagyobb keresztmetszetekhez.



Átgondolt

Az intelligens elektronika a SawStop-AIM-vezérlésben folyamatosan felügyeli a teljes rendszer üzemállapotát! Be van helyezve a kulcs? Elő van feszítve a patron? A fűrészlap megfelelően van behelyezve? Az alublokk és a fűrészlap közötti távolság helyes?



Maximális pontosság

Kevesebb kipattogzás az anyag felső felén hosszanti gérvágásnál a fűrészlap balra döntése révén. Több hely a kéznek, és szabad rálátás a munkadarabra.









Egészségesebb munkavégzés rendszerben

Az elszívóbura a CLEANTEC elszívókar-mantnyával gondoskodik a pormentes munkavégzésről és a munkadarabra való szabad rálátásról.

Műszaki adatok	TKS 80
Teljesítményfelvétel (W)	2.200
Üresjárat fordulatszám (min ⁻¹)	1.700 – 3.500
Fűrészlapátmérő (mm)	254
Vágási magasság 90°/45° (mm)	80/56
Lapdöntés (°)	-2 / 47
Az asztal méretei (mm)	690 x 580
Asztalmagasság, felhajtott lábakkal (mm)	385
Asztalmagasság, lehajtott lábakkal (mm)	900
Csatlakozás poredszívás részére Ø (mm)	27/36
Súly (kg)	37

Szállítási terjedelem	Ár, (Ft)*	Cikkszám
TKS 80 Az összes változat: felszerelve a következőkkel: WOOD UNIVERSAL HW 254x2,4x30 W40 körfűrészlap, KT-TKS 80 patron, szögütköző, elszívó-készlet, tolóbot, imbuszkulcs SW 5, villáskulcs SW 50, villáskulcs SW 23		
 TKS 80 EBS	674.200 856.234	575781
TKS 80 EBS-Set VB TKS 80 szélesítő, VL TKS 80 hosszabbító, LA TKS 80 hosszütköző, ST TKS 80 tolóasztal	1.120.400 1.422.908	575828

Tartozékok	Ár, (Ft)*	Cikkszám
 Hosszabbító VL TKS 80 TKS 80 típusúhoz, biztonságos és precíz hosszra fűrészeléshez, kibővíti a felfekvő felületet 580 mm-rel, egyszerű és gyors fel- és leszerelés, állítható mérőskáival	97.900 124.333	575825
 Szélesítő VB TKS 80 TKS 80 típusúhoz, biztonságos és precíz fűrészeléshez szélességben, kibővíti a felfekvő felületet 411 mm-rel, maximális vágásszélesség 680 mm-es hosszvágásnál, állítható mérőskáival, egyszerű és gyors fel- és leszerelés	137.700 174.879	575840
 Hosszütköző LA TKS 80 TKS 80 típusúhoz, finombeállítással a precíz hosszvágásokhoz, kezelőkar elöl, Szorító az asztali körfűrészre történő biztonságos rögzítéshez, áthelyezhető ütközőprofil	96.600 122.682	575826
 Tolóasztal ST TKS 80 TKS 80 típusúhoz, leszábo vágásokhoz 920 mm vágásszélességig, négy műanyag görgő biztosítja a tolóasztal csendes gurulását, nagyobb munkaterülethez két pozícióba szerelhető	114.300 145.161	575827
 Patron KT-TKS 80 TKS 80 típusúhoz, pótpatron, tartalmazza a TKS 80 központi elemét: a SawStop-AIM-technológiát	33.200 42.164	575851
 Körfűrészlapok a 76. oldaltól		

* A gyártó által ajánlott, kötelezettség nélküli irányárak. Az árak szakkereskedőnként eltérőek lehetnek.
Áfa nélkül. | Áfával együtt.

A vibráció- és kibocsátási értékeket a kezelési útmutatókban találja, vagy online a www.festool.hu oldalon.

Sokoldalúság könnyeddé téve.

A PRECISIO asztali vonó-leszabó fűrész.

Gér- vagy hosszirányú vágások. Mobil vagy helyhez kötött módon. Belsőépítészet, bútorgyártás vagy kiállítási szerelések. Sokféle feladat, egyetlen megoldás: a kis tömegű és átgondolt funkciókkal rendelkező PRECISIO CS 50 és CS 70 készülékek.



Asztali vonó- leszabó fűrész

PRECISIO CS 50

Akár 300 mm széles és 90°-os ferde vágások, vagy 45°-os és 200 mm széles, illetve 52 mm magas ferde vágások.

Asztali vonó- leszabó fűrész

PRECISIO CS 70

Akár 320 mm széles és 90°-os ferde vágások, vagy 45°-os és 226 mm széles, illetve 70 mm magas ferde vágások.



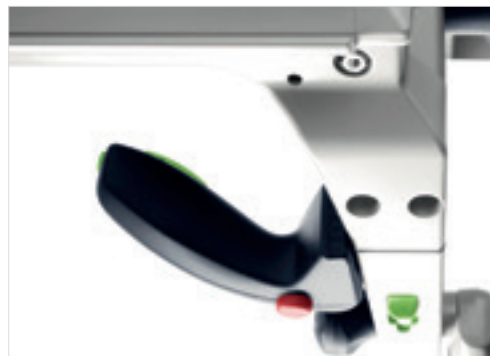

Gyors váltás a leszabó- és a hosszvágás között

A 180°-ban elfordítható szögütköző minden oldalon egyszerűen beilleszthető a keretbe. A CS 50 így egy szempillantás alatt átszerelhető a leszabóvágásról a hosszvágásra.

Egy fogantyú minden funkcióhoz

Be-/kikapcsoló, fordulatszám-beállítás, rövid működtetés, gyors kikapcsolás és húzómechanizmus – a CS 50 multifunkcionális fogantyúja minden fontos kezelőelemet tartalmaz, áttekinthető megjelenésben.



Mobil és telepített

A bő választékban rendelkezésre álló rendszertartozékokkal a CS 70 teljes értékű fűrészelő állomássá építhető ki. Így még az átlagosnál nagyobb leszabó vágások is elvégezhetők.













Műszaki adatok	CS 50	CS 50 Set	CS 70	CS 70 Set
Teljesítményfelvétel (W)	1.200	1.200	2.100	2.100
Üresjárat fordulatszám (min ⁻¹)	1.600 – 4.200	1.600 – 4.200	2.000 – 4.200	2.000 – 4.200
Fűrészlapátmérő (mm)	190	190	225	225
Vágási magasság 90°/45° (mm)	0 – 52/0 – 37	0 – 52/0 – 37	0 – 70/0 – 48	0 – 70/0 – 48
Lapdöntés (°)	0 [–2]° – 45 [+47]	0 [–2]° – 45 [+47]	0 [–2]° – 45 [+47]	0 [–2]° – 45 [+47]
Vonóút (mm)	304	304	320	320
Az asztal méretei (mm)	585 x 400	585 x 400	690 x 500	690 x 500
Asztalmagasság, felhajtott lábakkal (mm)	333	333	375	375
Asztalmagasság, lehajtott lábakkal (mm)	900	900	900	900
Csatlakozás porelszívás részére Ø (mm)	27/36	27/36	27/36	27/36
Súly (kg)	21,9	42,9	37	68,5

02 Vágás és oszcillálás





Alkalmazások	CS 50	CS 50 Set	CS 70	CS 70 Set
Panelek és laminált padló vágása	●	●	●	●
Deszkák és lemezek hosszanti vágása	●	●	●	●
Műanyag és acél kábelcsatornák méretre vágása	○	○	●	●
Meghatározott mélységű horony vágása	○	○	○	○
Alumínium és egyéb nem vastartalmú profilok leszabásához/méretre vágásához	●	●	●	●
Lécek méretpontos vágása	○	○	○	○
Gérvágások gerendákban és deszkákban 60 mm-es vastagságig	-	-	●	●
Hosszvágás 52 mm vágásmagasságig	●	●	○	○
Hosszanti vágás 70 mm vágásmagasságig	-	-	●	●

kiválóan megfelel ●
megfelel ○

Szállítási terjedelem	Ár, (Ft)*	Cikkszám
CS 50 Az összes változat: felszerelve a következőkkel: WOOD UNIVERSAL HW 190x2,6 FF W32 körfűrészlap, szögütköző, 3 x kipattogzásgátló, tolóbot, tartozéktároló, imbuszkulcs SW 6		
 CS 50 EBG-FLR	410.700 521.589	574770
CS 50 EBG felhajtható lábak, elszívó-készlet, támasztó szállító görgőkkel	492.100 624.967	574765
CS 50 EBG-Set hosszütköző, tolóasztal, asztalhosszabbító, asztalszélesítő, felhajtható lábak, elszívó-készlet, támasztó szállító görgőkkel	883.100 1.121.537	574772
CS 70 Az összes változat: felszerelve a következőkkel: WOOD UNIVERSAL HW 225x2,6x30 W32 körfűrészlap, szögütköző, tolóbot, tartozéktároló, támasztó szállító görgőkkel, imbuszkulcs SW 6		
 CS 70 EG	572.400 726.948	574778
CS 70 EBG 3 x kipattogzásgátló, elszívó-készlet, levegőszűrő	676.800 859.536	574776
CS 70 EBG-Set tolóasztal CS 70 ST 650, asztalszélesítő CS 70 VB, asztalhosszabbító CS 70 VL, hosszütköző, 3 x kipattogzásgátló, elszívó-készlet, levegőszűrő	1.193.200 1.515.364	574782

Tartozékok CS 50 asztali vonófürészhöz	Ár, (Ft)*	Cikkszám
 Asztalhosszabbító VL CS 50, CMS-GE-hez, egyszerű beépítés, felbillenthető, hosszú munkadarabok felfektetéséhez keresztvágáskor, kibővíti a felfekvő felületet 405 mm-rel, méret hosszúság x szélesség 375 x 454 mm	82.400 104.648	492092
 Asztalszélesítő VB CS 50-hez, állítható mérőskálával, kibővíti a felfekvő felületet 410 mm-rel, max. vágásszélesség hosszvágásnál 610 mm, méret hosszúság x szélesség 664 x 438 mm	105.800 134.366	492090
 Támaszték AF CS 50, CMS-GE-hez, mindkét oldalon használható támaszték, támasztja a munkadarabot leszabásnál, kibővíti a felfekvő felületet 300 mm-rel, méret hosszúság x szélesség 662 x 390 mm	35.400 44.958	492242
 Hosszütköző LA-CS 50/CMS CS 50, CMS-GE-hez, finomállítású és szembenfekvő rögzítéssel, előlről állítható, fordítható ütközőprofilal a pontos és biztos hosszvágáshoz	85.300 108.331	574796
 Tolóasztal ST CS 50, CMS-GE-hez, MFT 3-VL típusúhoz, max. vágásszélesség leszabó vágásnál 830 mm	117.600 149.352	492100
 Kipattogzásgátló CS 50 SP/10 CS 50-hez, a mindkét oldalon kipattogzásmentes vágási él érdekében, a csomag tartalma 10 Darab	6.900 8.763	492241
 Felhajtható lábak CS 50 KB CS 50-hez, két munkamagasságban használható, felhajtható lábak CS 50 FLR változat bővítéséhez	70.600 89.662	575671
 Fűrészlaptár SGA CS 50, CMS-GE-hez, a biztonság és helytakarékos tároláshoz: max. 4 db fűrészlap (max. átmérő 190 mm) és 3 db kipattogzásgátló (nem a szállítás terjedelme) tárolható benne	17.300 21.971	492228

Tartozékok CS 70 asztali vonófűrészhez		Ár, (Ft)*	Cikkszám
	Asztalhosszabbító CS 70 VL CS 70-hez, egyszerű beépítés, felbillenthető, hosszú munkadarabok felfektetéséhez keresztvágáskor, kibővíti a felfekvő felületet 580 mm-rel, méret hosszúság x szélesség 525 x 522 mm	100.900 128.143	488061
	Asztalszélesítő CS 70 VB CS 70-hez, állítható mérőskálával, egyszerű és gyors fel- és leszerelés, biztonságos és precíz fűrészeléshez szélességben, kibővíti a felfekvő felületet 411 mm-rel, max. vágásszélesség hosszvágásnál 680 mm, méret hosszúság x szélesség 773 x 435 mm	141.700 179.959	488060
	Hosszútköző bak CS 70 KA CS 70 és CS 50-hez, kihúzható, támasztékkal, feltéttel, mérőskálával és ütközőnyereggel, a teleszkópos mechanizmus révén a mérőszalag egyszerűen kihúzható és kigördíthető, hosszúság 1.200 – 2.050 mm	122.400 155.448	488063
	Hosszútköző CS 70 LA a CS 70-hez, MFT/3-VL-hez, finomállítással és szembenfekvő rögzítéssel, előlről állítható, fordítható ütközőprofilal a pontos és biztos hosszvágáshoz	99.400 126.238	488062
Tolóasztal Az összes változat: felszerelve a következőkkel: CS 70-hez, egyszerű és gyors fel- és leszerelés			
	CS 70 ST lapok vágásához, 2 x támasztóláb, ütközővonalzó kiegészítő rögzítéssel, max. vágásszélesség leszabó vágásnál 920 mm	330.400 419.608	488059
	CS 70 ST 650 max. vágásszélesség leszabó vágásnál 650 mm	174.700 221.869	490312
	Szállító görgők CS 70 TR CS 70-hez, az egyszerű és kényelmes szállítás érdekében rászerezhető a felhajtható lábakra	36.000 45.720	488064
	Kipattogzásgátló CS 70 SP /10 CS 70-hez, a mindkét oldalon kipattogzásmentes vágási él érdekében, a csomag tartalma 10 Darab	6.900 8.763	490340
	Elszívó készlet AB-AS CS/TKS CT/CTM típusokhoz, antistatikus, D 27x2,0 m-AS elszívótömlő, D 36x1m-AS elszívótömlő, Y csatlakozódóm, minden szüllyesztett vonófűrészrel és asztali körfűrészrel használható, átmérő 27/36 mm	36.000 45.720	577280

Egyéb tartozékok		Ár, (Ft)*	Cikkszám
	Ütközőnyereg (egyenként) KA-AR KA-KS 120-L és KA-KS 120-R hosszútköző bakhoz, CS 50, CS 70 számára, a munkadarabok ütköztetéséhez CS 70 KA, Basis KA 100/200 és KA-KS L/R hosszútköző bakon	12.800 16.256	488560
	Szögütköző WA CS 70, CS 50, CMS-GE-hez, 2 db ütközővel való munkavégzéshez	57.400 72.898	574797
	Ütközőnyereg (egyenként) WA-AR CS 50, CS 70 számára, munkadarabok ütköztetéséhez a CS 70 WA, CS 50 WA és Basis WRA 500 szögütközőkön	12.800 16.256	491712
	Görgős állvány RB minden félig helyhez kötött eszközhöz (CS/KS/CMS), alkalmazható: CS 50, CS 70, CB 120, Basis Plus System, CMS-GE, multifunkciós asztal, hosszabb munkadarabok felfektetésére hossz- és keresztvágáshoz, marási és csiszolási munkákhoz, a magasság állítási tartománya 630 – 1.000 mm	62.800 79.756	488711
	Körfűrészlapok a 76. oldaltól		

* A gyártó által ajánlott, kötelezettség nélküli irányárak. Az árak szakkereskedőnként eltérőek lehetnek. **Áfa nélkül.** | Áfával együtt.

Fűrészlapjaink. Tökéletes eredmények.

Fűrészlapjaink pontosan az adott alkalmazásokhoz és anyagokhoz vannak szabva. A gépekkel összehangolt fűrészlapok tökéletes vágást tesznek lehetővé.



Színkódolás

WOOD STANDARD

Tökéletesen alkalmas faipari lapanyagok és puha műanyag (pl. PVC megmunkálásához).

WOOD RIP CUT

Gyors munkavégzéshez kevés erőki-fejtéssel, különösen hosszvágásoknál tömör fában. Használható kemény- és puhafához.

WOOD UNIVERSAL

Mindentudó fűrészlap az összes fa és faanyag megmunkálásához, valamint építőipari lapokhoz és puha műanyagokhoz.

WOOD FINE CUT

A sűrű fogazású fűrészlap tiszta és kipattogzásmentes harántvágásokhoz alkalmazható tömörfában, valamint bevonattal ellátott vagy furnérozott lemezekhez, illetve akrillüveghez.

ALUMINIUM/PLASTICS

Nagyon jól használható alumínium lemezekhez és -profilokhoz, valamint kemény és szálerősítésű műanyagokhoz.

LAMINATE/HPL

Ideális laminátokhoz és melamingyanta kötésű lapokhoz (pl. Trespa®).

STEEL

Optimális szendvicspanelek, acél irodai álpadló és kábelcsatorna vágásához.

ABRASIVE MATERIALS

A problémamegoldó a cement- és gipszkötésű forgács- és rostlapokhoz.

A fogak alakja



VÁLTÓFOGAZÁS

A fogak felváltva bal, illetve jobb oldalon vannak ferdére köszörülve, és felváltva váganak. Ezáltal csökken az egyes fogak terhelése. Ennek következményeként a fűrészlap futása nyugodt és élettartama hosszú. Emellett ez a fogalak ideális vágásminőséget biztosít.



VÁLTOTT-HEGYES FOGAZÁS

A váltófogazás mellett úgynevezett hegyes fog kerül alkalmazásra. Ez tehermentesíti a váltófogakat és nagyon nyugodt, egyenletes járást biztosít, a hosszú élettartam mellett. Az elért vágásminőség itt is kiváló.



TRAPÉZ-EGYENES FOGAZÁS

A trapéz alakú és az egyenes fogak váltakozva vannak elrendezve. A trapéz alakú fog a vágás előrehaladásáért felelős, míg a lapos fog a tiszta vágóéletről gondoskodik. A robusztus fogazás a fűrészlap hosszú élettartamát eredményezi.



EGYENES FOGAZÁS, VÁLTOTT ÉLLETÖRÉSEL

A lapos fogak felváltva bal, illetve jobb oldalon vannak ferdére köszörülve, és felváltva váganak, így az egyes fogak tehermentesítve vannak. Ez egyenletes minőséget eredményez a hosszú élettartam mellett.



EGYENES FOGAZÁSÚ

A fogak vágóéle egyenes. Ettől a fogazás robusztus. Minden fog egyformán vág, és ennek alapján kemény anyagokhoz, pl. acél és abrazív anyagok vágásához használható.



Tökéletes illeszkedés

A tökéletes vágás és a hosszú használhatóság érdekében a fűrészlapok nagy szilárdságú fémből készülnek. A vágószög és a fog alakja össze van hangolva az alkalmazással és a géppel.

Robusztus minőség

Első osztályú ár-teljesítmény arány a hosszú élettartamnak és a fűrészfogak jó utánélezhetőségének köszönhetően.

Egyszerű választás

A praktikus színkódolással gyorsan hozzájut a mindenkor alkalmazásnak megfelelő fűrészlaphoz.

Optimális vágási folyamat

Nyugodt és biztonságos vágási folyamat a nagy szilárdságú acél és az optimalizált dilatációs hézagok révén.

02 Vágás és oszcillálás

Színkódolás				
Anyag			Fe	Al
Javasolt fordulatszám fokozat	3-6	3-5	2-4	3-6

WOOD STANDARD

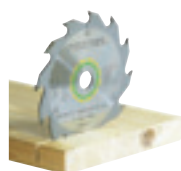

	Átmérő	Vágás- szélesség	Furat Ø	A fogak száma	Forgácsszög	A fogak alakja	Ár, (Ft)*	Cikkszám
HW 160x1,8x20 W18	160 mm	1,8 mm	20 mm	18	25°	W	14.300 18.161	500458
HW 160x2,2x20 W18	160 mm	2,2 mm	20 mm	18	25°	W	15.600 19.812	768129
HW 210x2,6x30 W18	210 mm	2,6 mm	30 mm	18	20°	W	23.800 30.226	493197
HW 230x2,5x30 W24	230 mm	2,5 mm	30 mm	24	20°	W	29.800 37.846	500647

WOOD RIP CUT



HW 160x1,8x20 PW12	160 mm	1,8 mm	20 mm	12	20°	PW	21.100 26.797	205550
HW 160x2,2x20 PW12	160 mm	2,2 mm	20 mm	12	20°	PW	21.100 26.797	496301
HW 190x2,6 FF PW16	190 mm	2,6 mm	FF**	16	28°	PW	27.000 34.290	492049
HW 210x2,6x30 PW16	210 mm	2,6 mm	30 mm	16	28°	PW	30.100 38.227	493196
HW 225x2,6x30 PW18	225 mm	2,6 mm	30 mm	18	28°	PW	30.200 38.354	496303
HW 230x2,5x30 PW18	230 mm	2,5 mm	30 mm	18	28°	PW	28.900 36.703	500646
HW 254x2,4x30 PW24	254 mm	2,4 mm	30 mm	24	20°	PW	27.800 35.306	575974

WOOD UNIVERSAL



HW 160x1,8x20 W28	160 mm	1,8 mm	20 mm	28	15°	W	24.100 30.607	205551
HW 160x2,2x20 W28	160 mm	2,2 mm	20 mm	28	15°	W	24.100 30.607	496302
HW 190x2,6 FF W32	190 mm	2,6 mm	FF**	32	10°	W	30.100 38.227	492048
HW 210x2,4x30 W36	210 mm	2,4 mm	30 mm	36	15°	W	31.000 39.370	493198
HW 216x2,3x30 W36	216 mm	2,3 mm	30 mm	36	-5°	W	35.900 45.593	500124
HW 225x2,6x30 W32	225 mm	2,6 mm	30 mm	32	20°	W	30.200 38.354	488288
HW 254x2,4x30 W40	254 mm	2,4 mm	30 mm	40	15°	W	42.800 54.356	575975
HW 260x2,5x30 W60	260 mm	2,5 mm	30 mm	60	-5°	W	57.400 72.898	494604

WOOD FINE CUT



HW 160x1,8x20 WD42	160 mm	1,8 mm	20 mm	42	10°	WD	30.100 38.227	205553
HW 160x2,2x20 W48	160 mm	2,2 mm	20 mm	48	5°	W	30.100 38.227	491952
HW 190x2,4 FF W48	190 mm	2,4 mm	FF**	48	8°	W	36.100 45.847	492050
HW 210x2,4x30 W52	210 mm	2,4 mm	30 mm	52	5°	W	42.000 53.340	493199
HW 216x2,3x30 W48	216 mm	2,3 mm	30 mm	48	-5°	W	43.700 55.499	491050
HW 216x2,3x30 W60	216 mm	2,3 mm	30 mm	60	-5°	W	52.300 66.421	500125
HW 225x2,6x30 W48	225 mm	2,6 mm	30 mm	48	10°	W	42.200 53.594	488289
HW 230x2,5x30 W48	230 mm	2,5 mm	30 mm	48	10°	W	40.700 51.689	500648
HW 254x2,4x30 W60	254 mm	2,4 mm	30 mm	60	10°	W	53.900 68.453	575976
HW 260x2,5x30 W80	260 mm	2,5 mm	30 mm	80	-5°	W	68.900 87.503	494605

Javasolt fordulatszám fokozat

Bevonattal ellátott és laminált lapok
Furnézott lapok; parketta
Puha műanyagok; puha PVC
Kemény műanyagok; kemény PVC
Haránt irányú vágás tömör fában; lécbetétes bútortlapok
Hosszvágás tömör fában
Gipsz- és gipszkartonlapok; puha cementlapok
Furnér; multiplax/rétegelt fa
Akritlüveg
MDF közepesen vastag farostlemezek
HDF keményfarost Lemezek
Nyers forgácslapok
Kőzetgyapot lapok
Száras-esztrich elemek

A megmunkálendő anyag

<input checked="" type="checkbox"/>	<input checked="" type="checkbox"/>	<input type="checkbox"/>	<input type="checkbox"/>	<input type="checkbox"/>	<input type="checkbox"/>	<input type="checkbox"/>	<input type="checkbox"/>	<input type="checkbox"/>	<input type="checkbox"/>	<input type="checkbox"/>	<input type="checkbox"/>	<input type="checkbox"/>	
<input checked="" type="checkbox"/>	<input checked="" type="checkbox"/>	<input type="checkbox"/>	<input type="checkbox"/>	<input type="checkbox"/>	<input type="checkbox"/>	<input type="checkbox"/>	<input type="checkbox"/>	<input type="checkbox"/>	<input checked="" type="checkbox"/>	<input type="checkbox"/>	<input type="checkbox"/>	<input type="checkbox"/>	
<input checked="" type="checkbox"/>	<input checked="" type="checkbox"/>	<input type="checkbox"/>	<input type="checkbox"/>	<input type="checkbox"/>	<input type="checkbox"/>	<input type="checkbox"/>	<input type="checkbox"/>	<input type="checkbox"/>	<input checked="" type="checkbox"/>	<input type="checkbox"/>	<input type="checkbox"/>	<input type="checkbox"/>	
<input checked="" type="checkbox"/>	<input checked="" type="checkbox"/>	<input type="checkbox"/>	<input checked="" type="checkbox"/>	<input type="checkbox"/>	<input type="checkbox"/>	<input type="checkbox"/>	<input type="checkbox"/>	<input type="checkbox"/>	<input checked="" type="checkbox"/>	<input type="checkbox"/>	<input type="checkbox"/>	<input type="checkbox"/>	
<input type="checkbox"/>	<input type="checkbox"/>	<input type="checkbox"/>	<input type="checkbox"/>	<input checked="" type="checkbox"/>	<input checked="" type="checkbox"/>	<input type="checkbox"/>	<input type="checkbox"/>	<input type="checkbox"/>	<input type="checkbox"/>	<input type="checkbox"/>	<input type="checkbox"/>	<input type="checkbox"/>	
<input type="checkbox"/>	<input type="checkbox"/>	<input type="checkbox"/>	<input type="checkbox"/>	<input checked="" type="checkbox"/>	<input checked="" type="checkbox"/>	<input type="checkbox"/>	<input type="checkbox"/>	<input type="checkbox"/>	<input type="checkbox"/>	<input type="checkbox"/>	<input type="checkbox"/>	<input type="checkbox"/>	
<input type="checkbox"/>	<input type="checkbox"/>	<input type="checkbox"/>	<input type="checkbox"/>	<input checked="" type="checkbox"/>	<input checked="" type="checkbox"/>	<input type="checkbox"/>	<input type="checkbox"/>	<input type="checkbox"/>	<input type="checkbox"/>	<input type="checkbox"/>	<input type="checkbox"/>	<input type="checkbox"/>	
<input type="checkbox"/>	<input type="checkbox"/>	<input type="checkbox"/>	<input type="checkbox"/>	<input type="checkbox"/>	<input checked="" type="checkbox"/>	<input type="checkbox"/>	<input type="checkbox"/>	<input type="checkbox"/>	<input type="checkbox"/>	<input type="checkbox"/>	<input type="checkbox"/>	<input type="checkbox"/>	
<input type="checkbox"/>	<input type="checkbox"/>	<input type="checkbox"/>	<input type="checkbox"/>	<input type="checkbox"/>	<input checked="" type="checkbox"/>	<input type="checkbox"/>	<input type="checkbox"/>	<input type="checkbox"/>	<input type="checkbox"/>	<input type="checkbox"/>	<input type="checkbox"/>	<input type="checkbox"/>	
<input type="checkbox"/>	<input type="checkbox"/>	<input type="checkbox"/>	<input type="checkbox"/>	<input type="checkbox"/>	<input type="checkbox"/>	<input checked="" type="checkbox"/>	<input type="checkbox"/>	<input type="checkbox"/>	<input type="checkbox"/>	<input type="checkbox"/>	<input type="checkbox"/>	<input type="checkbox"/>	
<input type="checkbox"/>	<input type="checkbox"/>	<input type="checkbox"/>	<input type="checkbox"/>	<input type="checkbox"/>	<input type="checkbox"/>	<input type="checkbox"/>	<input checked="" type="checkbox"/>	<input type="checkbox"/>	<input type="checkbox"/>	<input type="checkbox"/>	<input type="checkbox"/>	<input type="checkbox"/>	
<input type="checkbox"/>	<input type="checkbox"/>	<input type="checkbox"/>	<input type="checkbox"/>	<input type="checkbox"/>	<input type="checkbox"/>	<input type="checkbox"/>	<input type="checkbox"/>	<input checked="" type="checkbox"/>	<input type="checkbox"/>	<input type="checkbox"/>	<input type="checkbox"/>	<input type="checkbox"/>	
<input type="checkbox"/>	<input type="checkbox"/>	<input type="checkbox"/>	<input type="checkbox"/>	<input type="checkbox"/>	<input type="checkbox"/>	<input type="checkbox"/>	<input type="checkbox"/>	<input type="checkbox"/>	<input checked="" type="checkbox"/>	<input type="checkbox"/>	<input type="checkbox"/>	<input type="checkbox"/>	
<input type="checkbox"/>	<input type="checkbox"/>	<input type="checkbox"/>	<input type="checkbox"/>	<input type="checkbox"/>	<input type="checkbox"/>	<input type="checkbox"/>	<input type="checkbox"/>	<input type="checkbox"/>	<input type="checkbox"/>	<input checked="" type="checkbox"/>	<input type="checkbox"/>	<input type="checkbox"/>	
<input type="checkbox"/>	<input type="checkbox"/>	<input type="checkbox"/>	<input type="checkbox"/>	<input type="checkbox"/>	<input type="checkbox"/>	<input type="checkbox"/>	<input type="checkbox"/>	<input type="checkbox"/>	<input type="checkbox"/>	<input type="checkbox"/>	<input checked="" type="checkbox"/>	<input type="checkbox"/>	
<input type="checkbox"/>	<input type="checkbox"/>	<input type="checkbox"/>	<input type="checkbox"/>	<input type="checkbox"/>	<input type="checkbox"/>	<input type="checkbox"/>	<input type="checkbox"/>	<input type="checkbox"/>	<input type="checkbox"/>	<input type="checkbox"/>	<input type="checkbox"/>	<input checked="" type="checkbox"/>	
<input type="checkbox"/>	<input type="checkbox"/>	<input type="checkbox"/>	<input type="checkbox"/>	<input type="checkbox"/>	<input type="checkbox"/>	<input type="checkbox"/>	<input type="checkbox"/>	<input type="checkbox"/>	<input type="checkbox"/>	<input type="checkbox"/>	<input type="checkbox"/>	<input type="checkbox"/>	
<input type="checkbox"/>	<input type="checkbox"/>	<input type="checkbox"/>	<input type="checkbox"/>	<input type="checkbox"/>	<input type="checkbox"/>	<input type="checkbox"/>	<input type="checkbox"/>	<input type="checkbox"/>	<input type="checkbox"/>	<input type="checkbox"/>	<input type="checkbox"/>	<input type="checkbox"/>	
<input type="checkbox"/>	<input type="checkbox"/>	<input type="checkbox"/>	<input type="checkbox"/>	<input type="checkbox"/>	<input type="checkbox"/>	<input type="checkbox"/>	<input type="checkbox"/>	<input type="checkbox"/>	<input type="checkbox"/>	<input type="checkbox"/>	<input type="checkbox"/>	<input type="checkbox"/>	
<input type="checkbox"/>	<input type="checkbox"/>	<input type="checkbox"/>	<input type="checkbox"/>	<input type="checkbox"/>	<input type="checkbox"/>	<input type="checkbox"/>	<input type="checkbox"/>	<input type="checkbox"/>	<input type="checkbox"/>	<input type="checkbox"/>	<input type="checkbox"/>	<input type="checkbox"/>	
<input type="checkbox"/>	<input type="checkbox"/>	<input type="checkbox"/>	<input type="checkbox"/>	<input type="checkbox"/>	<input type="checkbox"/>	<input type="checkbox"/>	<input type="checkbox"/>	<input type="checkbox"/>	<input type="checkbox"/>	<input type="checkbox"/>	<input type="checkbox"/>	<input type="checkbox"/>	
6	6	3-6	4-6	6	6	1-3	6	4-6	6	3-6	6	3-6	1-3

● kiválóan megfelel
○ megfelel

Ezekkel a gépekkel használható

<input checked="" type="checkbox"/>	<input type="checkbox"/>	<input type="checkbox"/>	<input type="checkbox"/>	<input type="checkbox"/>	<input type="checkbox"/>	<input type="checkbox"/>	<input type="checkbox"/>	<input type="checkbox"/>	<input type="checkbox"/>	<input type="checkbox"/>	<input type="checkbox"/>	<input type="checkbox"/>
<input type="checkbox"/>	<input checked="" type="checkbox"/>	<input type="checkbox"/>	<input type="checkbox"/>	<input type="checkbox"/>	<input type="checkbox"/>	<input type="checkbox"/>	<input type="checkbox"/>	<input type="checkbox"/>	<input type="checkbox"/>	<input type="checkbox"/>	<input type="checkbox"/>	<input type="checkbox"/>
<input type="checkbox"/>	<input type="checkbox"/>	<input checked="" type="checkbox"/>	<input type="checkbox"/>	<input type="checkbox"/>	<input type="checkbox"/>	<input type="checkbox"/>	<input type="checkbox"/>	<input type="checkbox"/>	<input type="checkbox"/>	<input type="checkbox"/>	<input type="checkbox"/>	<input type="checkbox"/>
<input type="checkbox"/>	<input type="checkbox"/>	<input type="checkbox"/>	<input checked="" type="checkbox"/>	<input type="checkbox"/>	<input type="checkbox"/>	<input type="checkbox"/>	<input type="checkbox"/>	<input type="checkbox"/>	<input type="checkbox"/>	<input type="checkbox"/>	<input type="checkbox"/>	<input type="checkbox"/>
<input type="checkbox"/>	<input type="checkbox"/>	<input type="checkbox"/>	<input type="checkbox"/>	<input checked="" type="checkbox"/>	<input type="checkbox"/>	<input type="checkbox"/>	<input type="checkbox"/>	<input type="checkbox"/>	<input type="checkbox"/>	<input type="checkbox"/>	<input type="checkbox"/>	<input type="checkbox"/>
<input type="checkbox"/>	<input type="checkbox"/>	<input type="checkbox"/>	<input type="checkbox"/>	<input type="checkbox"/>	<input checked="" type="checkbox"/>	<input type="checkbox"/>	<input type="checkbox"/>	<input type="checkbox"/>	<input type="checkbox"/>	<input type="checkbox"/>	<input type="checkbox"/>	<input type="checkbox"/>
<input type="checkbox"/>	<input type="checkbox"/>	<input type="checkbox"/>	<input type="checkbox"/>	<input type="checkbox"/>	<input type="checkbox"/>	<input checked="" type="checkbox"/>	<input type="checkbox"/>	<input type="checkbox"/>	<input type="checkbox"/>	<input type="checkbox"/>	<input type="checkbox"/>	<input type="checkbox"/>
<input type="checkbox"/>	<input type="checkbox"/>	<input type="checkbox"/>	<input type="checkbox"/>	<input type="checkbox"/>	<input type="checkbox"/>	<input type="checkbox"/>	<input checked="" type="checkbox"/>	<input type="checkbox"/>	<input type="checkbox"/>	<input type="checkbox"/>	<input type="checkbox"/>	<input type="checkbox"/>
<input type="checkbox"/>	<input type="checkbox"/>	<input type="checkbox"/>	<input type="checkbox"/>	<input type="checkbox"/>	<input type="checkbox"/>	<input type="checkbox"/>	<input type="checkbox"/>	<input checked="" type="checkbox"/>	<input type="checkbox"/>	<input type="checkbox"/>	<input type="checkbox"/>	<input type="checkbox"/>
<input type="checkbox"/>	<input type="checkbox"/>	<input type="checkbox"/>	<input type="checkbox"/>	<input type="checkbox"/>	<input type="checkbox"/>	<input type="checkbox"/>	<input type="checkbox"/>	<input type="checkbox"/>	<input checked="" type="checkbox"/>	<input type="checkbox"/>	<input type="checkbox"/>	<input type="checkbox"/>
<input type="checkbox"/>	<input type="checkbox"/>	<input type="checkbox"/>	<input type="checkbox"/>	<input type="checkbox"/>	<input type="checkbox"/>	<input type="checkbox"/>	<input type="checkbox"/>	<input type="checkbox"/>	<input type="checkbox"/>	<input checked="" type="checkbox"/>	<input type="checkbox"/>	<input type="checkbox"/>
<input type="checkbox"/>	<input type="checkbox"/>	<input type="checkbox"/>	<input type="checkbox"/>	<input type="checkbox"/>	<input type="checkbox"/>	<input type="checkbox"/>	<input type="checkbox"/>	<input type="checkbox"/>	<input type="checkbox"/>	<input type="checkbox"/>	<input checked="" type="checkbox"/>	<input type="checkbox"/>
<input type="checkbox"/>	<input type="checkbox"/>	<input type="checkbox"/>	<input type="checkbox"/>	<input type="checkbox"/>	<input type="checkbox"/>	<input type="checkbox"/>	<input type="checkbox"/>	<input type="checkbox"/>	<input type="checkbox"/>	<input type="checkbox"/>	<input type="checkbox"/>	<input checked="" type="checkbox"/>
<input type="checkbox"/>	<input type="checkbox"/>	<input type="checkbox"/>	<input type="checkbox"/>	<input type="checkbox"/>	<input type="checkbox"/>	<input type="checkbox"/>	<input type="checkbox"/>	<input type="checkbox"/>	<input type="checkbox"/>	<input type="checkbox"/>	<input type="checkbox"/>	<input type="checkbox"/>
<input type="checkbox"/>	<input type="checkbox"/>	<input type="checkbox"/>	<input type="checkbox"/>	<input type="checkbox"/>	<input type="checkbox"/>	<input type="checkbox"/>	<input type="checkbox"/>	<input type="checkbox"/>	<input type="checkbox"/>	<input type="checkbox"/>	<input type="checkbox"/>	<input type="checkbox"/>
<input type="checkbox"/>	<input type="checkbox"/>	<input type="checkbox"/>	<input type="checkbox"/>	<input type="checkbox"/>	<input type="checkbox"/>	<input type="checkbox"/>	<input type="checkbox"/>	<input type="checkbox"/>	<input type="checkbox"/>	<input type="checkbox"/>	<input type="checkbox"/>	<input type="checkbox"/>
<input type="checkbox"/>	<input type="checkbox"/>	<input type="checkbox"/>	<input type="checkbox"/>	<input type="checkbox"/>	<input type="checkbox"/>	<input type="checkbox"/>	<input type="checkbox"/>	<input type="checkbox"/>	<input type="checkbox"/>	<input type="checkbox"/>	<input type="checkbox"/>	<input type="checkbox"/>
<input type="checkbox"/>	<input type="checkbox"/>	<input type="checkbox"/>	<input type="checkbox"/>	<input type="checkbox"/>	<input type="checkbox"/>	<input type="checkbox"/>	<input type="checkbox"/>	<input type="checkbox"/>	<input type="checkbox"/>	<input type="checkbox"/>	<input type="checkbox"/>	<input type="checkbox"/>
<input type="checkbox"/>	<input type="checkbox"/>	<input type="checkbox"/>	<input type="checkbox"/>	<input type="checkbox"/>	<input type="checkbox"/>	<input type="checkbox"/>	<input type="checkbox"/>	<input type="checkbox"/>	<input type="checkbox"/>	<input type="checkbox"/>	<input type="checkbox"/>	<input type="checkbox"/>
<input type="checkbox"/>	<input type="checkbox"/>	<input type="checkbox"/>	<input type="checkbox"/>	<input type="checkbox"/>	<input type="checkbox"/>	<input type="checkbox"/>	<input type="checkbox"/>	<input type="checkbox"/>	<input type="checkbox"/>	<input type="checkbox"/>	<input type="checkbox"/>	<input type="checkbox"/>
<input type="checkbox"/>	<input type="checkbox"/>	<input type="checkbox"/>	<input type="checkbox"/>	<input type="checkbox"/>	<input type="checkbox"/>	<input type="checkbox"/>	<input type="checkbox"/>	<input type="checkbox"/>	<input type="checkbox"/>	<input type="checkbox"/>	<input type="checkbox"/>	<input type="checkbox"/>
<input type="checkbox"/>	<input type="checkbox"/>	<input type="checkbox"/>	<input type="checkbox"/>	<input type="checkbox"/>	<input type="checkbox"/>	<input type="checkbox"/>	<input type="checkbox"/>	<input type="checkbox"/>	<input type="checkbox"/>	<input type="checkbox"/>	<input type="checkbox"/>	<input type="checkbox"/>
<input type="checkbox"/>	<input type="checkbox"/>	<input type="checkbox"/>	<input type="checkbox"/>	<input type="checkbox"/>	<input type="checkbox"/>	<input type="checkbox"/>	<input type="checkbox"/>	<input type="checkbox"/>	<input type="checkbox"/>	<input type="checkbox"/>	<input type="checkbox"/>	<input type="checkbox"/>
<input type="checkbox"/>	<input type="checkbox"/>	<input type="checkbox"/>	<input type="checkbox"/>	<input type="checkbox"/>	<input type="checkbox"/>	<input type="checkbox"/>	<input type="checkbox"/>	<input type="checkbox"/>	<input type="checkbox"/>	<input type="checkbox"/>	<input type="checkbox"/>	<input type="checkbox"/>
<input type="checkbox"/>	<input type="checkbox"/>	<input type="checkbox"/>	<input type="checkbox"/>	<input type="checkbox"/>	<input type="checkbox"/>	<input type="checkbox"/>	<input type="checkbox"/>	<input type="checkbox"/>	<input type="checkbox"/>	<input type="checkbox"/>	<input type="checkbox"/>	<input type="checkbox"/>
<input type="checkbox"/>	<input type="checkbox"/>	<input type="checkbox"/>	<input type="checkbox"/>	<input type="checkbox"/>	<input type="checkbox"/>	<input type="checkbox"/>	<input type="checkbox"/>	<input type="checkbox"/>	<input type="checkbox"/>	<input type="checkbox"/>	<input type="checkbox"/>	<input type="checkbox"/>
<input type="checkbox"/>	<input type="checkbox"/>	<input type="checkbox"/>	<input type="checkbox"/>	<input type="checkbox"/>	<input type="checkbox"/>	<input type="checkbox"/>	<input type="checkbox"/>	<input type="checkbox"/>	<input type="checkbox"/>	<input type="checkbox"/>	<input type="checkbox"/>	<input type="checkbox"/>
<input type="checkbox"/>	<input type="checkbox"/>	<input type="checkbox"/>	<input type="checkbox"/>	<input type="checkbox"/>	<input type="checkbox"/>	<input type="checkbox"/>	<input type="checkbox"/>	<input type="checkbox"/>	<input type="checkbox"/>	<input type="checkbox"/>	<input type="checkbox"/>	<input type="checkbox"/>

02 Vágás és oszcillálás

Színkódolás				
Anyag			Fe	Al
Javasolt fordulatszám fokozat	3-6	3-5	2-4	3-6

ALUMINIUM/ PLASTICS	Átmérő	Vágás- szélesség	Furat Ø	A fogak száma	Forgácscsőg	A fogak alakja	Ár, (Ft)*	Cikkszám
HW 160x1,8x20 F/FA52	160 mm	1,8 mm	20 mm	52	-5°	F/FA	45.300 57.531	205555
HW 160x2,2x20 TF52	160 mm	2,2 mm	20 mm	52	-5°	TF	45.300 57.531	496306
HW 190x2,6 FF TF58	190 mm	2,6 mm	FF**	58	-5°	TF	57.200 72.644	492051
HW 210x2,4x30 TF72	210 mm	2,4 mm	30 mm	72	-5°	TF	67.600 85.852	493201
HW 216x2,3x30 W60	216 mm	2,3 mm	30 mm	60	-5°	W	64.000 81.280	491051
HW 216x2,3x30 TF64	216 mm	2,3 mm	30 mm	64	0°	TF	64.000 81.280	500122
HW 225x2,6x30 TF68	225 mm	2,6 mm	30 mm	68	-5°	TF	66.300 84.201	488291
HW 230x2,5x30 TF76	230 mm	2,5 mm	30 mm	76	-5°	TF	65.200 82.804	500649
HW 254x2,4x30 TF80 A	254 mm	2,4 mm	30 mm	80	-5°	TF	61.400 77.978	575978
HW 260x2,4x30 TF68	260 mm	2,4 mm	30 mm	68	0°	TF	67.400 85.598	494607

LAMINATE/ HPL

HW 160x1,8x20 TF52	160 mm	1,8 mm	20 mm	52	-5°	TF	45.300 57.531	205554
HW 160x2,2x20 TF48	160 mm	2,2 mm	20 mm	48	4°	TF	45.300 57.531	496308
HW 190x2,6 FF TF54	190 mm	2,6 mm	FF**	54	4°	TF	57.200 72.644	492052
HW 210x2,4x30 TF60	210 mm	2,4 mm	30 mm	60	4°	TF	67.600 85.852	493200
HW 216x2,3x30 WZ/FA60	216 mm	2,3 mm	30 mm	60	-5°	WZ/FA	64.000 81.280	500123
HW 225x2,6x30 TF64	225 mm	2,6 mm	30 mm	64	4°	TF	66.300 84.201	489459
HW 254x2,4x30 TF80 L	254 mm	2,4 mm	30 mm	80	4°	TF	61.400 77.978	575977
HW 260x2,5x30 WZ/FA64	260 mm	2,5 mm	30 mm	64	-5°	WZ/FA	67.400 85.598	494606

STEEL

HW 210x2,2x30 F36	210 mm	2,2 mm	30 mm	36	1°	F	47.200 59.944	493351
HW 230x2,5x30 F48	230 mm	2,5 mm	30 mm	48	0°	F	45.700 58.039	500651

ABRASIVE MATERIALS

DIA 160x1,8x20 F4 A fűrészlap kizárólag a TS 55 F és TS 55 K típushoz alkalmas	160 mm	1,8 mm	20 mm	4	10°	F	56.700 72.009	205558
DIA 160x2,2x20 F4 A fűrészlap kizárólag a TS 55 R és TSC 55 típushoz alkalmas	160 mm	2,2 mm	20 mm	4	10°	F	61.500 78.105	201910

Javasolt fordulatszám fokozat

- Bevonattal ellátott és laminált lapok
 Furnézott lapok; parketta
 Kemény műanyagok; kemény PVC
 Keményépítőipari lapok, abrazív; cementkötésű lapok
 Alumínium lemezek 8-25 mm; alumínium profilok
 Gipsz- és gipszkartonlapok; puha cementlapok
 Furnér; multiplex/rétegelt fa
 Akрилüveg
 Szálerősített műanyagok
 Fenolgyanta-kötésű szálalak és szövetek
 Acél kábelcsatornák; szendvicslapok, irodai kettős padlók
 MDF középesen vastag farostlemezek
 Melamingyanta lapok
 Alumínium kompozit lemezek, nemvasfémek, vörösréz, sárgaréz
 Száraz-esztrich elemek

- HK 55, HKC 55, TS 55 F, TSC 55 K
 TS 55 R, TSC 55, TS 55, ATF 55, AP 55
 PRECISIO CS 50
 TS 75
 SYMMETRIC SYM 70
 KAPEX KS 60, KSC 60
 PRECISIO CS 70
 HK 85
 TKS 80
 KAPEX KS 88, KS 120

A megmunkálandó anyag

	<input type="radio"/>	<input type="radio"/>	<input checked="" type="radio"/>	<input type="radio"/>	<input type="radio"/>	<input type="radio"/>	<input type="radio"/>	<input type="radio"/>	<input type="radio"/>	<input type="radio"/>	<input checked="" type="radio"/>	<input type="radio"/>	<input type="radio"/>	<input type="radio"/>	<input type="radio"/>	<input type="radio"/>	<input type="radio"/>	<input type="radio"/>
	<input type="radio"/>	<input type="radio"/>	<input checked="" type="radio"/>	<input checked="" type="radio"/>	<input type="radio"/>	<input type="radio"/>	<input type="radio"/>	<input type="radio"/>	<input type="radio"/>	<input type="radio"/>	<input checked="" type="radio"/>	<input type="radio"/>	<input type="radio"/>	<input type="radio"/>	<input type="radio"/>	<input type="radio"/>	<input type="radio"/>	<input type="radio"/>
	<input type="radio"/>	<input type="radio"/>	<input checked="" type="radio"/>	<input checked="" type="radio"/>	<input type="radio"/>	<input type="radio"/>	<input type="radio"/>	<input type="radio"/>	<input type="radio"/>	<input type="radio"/>	<input checked="" type="radio"/>	<input type="radio"/>	<input type="radio"/>	<input type="radio"/>	<input type="radio"/>	<input type="radio"/>	<input type="radio"/>	<input type="radio"/>
	<input type="radio"/>	<input type="radio"/>	<input checked="" type="radio"/>	<input checked="" type="radio"/>	<input type="radio"/>	<input type="radio"/>	<input type="radio"/>	<input type="radio"/>	<input type="radio"/>	<input type="radio"/>	<input checked="" type="radio"/>	<input type="radio"/>	<input type="radio"/>	<input type="radio"/>	<input type="radio"/>	<input type="radio"/>	<input type="radio"/>	<input type="radio"/>
	<input type="radio"/>	<input type="radio"/>	<input checked="" type="radio"/>	<input checked="" type="radio"/>	<input type="radio"/>	<input type="radio"/>	<input type="radio"/>	<input type="radio"/>	<input type="radio"/>	<input type="radio"/>	<input checked="" type="radio"/>	<input type="radio"/>	<input type="radio"/>	<input type="radio"/>	<input type="radio"/>	<input type="radio"/>	<input type="radio"/>	<input type="radio"/>
	<input type="radio"/>	<input type="radio"/>	<input checked="" type="radio"/>	<input checked="" type="radio"/>	<input type="radio"/>	<input type="radio"/>	<input type="radio"/>	<input type="radio"/>	<input type="radio"/>	<input type="radio"/>	<input checked="" type="radio"/>	<input type="radio"/>	<input type="radio"/>	<input type="radio"/>	<input type="radio"/>	<input type="radio"/>	<input type="radio"/>	<input type="radio"/>
	<input type="radio"/>	<input type="radio"/>	<input checked="" type="radio"/>	<input checked="" type="radio"/>	<input type="radio"/>	<input type="radio"/>	<input type="radio"/>	<input type="radio"/>	<input type="radio"/>	<input type="radio"/>	<input checked="" type="radio"/>	<input type="radio"/>	<input type="radio"/>	<input type="radio"/>	<input type="radio"/>	<input type="radio"/>	<input type="radio"/>	<input type="radio"/>
	<input type="radio"/>	<input type="radio"/>	<input checked="" type="radio"/>	<input checked="" type="radio"/>	<input type="radio"/>	<input type="radio"/>	<input type="radio"/>	<input type="radio"/>	<input type="radio"/>	<input type="radio"/>	<input checked="" type="radio"/>	<input type="radio"/>	<input type="radio"/>	<input type="radio"/>	<input type="radio"/>	<input type="radio"/>	<input type="radio"/>	<input type="radio"/>
	<input type="radio"/>	<input type="radio"/>	<input checked="" type="radio"/>	<input checked="" type="radio"/>	<input type="radio"/>	<input type="radio"/>	<input type="radio"/>	<input type="radio"/>	<input type="radio"/>	<input type="radio"/>	<input checked="" type="radio"/>	<input type="radio"/>	<input type="radio"/>	<input type="radio"/>	<input type="radio"/>	<input type="radio"/>	<input type="radio"/>	<input type="radio"/>
	<input checked="" type="radio"/>	<input type="radio"/>	<input type="radio"/>	<input type="radio"/>	<input type="radio"/>	<input type="radio"/>	<input type="radio"/>	<input type="radio"/>	<input type="radio"/>	<input type="radio"/>	<input checked="" type="radio"/>	<input type="radio"/>	<input type="radio"/>	<input type="radio"/>	<input type="radio"/>	<input type="radio"/>	<input type="radio"/>	<input type="radio"/>
	<input checked="" type="radio"/>	<input type="radio"/>	<input type="radio"/>	<input type="radio"/>	<input type="radio"/>	<input type="radio"/>	<input type="radio"/>	<input type="radio"/>	<input type="radio"/>	<input type="radio"/>	<input checked="" type="radio"/>	<input type="radio"/>	<input type="radio"/>	<input type="radio"/>	<input type="radio"/>	<input type="radio"/>	<input type="radio"/>	<input type="radio"/>
	<input checked="" type="radio"/>	<input type="radio"/>	<input type="radio"/>	<input type="radio"/>	<input type="radio"/>	<input type="radio"/>	<input type="radio"/>	<input type="radio"/>	<input type="radio"/>	<input type="radio"/>	<input checked="" type="radio"/>	<input type="radio"/>	<input type="radio"/>	<input type="radio"/>	<input type="radio"/>	<input type="radio"/>	<input type="radio"/>	<input type="radio"/>
	<input checked="" type="radio"/>	<input type="radio"/>	<input type="radio"/>	<input type="radio"/>	<input type="radio"/>	<input type="radio"/>	<input type="radio"/>	<input type="radio"/>	<input type="radio"/>	<input type="radio"/>	<input checked="" type="radio"/>	<input type="radio"/>	<input type="radio"/>	<input type="radio"/>	<input type="radio"/>	<input type="radio"/>	<input type="radio"/>	<input type="radio"/>
	<input type="radio"/>	<input type="radio"/>	<input type="radio"/>	<input type="radio"/>	<input type="radio"/>	<input type="radio"/>	<input type="radio"/>	<input type="radio"/>	<input type="radio"/>	<input type="radio"/>	<input type="radio"/>	<input type="radio"/>	<input type="radio"/>	<input type="radio"/>	<input type="radio"/>	<input type="radio"/>	<input type="radio"/>	<input type="radio"/>
	<input type="radio"/>	<input type="radio"/>	<input type="radio"/>	<input type="radio"/>	<input type="radio"/>	<input type="radio"/>	<input type="radio"/>	<input type="radio"/>	<input type="radio"/>	<input type="radio"/>	<input type="radio"/>	<input type="radio"/>	<input type="radio"/>	<input type="radio"/>	<input type="radio"/>	<input type="radio"/>	<input type="radio"/>	<input type="radio"/>
								<input type="radio"/>	<input type="radio"/>	<input type="radio"/>	<input checked="" type="radio"/>	<input type="radio"/>	<input type="radio"/>	<input type="radio"/>	<input type="radio"/>	<input type="radio"/>	<input type="radio"/>	<input type="radio"/>
								<input type="radio"/>	<input type="radio"/>	<input type="radio"/>	<input checked="" type="radio"/>	<input type="radio"/>	<input type="radio"/>	<input type="radio"/>	<input type="radio"/>	<input type="radio"/>	<input type="radio"/>	<input type="radio"/>
			<input checked="" type="radio"/>	<input checked="" type="radio"/>														<input checked="" type="radio"/>
			<input checked="" type="radio"/>	<input checked="" type="radio"/>														<input checked="" type="radio"/>
	6	6	4-6	4-6	4-6	4-6	6	4-6	4-6	3-6	2-3	6	4-6	4-6	4-6			4-6

Ezekkel a gépekkel használható

<input checked="" type="radio"/>	<input type="radio"/>	<input type="radio"/>	<input type="radio"/>	<input type="radio"/>	<input type="radio"/>	<input type="radio"/>	<input type="radio"/>	<input type="radio"/>	<input type="radio"/>	<input type="radio"/>	<input type="radio"/>	<input type="radio"/>	<input type="radio"/>	<input type="radio"/>	<input type="radio"/>	<input type="radio"/>	<input type="radio"/>	<input type="radio"/>
	<input checked="" type="radio"/>	<input type="radio"/>	<input type="radio"/>	<input type="radio"/>	<input type="radio"/>	<input type="radio"/>	<input type="radio"/>	<input type="radio"/>	<input type="radio"/>	<input type="radio"/>	<input type="radio"/>	<input type="radio"/>	<input type="radio"/>	<input type="radio"/>	<input type="radio"/>	<input type="radio"/>	<input type="radio"/>	<input type="radio"/>
		<input checked="" type="radio"/>	<input type="radio"/>	<input type="radio"/>	<input type="radio"/>	<input type="radio"/>	<input type="radio"/>	<input type="radio"/>	<input type="radio"/>	<input type="radio"/>	<input type="radio"/>	<input type="radio"/>	<input type="radio"/>	<input type="radio"/>	<input type="radio"/>	<input type="radio"/>	<input type="radio"/>	<input type="radio"/>
			<input checked="" type="radio"/>	<input type="radio"/>	<input type="radio"/>	<input type="radio"/>	<input type="radio"/>	<input type="radio"/>	<input type="radio"/>	<input type="radio"/>	<input type="radio"/>	<input type="radio"/>	<input type="radio"/>	<input type="radio"/>	<input type="radio"/>	<input type="radio"/>	<input type="radio"/>	<input type="radio"/>
				<input checked="" type="radio"/>	<input type="radio"/>	<input type="radio"/>	<input type="radio"/>	<input type="radio"/>	<input type="radio"/>	<input type="radio"/>	<input type="radio"/>	<input type="radio"/>	<input type="radio"/>	<input type="radio"/>	<input type="radio"/>	<input type="radio"/>	<input type="radio"/>	<input type="radio"/>
					<input checked="" type="radio"/>	<input type="radio"/>	<input type="radio"/>	<input type="radio"/>	<input type="radio"/>	<input type="radio"/>	<input type="radio"/>	<input type="radio"/>	<input type="radio"/>	<input type="radio"/>	<input type="radio"/>	<input type="radio"/>	<input type="radio"/>	<input type="radio"/>
						<input checked="" type="radio"/>	<input type="radio"/>	<input type="radio"/>	<input type="radio"/>	<input type="radio"/>	<input type="radio"/>	<input type="radio"/>	<input type="radio"/>	<input type="radio"/>	<input type="radio"/>	<input type="radio"/>	<input type="radio"/>	<input type="radio"/>
							<input checked="" type="radio"/>	<input type="radio"/>	<input type="radio"/>	<input type="radio"/>	<input type="radio"/>	<input type="radio"/>	<input type="radio"/>	<input type="radio"/>	<input type="radio"/>	<input type="radio"/>	<input type="radio"/>	<input type="radio"/>
								<input checked="" type="radio"/>	<input type="radio"/>	<input type="radio"/>	<input type="radio"/>	<input type="radio"/>	<input type="radio"/>	<input type="radio"/>	<input type="radio"/>	<input type="radio"/>	<input type="radio"/>	<input type="radio"/>
									<input checked="" type="radio"/>	<input type="radio"/>	<input type="radio"/>	<input type="radio"/>	<input type="radio"/>	<input type="radio"/>	<input type="radio"/>	<input type="radio"/>	<input type="radio"/>	<input type="radio"/>
										<input checked="" type="radio"/>	<input type="radio"/>	<input type="radio"/>	<input type="radio"/>	<input type="radio"/>	<input type="radio"/>	<input type="radio"/>	<input type="radio"/>	<input type="radio"/>
											<input checked="" type="radio"/>	<input type="radio"/>	<input type="radio"/>	<input type="radio"/>	<input type="radio"/>	<input type="radio"/>	<input type="radio"/>	<input type="radio"/>
												<input checked="" type="radio"/>	<input type="radio"/>	<input type="radio"/>	<input type="radio"/>	<input type="radio"/>	<input type="radio"/>	<input type="radio"/>
													<input checked="" type="radio"/>	<input type="radio"/>	<input type="radio"/>	<input type="radio"/>	<input type="radio"/>	<input type="radio"/>
														<input checked="" type="radio"/>	<input type="radio"/>	<input type="radio"/>	<input type="radio"/>	<input type="radio"/>
															<input checked="" type="radio"/>	<input type="radio"/>	<input type="radio"/>	<input type="radio"/>

● kiválóan megfelel
 ○ megfelel

Innovatívak és sokoldalúak. A láncfűrészek.

Fa vagy szigetelőanyag: az UNIVERS SSU 200 láncfűrész a faiparban előforduló összes szokványos anyagot elvágja. Az IS 330 a szigetelőanyagok méretre vágásának a specialistája. Egy egyedülálló mobil rendszerben egyesíti a lánc- és a kézi körfűrész előnyeit. A vezetősínnek köszönhetően nyílegyenes, kipattogzásmentes leszabás, valamint hosszanti, ferde és keresztirányú vágás végezhető vele.



Láncfűrész IS 330

Nyomásálló, akár 330 mm-es vastagságú szigetelőanyagokhoz.*



Láncfűrész UNIVERS SSU 200

Akár 200 mm-es vastagságú fához vagy szigetelőanyaghoz.



Szerszám nélküli lánccsere



A FastFix révén a lánccsere néhány mozdulattal elvégezhető. A láncfeszítés is szerszám nélkül, a feszítőkerék elforgatásával történik.





Az anyagnak megfelelő munkavégzés

Az SSU 200 MMC elektronikával rendelkezik: az anyag- és fűrészlánc-specifikus fordulatszám-szabályozás, lágyindítás, túlterhelés elleni védelem és a biztonsági gyorsfék tökéletes eredményt biztosít minden alkalmazásban, emellett kíméli a gépet és az anyagot is.

Műszaki adatok	SSU 200	IS 330
Teljesítményfelvétel (W)	1.600	1.600
Üresjárat fordulatszám (min ⁻¹)	4.600	4.600
Vágási mélység 0°; 90°/45°/60° (mm)	200/140/100	330/230/165
Gérvágás (°)	0 – 60	0 – 60
Vágási sebesség (üresjárat) (m/s)	10,6	12
Pengeállítás (°)	0 – 10	0 – 10
Súly (kg)	6,5	7

Szállítási terjedelem		Ár, (Ft)*	Cikkszám
SSU 200	Az összes változat: felszerelve a következőkkel: Uni SC 3/8"-91 U-39E fűrészlánc, lánckenő olaj, 250 ml, 7,5 méteres csatlakozókábel, védőburkolat, SYS 5 TL Systainer		
	SSU 200 EB-Plus	380.000 482.600	575980
	SSU 200 EB-Plus-FS vezetősín FS 800/2	403.500 512.445	575982
IS 330			
	IS 330 EB ISO SC 3/8"-90 I-57E láncfűrész lánc, ISO Hard SC 3/8"-91 IH-57E láncfűrész lánc, lánckenő olaj, 250 ml, 7,5 méteres csatlakozókábel, védőburkolat	434.400 551.688	575979

Tartozékok		Ár, (Ft)*	Cikkszám
Párhuzamvezető Az összes változat: felszerelve a következőkkel: SSU 200, IS 330, SSP 200, ISP 330 számára			
	PA-SSU 200 kétoldalon megvezetett párhuzamvezető	15.700 19.939	769098
	PA-A SSU 200 kétoldali vezetésű könyökös párhuzamvezető	27.200 34.544	769099
Fűrészlánc Az összes változat: felszerelve a következőkkel: 3/8"-es lánctagolás			
	SC 3/8"-91 U-39E SSU 200, SSP 200 számára, Uni fűrészlánc, hosszanti és keresztirányú vágásokhoz	11.800 14.986	769101
	SC 3/8"-91 L-39E SSU 200, SSP 200 számára, hosszirányú fűrészlánc, hosszanti vágásokhoz	14.700 18.669	769103
	SC 3/8"-91 F-39E SSU 200, SSP 200 számára, finom fűrészlánc, finom és keresztirányú vágásokhoz	14.700 18.669	769102
	SC 3/8"-91 I-39E SSU 200, SSP 200 számára, ISO fűrészlánc, szigetelőanyagokhoz, a rugalmastól a nyomásállóig	23.800 30.226	769100
	SC 3/8"-91 I-57E IS 330, ISP 330 számára, ISO fűrészlánc, szigetelőanyagokhoz, a rugalmastól a nyomásállóig	35.700 45.339	769088
	SC 3/8"-91 IH-57E IS 330, ISP 330 számára, ISO Hard fűrészlánc, extrém nyomásálló szigetelőanyagokhoz	35.700 45.339	769090
Láncvezető			
	GB 10"-SSU 200 SSU 200, SSP 200 számára	21.900 27.813	769066
	GB 13"-IS 330 IS 330, ISP 330 számára	32.800 41.656	769089
	Vezetősín a 59. oldaltól		

* A gyártó által ajánlott, kötelezettség nélküli irányárak. Az árak szakkereskedőnként eltérőek lehetnek.
Áfa nélkül. | Áfával együtt.

A szigetelőanyag fűrészek forradalma.

Az akkus szigetelőanyag-fűrész.

Mindegy, hogy szabad kezes vagy vezetősínnel és ütközőrendszerrel vezetett a vágás, tetőn, állványon vagy a padlón dolgozik, ásványi vagy természetes szálakat, vagy PUR-lapokat vág – az ISC 240 mobilitása, sokféle alkalmazhatósága és hatékonysága mindenhol meg fogja győzni. A nagy teljesítményű 18 V-os Li-ion akku és a szénkefe nélküli EC-TEC szigetelőanyagok mobil méretre vágásához akár 350 mm vágásmélységig.



Akkus szigetelőanyag fűrészek

ISC 240

Ásványi rost és természetes rost szigetelőanyagok, PUR szigetelőlemezek 350 mm vastagságig.



Szénkefe nélküli EC-TEC motor

Műszaki adatok	ISC 240
Akkumulátorfeszültség (V)	18
Löketszám (min ⁻¹)	3.000
Vágási mélység (mm)	240
Lökethossz (mm)	26
Csatlakozás porszivás részére Ø (mm)	27
Akkukapacitás (Ah)	4
Súly akkumulátorral (kg)	2,4



További tudnivalók a Bluetooth® automatikus indításával kapcsolatban a következő oldalon: 29

Szállítási terjedelem

	Ár, (Ft)*	Cikkszám
ISC 240 Az összes változat: felszerelve a következőkkel: SG-240/W-ISC hullámcsiszolt vágókészlet, adapterasztal (204160), vezetősínek – szánok, SYS3 M 237 Systainer		
 ISC 240 EB-Basic akku nélkül, töltőkészülék nélkül	151.000 191.770	576571
ISC 240 HPC 4,0 EBI-Plus 2 x BP 18 Li 4,0 HPC-ASI akku egység, TCL 6 gyorstöltő készülék	246.800 313.436	576569
ISC 240 HPC 4,0 EBI-Plus-XL-FS 2 x BP 18 Li 4,0 HPC-ASI akku egység, TCL 6 gyorstöltő készülék, szögűtköző, vezetősín FS 1400/2	340.600 432.562	576572



Sokoldalú

Rugalmas szigetelőanyagok, például ásványgyapot és természetes szálak esetén hullámcsiszolt vágókészlet, PUR és sztiropor szigetelőanyagok esetén terpesztett vágókészlet. A különböző anyagvastagságokhoz két hosszban (240 mm/350 mm).











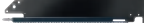

Tiszta vágási felületek

A vezetősínnek és a szögütközőnek köszönhetően a megismételt vágások hajszálpontosan és azonos szögben végezhetők (készletben és tartozékként is kaphatók).



Gyors és kitartó

A speciális fűrészlapokkal felszerelt vágókészletek akár 350 mm vastag szigetelésben is gyors előrehaladást tesznek lehetővé extra hosszú élettartam mellett. Gyorsváltó rendszerének köszönhetően a vágókészlet egy kézmozdulattal, szerszám nélkül cserélhető.

Tartozékok	Ár, (Ft)*	Cikkszám
Vágó-set Az összes változat: felszerelve a következőkkel: ISC 240 EB számára		
 SG-240/G-ISC vágókészlet terpesztett fűrészlappal, PUR és polisztirol szigetelőlapokhoz, kemény kőzetgyapothoz és üvegyapothoz, vágási hossz 240 mm	21.600 27.432	575409
 SG-350/G-ISC vágókészlet terpesztett fűrészlappal, PUR és polisztirol szigetelőlapokhoz, kemény kőzetgyapothoz és üvegyapothoz, vágási hossz 350 mm	29.400 37.338	575410
 SG-240/W-ISC vágókészlet hullámcsiszolt fűrészlappal, rugalmas ásványi rost és természetes szigetelőanyagokhoz, vágási hossz 240 mm	29.400 37.338	575411
 SG-350/W-ISC vágókészlet hullámcsiszolt fűrészlappal, rugalmas ásványi rost és természetes szigetelőanyagokhoz, vágási hossz 350 mm	37.200 47.244	575412
Fűrészlap Az összes változat: felszerelve a következőkkel: ISC 240 EB számára, fűrészlap anyaga HCS		
 DSB 240/G tartalék fűrészlap SG-240/G-ISC terpesztett vágókészlethez, vágási hossz 240 mm	7.900 10.033	575414
 DSB 350/G tartalék fűrészlap SG-350/G-ISC terpesztett vágókészlethez, vágási hossz 350 mm	11.800 14.986	575415
 DSB 240/W Tartalék fűrészlap (mozgó) SG-240/W-ISC hullámcsiszolt vágókészlethez, vágási hossz 240 mm	7.900 10.033	575416
 DSB 350/W Tartalék fűrészlap (mozgó) SG-350/W-ISC hullámcsiszolt vágókészlethez, vágási hossz 350 mm	11.800 14.986	575417
 Szögütköző FS-WA-ISC FS/2 és ISC 240 számára, az ismétlődő méret a skála és az ütközönyereg segítségével állítható, szerszám nélküli szereléshez a vezetősínre. Szállítási helyzet a szögütköző és a hozzá csatlakoztatott vezetősínnek kompakt szállításához, ütközővonalzó, ütközönyereg, max. munkadarab-szélesség 900 mm, szög tartomány -47° - +47°	58.800 74.676	575413
 Akku- és töltőtechnológia a 28. oldaltól		
 Vezetősín a 59. oldaltól		

* A gyártó által ajánlott, kötelezettség nélküli irányárak. Az árak szakkereskedőnként eltérőek lehetnek. Áfa nélkül. | Áfával együtt.

Nagyobb pontosság maximális teljesítmény mellett. A VECTURO akkus oszcilláló kéziszerszám.

Az átgondolt feltétek és elszívási tartozékok teszik a VECTURO OSC 18 gépet intelligens rendszermegoldássá, amely a legnagyobb teljesítmény, kényelem és precizitás mellett működik, biztosítva a csekély porral járó vágást, darabolást, kaparó tisztítást és vágást.

Akkus oszcilláló kéziszerszám VECTURO OSC 18

Rezgés- és zajcsillapítással az optimális munkavégzési kényelemért, és szénkefe nélküli EC-TEC motorral, fokozatmentes fordulatszám-beállítással a maximális munkatempóért.

STARLOCK MAX



Szénkefe nélküli
EC-TEC motor



Műszaki adatok	OSC 18
Akkumulátorfeszültség (V)	18
Rezgés (min ⁻¹)	10.000 – 19.500
Lengési szög	2 x 2°
Szerszámbe fogó	StarlockMax
Akkukapacitás (Ah)	4
Súly akkumulátorral (kg)	1,8



Mélységűtköző

A pontosan meghatározott beme-
rülési mélységhez – a fűrészlap és az
anyag védelmében.



**Gyorsbefogó rendszer StarlockMax
szerszámbefogóval**

A fűrészlapok és tartozékok rövid idő alatt felszerelhetők
a szerszám nélküli csere révén. Maximális erőátvitel
a fűrészlapra.



Pozicionáló

Pontosan vezetett beme-
rülő vágásokhoz.
Beépített mélységűtközővel és elszívócsonkkal.

Elszívószerkezet





Pormentes vágáshoz és a munkadarabra történő szabad
rálátáshoz. Ideális felett végzett vágási munkákhoz.

Szállítási terjedelem

		Ár, (Ft)*	Cikkszám
OSC 18	Az összes változat: felszerelve a következőkkel: USB 78/32/Bi/OSC univerzális fűrészlap, SYS3 M 187 Systainer		
	OSC 18 E-Basic akku nélkül, töltőkészülék nélkül	115.100 146.177	576591
	OSC 18 E-Basic-Set akku nélkül, töltőkészülék nélkül, OSC-AV elszívószerkezet, OSC-AH pozicionáló, OSC-TA mélységűtköző, OSC-A adapter, USB 50/35/Bi/OSC univerzális fűrészlap, HSB 100/Bi/OSC fa fűrészlap	196.100 249.047	576592
	OSC 18 HPC 4,0 EI-Plus BP 18 Li 4,0 HPC-ASI akkuegység, TCL 6 gyorstöltő készülék	173.900 220.853	576595
	OSC 18 HPC 4,0 EI-Set BP 18 Li 4,0 HPC-ASI akkuegység, TCL 6 gyorstöltő készülék, OSC-AV elszívószerkezet, OSC-AH pozicionáló, OSC-TA mélységűtköző, OSC-A adapter, USB 50/35/Bi/OSC univerzális fűrészlap, HSB 100/Bi/OSC fa fűrészlap	255.000 323.850	576593

* A gyártó által ajánlott, kötelezettség nélküli irányárak. Az árak szakkereskedőnként eltérőek lehetnek.
Áfa nélkül. | Áfával együtt.

02 Vágás és oszcillálás











Tartozékok	Ár, (Ft)*	Cikkszám
 <p>Pozicionáló OSC-AH OSC 18 modellhez, pontosan vezetett bemerülő vágást tesz lehetővé, mélységütközővel a meghatározott bemerülési mélységhez és elszívócsonkkal a pormentes fűrészeléshez, adapterrel a tartozékok szerszám nélküli felszereléséhez, könyökös fűrészlappal használható, OSC-A adapter, pozicionáló max. bemerülési mélysége 42 mm, súly 0.485 kg</p>	<p>46.000 58.420</p>	203254
 <p>Elszívőberendezés OSC-AV OSC 18 modellhez, lehetővé teszi a pormentes fűrészelést, optimális rálátást biztosít a munkadarabra, a gép két kézzel biztonságosan vezethető, adapterrel a tartozékok szerszám nélküli felszereléséhez, OSC-A adapter, elszívőszerkezet max. bemerülési mélysége 47 mm, súly 0.125 kg</p>	<p>19.200 24.384</p>	203256
 <p>Mélységütköző OSC-TA OSC 18 modellhez, bemerülő vágást tesz lehetővé az előírt mélységig, két betétet tartalmaz: elforgatható mélységütközőt a bemerülő vágásokhoz és csúsztatópapucsot a hosszabb egyenes vágásokhoz, adapterrel a tartozékok szerszám nélküli felszereléséhez, a munkavégzés szöge rugalmasan beállítható, OSC-A adapter, mélységütköző max. bemerülési mélysége 56 mm, vezetősaru max. bemerülési mélysége 20 mm, mélységütköző beosztása 1,5 mm, súly 0,2 kg</p>	<p>19.200 24.384</p>	203255
 <p>Oscillátor tartozékkészlet OSC-AH/TA/AV-Set OSC 18 modellhez, pontosan vezetett bemerülő vágást, pormentes fűrészelést és meghatározott mélységű bemerülő vágást tesz lehetővé, adapterrel a tartozékok szerszám nélküli felszereléséhez, OSC-AH pozicionáló, OSC-TA mélységütköző, OSC-AV elszívőszerkezet, OSC-A adapter, mélységütköző max. bemerülési mélysége 56 mm, vezetősaru max. bemerülési mélysége 20 mm, pozicionáló max. bemerülési mélysége 42 mm, mélységütköző beosztása 1,5 mm, súly 0,64 kg</p>	<p>61.300 77.851</p>	203258

Halló Festool! Kapcsolat a kérdéseidhez.

A Festool közvetlen vonalán mindig gyorsan és egyszerűen kaphat választ kérdéseire. Nem biztos abban, melyik tartozék és fogyóanyag a megfelelő? A Festool szakértői mindig szívesen segítenek.

További tudnivalók a következő oldalon: 8



	Hossz (mm)	Szélesség (mm)		Ár, [Ft]*	Csomagolási egység Cikkszám	Tömörfa	Fa szegekkel	Forgácslap, nyers/bevonatos	Műanyagok	Ablakgitt	Ragasztó	Szilikon	Csempefugák
Fűrészlap fához													
Kétsoros eredeti japán fogazás a rendkívül finom vágások és tiszta vágóélek érdekében. Figyelem: bemerülő vágás nem lehetséges.		50	35	HSB 50/35/J/OSC/5	26.900 34.163	5×203333	●		●				
		50	65	HSB 50/65/J/OSC/5	28.800 36.576	5×203332	●		●				
Kőfűrészlap fához (HCS) – ideálisan használható mélységűtközővel													
Hosszú egyenes vágásokhoz és lerakott parketta vagy laminált parketta kivágásához.		-	-	HSB 100/Bi/OSC	26.600 33.782	1×203334	●		●				
BiMetall fűrészlap, univerzális, bemerülő vágásokhoz													
Kiváló minőségű bimetálból. Robusztus és különösen hosszú élettartamú. Ideális a bemerülő vágásokhoz. Különböző anyagok megmunkálására: fa, bevonatos fa, lakkozott fa, rétegelt anyagok, GFK, gipszkarton, színesfémek, műanyagok.		78	32	USB 78/32/Bi/OSC/5	26.500 33.655	5×203337		●	●	●			
		78	42	USB 78/42/Bi/OSC/5	28.000 35.560	5×203336		●	●	●			
		50	35	USB 50/35/Bi/OSC/5	26.900 34.163	5×203338		●	●	●			
		50	65	USB 50/65/Bi/OSC/5	28.800 36.576	5×203960		●	●	●			
Gyémánt fűrészlap – szegmentált, egészen a sarokig történő munkavégzéshez													
Alkalmas márványfugák, epoxigyanta fugák, traszsz fugák, kemény epoxi és cementfugák gyémánt fűrészlapos vágásához.		-	-	SSB 90/OSC/DIA	34.500 43.815	1×204414							●
Szegmens fűrészlap													
Szegmens fűrészlap ablaküveg kibontására (gitt).		-	-	SSB 32/OSC	23.400 29.718	1×204410				●	●		
Glett													
Spakli csemperagasztó, régi lakk, ragasztóanyag-maradékok, szilikon, padlószőnyeg és padló alatti rétegek eltávolításához.		-	-	SSP 52/OSC	8.900 11.303	1×204412					●	●	

■ Falapok

■ Univerzális lapok

■ Speciális lapok ablakbeépítőknél és padlóburkolóknál

● kiválóan megfelel

* A gyártó által ajánlott, kötelezettség nélküli irányárak. Az árak szakkereskedőnként eltérőek lehetnek. **Áfa nélkül.** | Áfával együtt.

03 Csiszolás



A mobil dugaszolóaljzat
Az új SYS-PowerStation.
További tudnivalók a 312. oldalon.



094 ROTEX áttételes hajtású excenteres csiszoló



100 Excentercsiszoló



108 Élcsiszoló



110 Vibrációs csiszoló



112 Deltacsiszoló



114 Szalagcsiszoló



116 PLANEX hosszúszárú falcsiszoló



120 LEX sűrített levegős excentercsiszoló



122 Sűrített levegős vibrációs csiszoló

Csiszolómozgások és löketek

A felületminőségtől és a kívánt eredménytől függően a durva és finomcsiszoláshoz különböző csiszolási mozgások állnak rendelkezésre. Általános szabály: minél nagyobb a csiszolási löket, annál nagyobb a lemunkálás. A kisebb, pl. 3 mm-es csiszolási löket ideális a finomcsiszoláshoz, 5–7 mm-es csiszolási lökettel a durva csiszolásnál nagy lemunkálást érhet el.

Excenter

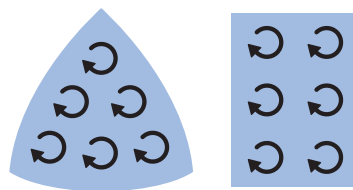

Excenter forgás

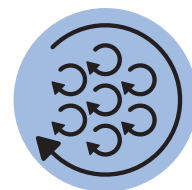

Csiszolómozgás	Lengőmozgás, melynek során egyenes vonalú és kör alakú mozgások épülnek egymásra.	Rezgő és forgó mozgás kombinációja.
Alkalmazás	A készüléktől és csiszolólöketektől függően a durvától a finom csiszolásig alkalmazható. Kevésbé finom csiszolatkép, mint az excenteres forgásnál, mivel a csiszolási barázdák láthatóan megmaradhatnak.	A készüléktől és csiszolólöketektől függően a durvától a finom csiszolásig alkalmazható. Szinte csiszolási barázda mentes felületet tesz lehetővé az elmosott csiszolás révén.
Megjegyzés	A deltacsiszoló csiszolómozgása is rezgő. Különösen a szögben, sarkokban és éleken végzett lemunkálásra alkalmas.	Fafelületek excenteres rotációs csiszolásánál nem mérvado, hogy száliránnyal párhuzamosan, vagy arra merőlegesen vezeti a gépet.
	További tudnivalók a következő oldalon: 110	További tudnivalók a következő oldalon: 100



Excenteres kényszerforgás

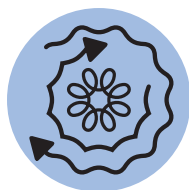

Rotációs

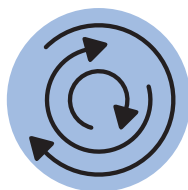

Szalag

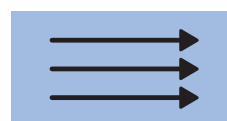

<p>Excenteres kényszerforgás a hajtómű hozzákapcsolásával.</p>	<p>Tisztán körmozgás.</p>	<p>Tisztán lineáris mozgás egy irányban a végtelenül forgó szalag révén.</p>
<p>A hajtóműnek köszönhetően a lemunkálás jelentősen nagyobb. Alkalmas durva csiszolásra, nem hordképes régi bevonatok eltávolítására, és a hologramtól mentes polírozásra.</p>	<p>A lehetőleg nagy lemunkáláshoz (többek között nagy felületű lakklemunkáláshoz).</p>	<p>Nagymértékű lemunkáláshoz és nagy egyenetlenségek lecsiszolásához.</p>
<p>Előregedett lakk- és festékrétegek gyors és nagy mértékű lemunkálása a csiszolási hibák kockázata nélkül.</p>	<p>A rotációs csiszolók a gyors forgás és az ezzel járó nagy lemunkálási teljesítmény miatt aligha bocsájtják meg az alkalmazási hibákat. Figyelmetlenség esetén ezért csiszoláshelyek keletkezhetnek az anyagban.</p>	<p>Csiszolókerettel együtt a lemunkálás korlátozott, így a furnézott felületeken is nagyon egyenetlen felület hozható létre. A szálirány-váltás miatt hossz-/keresztzsalas kötéseknél nem használható.</p>
<p>További tudnivalók a következő oldalon: 94</p>	<p>További tudnivalók a következő oldalon: 116</p>	<p>További tudnivalók a következő oldalon: 114</p>



ROTEX – legendásan sokoldalú.

A ROTEX áttételes hajtású excenteres csiszolók.

A páratlan 3 az 1-ben elv: egyetlen gép a durvacsiszolás során fellépő erőteljes anyagleválasztásért, nagyon finom csiszolatért a finomcsiszolás során, valamint a tökéletes finiselésért polírozáskor. A Granat csiszolópapírokkal együtt alkalmazva a ROTEX a csiszolóanyag-felhasználás során is pénzt takarít meg.



product
design
award
2011 ■

Áttételes hajtású excenteres csiszolók

ROTEX RO 90

Kompakt csiszológép 90 mm-es csiszolótányér-átmérővel és egyedülálló 4 az 1-ben elven működő delta-csiszolótalppal.



Áttételes hajtású excenteres csiszolók

ROTEX RO 125

Kézre álló csiszológép 125 mm-es csiszolótányér-átmérővel.



Áttételes hajtású excenteres csiszolók

ROTEX RO 150

Erőteljes csiszológép 150 mm csiszolótányér-átmérővel és szabadalmaztatott MULTI-JETSTREAM 2 elvvel.



Védi a csiszolótányért és a munkadarabot

Biztos és visszaütésmentes csiszolás egészen a felfekvő élelig a Festool PROTECTOR-ral.

Sarkok

Világszerte egyedülálló: a Stickfix delta-csiszolótalp a ROTEX RO 90 készüléket deltacsiszolóvá változtatja át. A legnagyobb anyagleválasztás szögletekkel, sarkokkal és élekkel rendelkező kis felületeken.

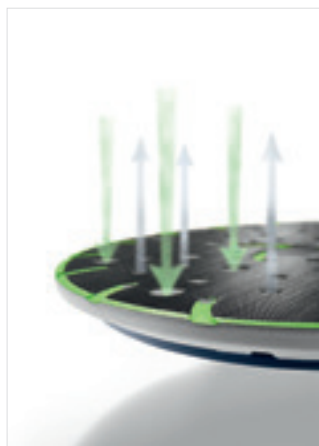

Egészséges és pormentes a MULTI-JETSTREAM 2 elvnek köszönhetően

A MULTI-JETSTREAM 2 eljárás a beszívott és az elszívott levegő optimális összjátéka révén optimális porelszívást biztosít egészen a szélekig. A létrejövő légáram által a csiszolás közben keletkező por a legközelebbi elszívócsatornába kerül. Az eredmény: majdnem 100%-os elszívás a tartósan magas anyagleválasztásért, a legmagasabb felületminőségért, és az egészséges munkavégzésért.



Csiszolótányér cseréje szerszám nélkül

Egyszerű, gyors és biztonságos. Csiszoló- és polírozótányérok szerszám nélküli, gyors cseréje a FastFix gyorsrögzítéssel. A gyors reagálás érdekében a változó feladatokra és az anyagminőség követelményeire.

**Folyamatos csiszolás.
Nincs szükség az áram keresésére,
valamint a kábel nehézkes mozgatására!**

A SYS-PowerStation függetlenné tesz a megszokott energiaforrásoktól, dugaszolóaljzattól, áramfejlesztőtől, építkezési áramelosztótól – így garantáltan tervezhető a munka mindennapjai.

Kompakt és mobil formában tárol 1500 wattóra energiát – ez a legtöbb alkalmazás esetében egy teljes munkanapra elegendő.

További tudnivalók a következő oldalon: 312

Új





Műszaki adatok	R0 90	R0 125	R0 150
Teljesítményfelvétel (W)	400	500	720
Fordulatszám: ROTEX-hullámmozgásnál (min ⁻¹)	260 – 520	300 – 600	320 – 660
Fordulatszám excenteres mozgásnál (min ⁻¹)	3.500 – 7.000	3.000 – 6.000	3.300 – 6.800
Csiszolólöklet (mm)	3	3,6	5
FastFix csiszolótányér Ø (mm)	90	125	150
Csatlakozás porelszívás részére Ø (mm)	27	27	27
Súly (kg)	1,4	1,9	2,3

Sima felületek

Durvacsiszolás	○	●	●
Előcsiszolás	○	●	●
Finomcsiszolás	○	●	●
Legfinomabb csiszolás	○	○	○

Ívelt felületek

Durvacsiszolás	○	●	●
Előcsiszolás	●	●	●
Finomcsiszolás	●	●	●
Legfinomabb csiszolás	●	○	○





Belső sarkok











Durvacsiszolás	●	-	-
Előcsiszolás	●	-	-
Finomcsiszolás	●	-	-
Legfinomabb csiszolás	●	-	-

Polírozás

Kis felületek	●	●	○
Nagy felületek	-	○	●

kiválóan megfelel ●
megfelel ○







Szállítási terjedelem	Ár, (Ft)*	Cikkszám
RO 90 DX		
 RO 90 DX FEQ-Plus FastFix csiszolótányér Ø 90 mm (puha-HT), StickFix csiszolótalp V93, Festool PROTECTOR, SYS3 M 187 Systainer	191.300 242.951	576259
RO 125		
 RO 125 FEQ-Plus FastFix csiszolótányér Ø 125 mm (puha-HT), Festool PROTECTOR, SYS3 M 187 Systainer	194.700 247.269	576029
RO 150	Az összes változat: felszerelve a következőkkel: FastFix csiszolótányér, Ø 150 mm, MULTI-JETSTREAM 2 (puha W), Festool PROTECTOR	
 RO 150 FEQ	213.200 270.764	575066
 RO 150 FEQ-Plus SYS3 M 237 Systainer	229.100 290.957	576017

Tartozékok	Ár, (Ft)*	Cikkszám
Csiszolótalp		
 SSH-GE-STF-R090 DX V93 csiszolóanyagokhoz, delta-csiszolótalp, géptalp cserélhető csiszolótalp nélkül, puha és a kemény StickFix csiszolótalpak rögzítéséhez, menetes csatlakozás FastFix	10.400 13.208	496802
 SSH-STF-V93/6-W/2 DX 93-hoz, RO 90 DX-hez, StickFix tépőzár a gyors csiszolóanyag cseréhez, puha kivitel, nyomógombbal, a csomag tartalma 2 Darab	6.300 8.001	488715
 SSH-STF-V93/6-H/2 DX 93-hoz, RO 90 DX-hez, StickFix tépőzár a gyors csiszolóanyag cseréhez, kemény kivitel, nyomógombbal, a csomag tartalma 2 Darab	6.300 8.001	488716
 LSS-STF-R090 V93/6 V93 csiszolóanyagokhoz, asztaltalp, cserélhető csiszolótalppal, V93 Lamellás csiszolótalp, szűk térközökben való csiszoláshoz	12.800 16.256	496803
 LSS-STF-R090 V93 E tartalék csiszolófeltét a lamellás csiszolótalphoz	9.900 12.573	497483
Csiszolótányér Az összes változat: felszerelve a következőkkel: menetes csatlakozás FastFix		
 ST-STF D90/7 FX H-HT kemény kivitel, hőálló tépőzár, sík felületekhez és keskeny élekhez	12.800 16.256	495623
 ST-STF D90/7 FX W-HT puha kivitel, hőálló tépőzár, univerzális használatra sík és ívelt felületekhez	12.800 16.256	496804
 ST-STF D125/8 FX H-HT kemény kivitel, hőálló tépőzár, nagy éltartósság, sík felületekhez és keskeny élekhez	15.700 19.939	492127
 ST-STF D125/8 FX W-HT puha kivitel, hőálló tépőzár, univerzális használatra sík és ívelt felületekhez	15.700 19.939	492125
 ST-STF D125/8 FX-SW szuperpuha kivitel, elasztikus struktúra, erős lekerekítésekhez és ívekhez	15.700 19.939	492126

* A gyártó által ajánlott, kötelezettség nélküli irányárak. Az árak szakkereskedőnként eltérőek lehetnek.
Áfa nélkül. | Áfával együtt.

03 Csiszolás

Tartozékok	Ár, (Ft)*	Cikkszám
Csiszolótányér Az összes változat: felszerelve a következőkkel: RO 150 FEQ-hez, MULTI-JETSTREAM 2, átmérő 150 mm, menetes csatlakozás FastFix		
 ST-STF D150/MJ2-FX-H-HT kemény kivitel, hőálló tépózár, nagy éltartósság, sík felületekhez és keskeny élekhez	20.200 25.654	202463
 ST-STF D150/MJ2-FX-W-HT puha kivitel, hőálló tépózár, univerzális használatra sík és ívelt felületekhez	20.200 25.654	202461
 ST-STF D150/MJ2-FX-SW szuperpuha kivitel, elasztikus struktúra, erős lekerekítésekhez és ívekhez	20.200 25.654	202462
Interface-Pad Az összes változat: felszerelve a következőkkel: tompítóelem a csiszolótálp és a csiszolóanyag között		
 IP-STF-D90/6 Interface-Pad Ø 90 mm, magasság 15 mm, átmérő 90 mm	3.400 4.318	497481
 IP-STF-D120/8-J csiszolási munkához merevített darabokon és finomcsiszolóhoz Ø 125 mm-es excentercsiszolóval, JETSTREAM, magasság 15 mm, átmérő 120 mm, lyukkörátmérő 90 mm	4.100 5.207	492271
 IP-STF D150/MJ2-5/2 150 mm átmérőjű excentercsiszolóhoz, MULTI-JETSTREAM 2, optimális vastagság karosszéria és hasonló formájú alkatrészek csiszolásánál, a csomag tartalma 2 Darab, átmérő 145 mm, magasság 5 mm	8.800 11.176	203348
 IP-STF D150/MJ2-15/1 150 mm átmérőjű excentercsiszolóhoz, MULTI-JETSTREAM 2, optimális vastagság az erősen ívelt alkatrészekon végzett csiszolási munkákhoz, átmérő 145 mm, magasság 15 mm	5.600 7.112	203351
 Csiszolóanyag a 130. oldaltól		
Systainer³		
 SYS-STF-D77/D90/93V betéttel a Ø 77 mm, Ø 90 mm és V93 csiszolóanyagok részére, rekeszek száma 8, SYSTAINER méret SYS3 M 112, méret (h x sz x m) 396 x 296 x 112 mm	22.300 28.321	576784
 SYS-STF-80x133/D125/Delta betéttel 80 x 133 mm, Ø 125 mm és Delta csiszolóanyagokhoz, rekeszek száma 5, SYSTAINER méret SYS3 M 112, méret (h x sz x m) 396 x 296 x 112 mm	22.600 28.702	576781
 SYS-STF D150 betéttel Ø 150 mm-es csiszolóanyagok részére, rekeszek száma 10, SYSTAINER méret SYS3 M 237, méret (h x sz x m) 396 x 296 x 237 mm	26.400 33.528	576785
Protektor		
 FESTOOL 90FX RO 90 DX-hez, a csiszolótálp és a munkadarab védelméhez a minimális peremtávolságnál	4.400 5.588	496801
 FESTOOL 125FX RO 125 FEQ-hoz, a csiszolótányér és a munkadarab védelméhez minimális peremtávolságnál	4.400 5.588	493912
 FESTOOL 150FX RO 150 FEQ-hoz, a csiszolótányér és a munkadarab védelméhez minimális peremtávolságnál	5.400 6.858	493913

Tartozékok	Ár, (Ft)*	Cikkszám
Polírozótányér		
 PT-STF-D90 FX-R090 RO 90 DX-hez, FastFix, a 80 mm-es átmérőjű polírozó tartozékok befogásához, bútorszélek polírozása, kis felületek polírozása, átmérő 75 mm	12.800 16.256	495625
 PT-STF-D125 FX-R0125 RO 125 FEQ-hoz, FastFix, a polírozó tartozékok rögzítésére, átmérő 115 mm, magasság 10 mm	9.200 11.684	492128
 PT-STF-D150 FX RO 150 FEQ-hoz, FastFix, a polírozó tartozékok rögzítésére, átmérő 135 mm, magasság 10 mm	12.700 16.129	496151
 PT-STF-D150 M8 RO 150-hez, a polírozó tartozékok rögzítésére, átmérő 135 mm, magasság 10 mm	9.400 11.938	496152
 Kiegészítő fogantyú ZG-RAS/RO Rotex-hez, RAS-hoz	3.200 4.064	487865
 Kézi fogantyú BG-RO 150 RO 150 FEQ-hoz	8.400 10.668	495188

A megfelelő csiszolóanyag. Minden alkalmazáshoz.

Az összes csiszolóanyag jó áttekintését pedig a Festool Sustainere garantálja. Az adott csiszolóanyag-átmérőhöz méretezett betétekkel.

A Sustainereket és további intelligens tartozékokat lásd: 98. oldal



* A gyártó által ajánlott, kötelezettség nélküli irányárak. Az árak szakkereskedőnként eltérőek lehetnek. **Áfa nélkül.** | Áfával együtt.

Kompakt egykezes csiszolók – akkuval is. Az excentercsiszolók.

Az alacsony tömegnek és a kompakt kialakításnak köszönhetően az excentercsiszolók tartós, fáradtságmentes csiszolást tesznek lehetővé a fej fölött vagy függőleges felületeken végzett munkák során is. Legyen szó akkus vagy hálózati üzembről – mindkét készülékváltozat erőteljes és magas anyagleválasztást tesz lehetővé. A felhelyezhető protektornak és a hosszú élettartamú porzsáknak köszönhetően pedig gyorsan és kényelmesen érhet célhoz.



Excentercsiszoló
ETS 125 R

A rendkívül könnyű kábelváltozat.

Akkus excentercsiszoló **ETSC 125**

Akkus változat a határtalan mobilitásért.
Az alternatív hálózati adapternek köszönhetően
korlátlan üzemidővel.



Szénkefe nélküli
EC-TEC motor

Különösen erős lemunkálás
250 wattos teljesítményével a teljesítményosztály éllovasa, és gyors előrehaladást biztosít.



Megszakításmentes munkavégzés
A 3,1 Ah-s kapacitású Bluetooth® akkumulátoregységeknek köszönhetően, amelyek üzemideje hosszabb, mint a töltési ideje.



Erős és kitartó
A 18 V-os Bluetooth® Ergo akkumulátoregység a szénkefe nélküli EC-TEC motorral együtt a vezetékes készülékeknek megfelelő teljesítményű csiszolást és teljesítményt biztosít.

Egyedülálló: akkuval vagy vezetékkel

Minden olyan alkalmazáshoz, amely még hosszabb üzemidőt igényel, a 18 V-os Bluetooth® Ergo akkumulátoregység a plug it-hálózati adapterre cserélhető (készletben és tartozékként is kapható). Így a plug it-kábellel korlátlan üzemidejű vezetékes készülék jön létre, ideális megoldás egy Festool elszívómobillal történő használathoz.



Élek csiszolása egyszerűen. ES-ETS 125 és ES-ETSC 125 élcsiszolókkal.

Minden él más és más. Egyszer fűrészelt vagy mart, máskor nyers vagy lakkozott. És mindegyiket tökéletesre akarja csiszolni. A Festool innovatív megoldásával gyorsan és egyszerűen sikerül: az első alkalmazástól kezdve.

További tudnivalók a következő oldalon: 108



Tökéletesen fekszik a kézben.

Excentercsiszolók EC-TEC motorral.

A fej feletti könnyed munkavégzéshez, az élek jól gördülékeny megmunkálásához és a kényelmes munkavégzéshez minden helyzetben. Az új ETS EC kompakt kategóriája kiemelkedő ergonómiájával különböző, de minden helyzetben optimális fogási lehetőségeket kínál. A szénkefe nélküli EC-TEC motor és a magas minőségű alkatrészek hosszú élettartamot garantálnak.

Excentercsiszoló

ETS EC 150/3

ETS EC 150/5

150 mm átmérővel és 2 különböző csiszolófejjel:
ETS EC 150/3 3 mm-es csiszolófejjel a finomcsiszolásért,
valamint ETS EC 150/5 5 mm-es csiszolófejjel a köztes
csiszolásért.



Excentercsiszoló

ETS EC 125/3

125 mm átmérő és 3 mm csiszolófejjel
a finomcsiszoláshoz.



Szénkefe nélküli
EC-TEC motor



Az érzet és az érzékelés közötti különbség

Az új „Vibration Control System” révén a motor „gondolkodni” kezd: aktív fordulatszám-szabályzással, mely túl nagy vibráció esetén a futásteljesítményt automatikusan csökkenti. Az eredmény: nyugodtabb futás, s az érezhetően kevesebb vibráció miatt jóval kellemesebb érzet csiszolás közben.

Biztonság és jó eredmény együtt

Nem csupán a munkadarabot, a kezelőt is védi. A keményfémből készült robusztus tányérfék meggátolja a csiszolótányér tartósan ellenőrizetlen felpörgését üresjáratban, valamint lehetővé teszi a szerszám horonymentes felhelyezését és gyors levételét.



A be- és kikapcsolást a kezelőre bízuk – és nem a véletlenre

Az ideális elhelyezkedésű kapcsológomb meggátolja a készülék véletlen be- vagy kikapcsolását.

Kiemelkedő csiszolási eredmény karcolások nélkül

Új fejlesztés a felületek optimális védelme és a jelentősen javított kezelés érdekében. A 100% nejlonból készült védőköpeny körbeveszi az elszívőtömlőt, így biztosít kíméletes csúszást a felületeken és az éleken. Egyben védi is a benne található plug it kábelt a károsodástól.

**MULTI-JETSTREAM 2.
Csiszolás beépített porszállítással.**

A MULTI-JETSTREAM 2 eljárás a beszívott és az elszívott levegő optimális összjátéka révén optimális porszívást biztosít egészen a szélekig. A létrejövő légáram által a csiszolás közben keletkező por a legközelebbi elszívócsatornába kerül. Az eredmény: majdnem 100%-os elszívás a tartósan magas anyagleválasztásért, a legmagasabb felületminőségért, és az egészséges munkavégzésért.

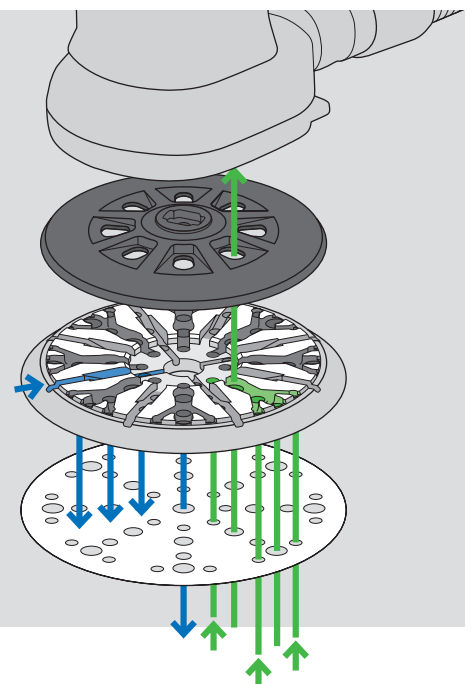

Gyors tempóban a finishez. Az erőteljes excentercsiszolók.

Különlegesen nyugodt futás, tökéletes ergonómia, fokozatmentes fordulatszám-beállítás, biztonságos tányérfék: ez a két excenteres csiszoló közös előnye – a nagyobb kényelemért a hosszan tartó munkánál.



Excentercsiszoló

ETS 150/3

ETS 150/5

150 mm átmérővel és 2 különböző csiszolólékkel:
ETS EC 150/3 3 mm-es csiszolólékkel a finomcsiszolásért,
valamint ETS EC 150/5 5 mm-es csiszolólékkel a köztes
csiszolásért.

Szolgáltatásunk. Az Ön sikere.

Közvetlen, praktikus és átfogó szolgáltatás az Ön és gépe számára.
A kiváló gépek mellett kiemelkedő minőségű szolgáltatásokat is kínálunk.
A gép teljes élettartamára.

További tudnivalók a következő oldalon: 8





Műszaki adatok	ETS 125 R	ETSC 125	ETS EC 125/3
Teljesítményfelvétel (W)	250	-	400
Akkumulátorfeszültség (V)	-	18	-
Akkukapacitás (Ah)	-	3,1	-
Fordulatszám excenteres mozgásnál (min ⁻¹)	6.000 – 12.000	6.000 – 10.000	6.000 – 10.000
Csiszolólöklet (mm)	2	2	3
Cserélhető csiszolótányér Ø (mm)	125	125	125
Csatlakozás porelszívás részére Ø (mm)	27	27	27
Súly (kg)	1,2	-	1,2
Súly akkumulátorral (kg)	-	1,4	-

Síma felületek

Előcsiszolás	○	○	○
Finomcsiszolás	●	●	●
Legfinomabb csiszolás	●	●	●

Ívelt felületek

Előcsiszolás	○	○	○
Finomcsiszolás	●	●	●
Legfinomabb csiszolás	●	●	●



Műszaki adatok	ETS EC 150/3	ETS EC 150/5	ETS 150/3	ETS 150/5
Teljesítményfelvétel (W)	400	400	310	310
Fordulatszám excenteres mozgásnál (min ⁻¹)	6.000 – 10.000	6.000 – 10.000	4.000 – 10.000	4.000 – 10.000
Csiszolólöklet (mm)	3	5	3	5
Cserélhető csiszolótányér Ø (mm)	150	150	150	150
Csatlakozás porelszívás részére Ø (mm)	27	27	27	27
Súly (kg)	1,2	1,2	1,8	1,8











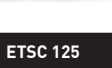

Síma felületek

Előcsiszolás	○	●	○	●
Finomcsiszolás	●	●	●	●
Legfinomabb csiszolás	●	○	●	○

Ívelt felületek

Előcsiszolás	○	●	○	●
Finomcsiszolás	●	●	●	●
Legfinomabb csiszolás	●	○	●	○

- kiválóan megfelel
- megfelel

Szállítási terjedelem	Ár, (Ft)*	Cikkszám
ETS 125 R	Az összes változat: felszerelve a következőkkel: StickFix csiszolótányér Ø 125 mm (puha-HT), Festool PROTECTOR, Hosszú élettartamú porzsák	
 ETS 125 REQ	113.600 144.272	201213
 ETS 125 REQ-Plus SYS3 M 187 Systainer	126.200 160.274	576069
ETSC 125	Az összes változat: felszerelve a következőkkel: StickFix csiszolótányér Ø 125 mm (puha-HT), Festool PROTECTOR, Hosszú élettartamú porzsák	
 ETSC 125-Basic akku nélkül, töltőkészülék nélkül, SYS3 M 187 Systainer	109.200 138.684	576370
 ETSC 125 3,1 I-Plus 2 x BP 18 Li 3,1 ERGO-I akkumulátoregység, TCL 6 gyorstöltő készülék, SYS3 M 187 Systainer	185.000 234.950	576376
 ETSC 125 Li 3,1 I-Set 2 x BP 18 Li 3,1 ERGO-I akkumulátoregység, TCL 6 gyorstöltő készülék, hálózati töltőadapter, ACA 18 V ERGO (csatlakoztatható hálózati kábellel), Systainer SYS-COMBI 2	233.900 297.053	575712
ETS EC 125		
 ETS EC 125/3 EQ-Plus StickFix csiszolótányér Ø 125 mm (puha-HT), csavarhúzó SW 5, SYS3 M 187 Systainer	207.200 263.144	576341
ETS EC 150	Az összes változat: felszerelve a következőkkel: csavarhúzó SW 5	
 ETS EC 150/3 EQ M8 csiszolótányér, Ø 150 mm MULTI-JETSTREAM 2 (szuper puha SW)	194.700 247.269	575032
 ETS EC 150/3 EQ-Plus M8 csiszolótányér, Ø 150 mm MULTI-JETSTREAM 2 (szuper puha SW), SYS3 M 187 Systainer	207.200 263.144	576320
 ETS EC 150/5 EQ M8 csiszolótányér, Ø 150 mm MULTI-JETSTREAM 2 (puha W)	194.700 247.269	575043
 ETS EC 150/5 EQ-Plus M8 csiszolótányér, Ø 150 mm MULTI-JETSTREAM 2 (puha W), SYS3 M 187 Systainer	207.200 263.144	576329
ETS 150	Az összes változat: felszerelve a következőkkel: szűrőkazetta, csavarhúzó SW 5	
 ETS 150/3 EQ M8 csiszolótányér, Ø 150 mm MULTI-JETSTREAM 2 (szuper puha SW)	132.500 168.275	575023
 ETS 150/3 EQ-Plus M8 csiszolótányér, Ø 150 mm MULTI-JETSTREAM 2 (szuper puha SW), SYS3 M 187 Systainer	146.900 186.563	576072
 ETS 150/5 EQ M8 csiszolótányér, Ø 150 mm MULTI-JETSTREAM 2 (puha W)	132.500 168.275	575057
 ETS 150/5 EQ-Plus M8 csiszolótányér, Ø 150 mm MULTI-JETSTREAM 2 (puha W), SYS3 M 187 Systainer	146.900 186.563	576080

Tisztán és pormentesen. Porzsákkal vagy elszívással.

Mindegy, hogy az újrafelhasználható Longlife-porzákkal vagy a Festool elszívómobilal dolgozik: rendszerünkkel a port közvetlenül ott szívhatja el, ahol az keletkezik. A Bluetooth® akku egységekkel a mobil elszívót közvetlenül az akkus csiszolóval vezérelheti.

További tudnivalók az elszívómobilokról: lásd 148. oldal



Tartozékok	Ár, (Ft)*	Cikkszám
Csiszolótányér		
 ST-STF 125/8-M4-J W-HT ES 125, ETS 125, ETSC 125 típusúhoz, puha kivitel, hőálló tépőzár, univerzális használatra sík és ívelt felületekhez, JETSTREAM, menetes csatlakozás M4, lyukkörátmérő 90 mm	19.100 24.257	492280
 ST-STF 125/8-M4-J SW ES 125, ETS 125, ETSC 125 típusúhoz, szuperpuha kivitel, elasztikus struktúra, erős lekerekítésekhez és ívekhez, JETSTREAM, menetes csatlakozás M4, lyukkörátmérő 90 mm	19.100 24.257	492282
 ST-STF 125/8-M8-J H ETS EC 125, LEX 125 számára, kemény kivitel, hőálló tépőzár, nagy élettartósság, sík felületekhez és keskeny élekhez, JETSTREAM, menetes csatlakozás M8	19.600 24.892	492284
 ST-STF 125/8-M8-J W-HT ETS EC 125, LEX 125 számára, puha kivitel, hőálló tépőzár, univerzális használatra sík és ívelt felületekhez, JETSTREAM, menetes csatlakozás M8	19.600 24.892	492286
 ST-STF 125/8-M8-J SW ETS EC 125, LEX 125 számára, szuperpuha kivitel, elasztikus struktúra, erős lekerekítésekhez és ívekhez, JETSTREAM, menetes csatlakozás M8	19.600 24.892	492288
 ST-STF D150/MJ2-M8-H-HT ETS 150, ETS EC 150, LEX 150 és WTS 150/7 számára, kemény kivitel, hőálló tépőzár, nagy élettartósság, sík felületekhez és keskeny élekhez, MULTI-JETSTREAM 2, átmérő 150 mm, menetes csatlakozás M8	20.200 25.654	202460
 ST-STF D150/MJ2-M8-W-HT ETS 150, ETS EC 150, LEX 150 és WTS 150/7 számára, puha kivitel, hőálló tépőzár, univerzális használatra sík és ívelt felületekhez, MULTI-JETSTREAM 2, átmérő 150 mm, menetes csatlakozás M8	20.200 25.654	202458
 ST-STF D150/MJ2-M8-SW ETS 150, ETS EC 150, LEX 150 és WTS 150/7 számára, szuperpuha kivitel, elasztikus struktúra, erős lekerekítésekhez és ívekhez, MULTI-JETSTREAM 2, átmérő 150 mm, menetes csatlakozás M8	20.200 25.654	202459
Interface-Pad Az összes változat: felszerelve a következőkkel: tömpítőelem a csiszolótalp és a csiszolóanyag között		
 IP-STF-D120/8-J csiszolási munkához merevített darabokon és finomcsiszolóshoz Ø 125 mm-es excentercsiszolóval, JETSTREAM, magasság 15 mm, átmérő 120 mm, lyukkörátmérő 90 mm	4.100 5.207	492271
 IP-STF D150/MJ2-5/2 150 mm átmérőjű excentercsiszolóhoz, MULTI-JETSTREAM 2, optimális vastagság karosszéria és hasonló formájú alkatrészek csiszolásánál, a csomag tartalma 2 Darab, átmérő 145 mm, magasság 5 mm	8.800 11.176	203348
 IP-STF D150/MJ2-15/1 150 mm átmérőjű excentercsiszolóhoz, MULTI-JETSTREAM 2, optimális vastagság az erősen ívelt alkatrészekon végzett csiszolási munkákhoz, átmérő 145 mm, magasság 15 mm	5.600 7.112	203351
 Csiszolóanyag a 131. oldaltól		
Systainer³		
 SYS-STF-80x133/D125/Delta betéttel 80 x 133 mm, Ø 125 mm és Delta csiszolóanyagokhoz, rekeszek száma 5, SYSTAINER méret SYS3 M 112, méret (h x sz x m) 396 x 296 x 112 mm	22.600 28.702	576781
 SYS-STF D150 betéttel Ø 150 mm-es csiszolóanyagok részére, rekeszek száma 10, SYSTAINER méret SYS3 M 237, méret (h x sz x m) 396 x 296 x 237 mm	26.400 33.528	576785
 Protektor PR ETS-R 125 ETS 125 REQ, ETSC 125 számára, ablaktáblák, -keretek és -betétek kímélő hosszanti csiszolásához, a csiszolótányér és a munkadarab védelméhez minimális peremtávolságnál	4.200 5.334	201690
 Hosszú élettartamú porzsák SB-Longlife RTS/DTS/ETS RTS 400, RTSC 400, DTS 400, DTSC 400, ETS 125, ETSC 125 számára, a por befogadására és az elszívott szenny porszegény eltávolítására, többször kiüríthető és kopásálló a nagy szilárdságú, hosszú élettartamú poliszter filcnek köszönhetően	11.400 14.478	201693
 Akku- és töltőtechnológia a 28. oldaltól		
Porzsák Az összes változat: felszerelve a következőkkel: RS 300, RS 3, RS 200, RS 2, ES 150, ETS 150, ET 2 szerszámokhoz, a szűrőkazettába helyezendő, papírszűrő turbóelszívásra		
 TF II-RS/ES/ET/25 a csomag tartalma 25 Darab	13.300 16.891	487871
 TF II-RS/ES/ET/5 a csomag tartalma 5 Darab	3.300 4.191	487779
 Turbószűrő készlet TFS-ES 150 ES 150-hez, ETS 150-hez, a munkadarabra való szabad rálátásért és az egészséges munkaterületért, nem megfelelő ETS EC 125/150-hez, papírszűrő turbóelszíváshoz, kerettel, szűrőkazetta, turbószűrő	10.000 12.700	489631

* A gyártó által ajánlott, kötelezettség nélküli irányárak. Az árak szakkereskedőnként eltérőek lehetnek. Áfa nélkül. | Áfával együtt.

Minden élen Egyszerű csiszolás. Élcsiszoló.

Hány órát szenvedett már a csiszolótönkkel? Hány élet csiszolt már át? Minden él más és más. Egyszer fűrészelt vagy mart, máskor nyers vagy lakkozott. És mindegyiket tökéletesre akarja csiszolni. A Festool innovatív megoldásával gyorsan és egyszerűen sikerül: az első alkalmazástól kezdve.



Akkus élcsiszoló ES-ETSC 125

Teljes akkus mobilitás tömlő és kábel nélkül – különösen előnyös nagy munkadarabok esetén.

Élcsiszolók ES-ETS 125

Egy élcsiszoló minden élhez: mindegy, hogy fűrészelt, mart, nyers vagy lakkozott.

Akkuk: **28**

Műszaki adatok	ES-ETSC 125	ES-ETS 125
Teljesítményfelvétel (W)	–	250
Akkumulátorfeszültség (V)	18	–
Akkukapacitás (Ah)	3,1	–
Fordulatszám excenteres mozgásnál (min ⁻¹)	6.000 – 10.000	6.000 – 12.000
Csiszolólöklet (mm)	2	2
Cserélhető csiszolótányér Ø (mm)	125	125
Csatlakozás poreszívás részére Ø (mm)	27	27
Szögbeállítás (°)	43 – 92	43 – 92
Élmagasság (mm)	5 – 60	5 – 60
Súly (kg)	–	2
Súly akkumulátorral (kg)	2,2	–



Beállítható csiszolási mód

Hard módban (beállítás az előcsiszoláshoz) az él csiszolása a beállított szögnek megfelelően történik. Soft módban (beállítás köztes csiszoláshoz) az élcsiszoló pontosan illeszkedik a csiszolandó felülethez, így a lakk vagy a töltőanyag nem kerül átcsiszolásra.









Munkadarab védelme

A csúszólap csúsztetűje a felülettől függően egyszerűen és gyorsan kicserélhető. Velúrral bevonva az érzékeny, műanyag és más felületekhez.



A szög beállítása

A szerszám nélküli szögállítással tetszés szerinti szög állítható be és rögzíthető. A pontosságot manuális szögbeállítás esetén a beépített szögmérő biztosítja.

Szállítási terjedelem	Ár, (Ft)*	Cikkszám
ES-ETSC 125		
 ES-ETSC 125 3,1 I-Plus AH-ES-ETS/ETSC ráhelyezési segédlet, 2 x BP 18 Li 3,1 ERGO-I akkumulátoregység, TCL 6 gyorstöltő készülék, StickFix csiszolótányér Ø 125 mm (puha-HT), Hosszú élettartamú porzsák, imbuszkulcs SW 5, SYS3 M 337 Systerainer	210.600 267.462	576684
ES-ETS 125		
 ES-ETS 125 REQ-Plus AH-ES-ETS/ETSC ráhelyezési segédlet, StickFix csiszolótányér Ø 125 mm (puha-HT), Hosszú élettartamú porzsák, 4m plug-it kábel, imbuszkulcs SW 5, SYS3 M 337 Systerainer	152.100 193.167	576678
Tartozékok	Ár, (Ft)*	Cikkszám
 Pozicionáló AH-ES-ETS/ETSC ETS 125 REQ, ETSC 125, ES-ETS 125 és ES-ETSC 125 típusúhoz, töltőanyaggal javított, lakkozott és tömörfa élek szöghű, lebillenés ellen biztosított csiszolásához, LAS-H-ES futófelület, LAS-W-ES futófelület, imbuszkulcs SW 5, szögbeállítás 43 – 92°, élmagasság 5 – 60 mm	48.000 60.960	205316
Futófelület Az összes változat: felszerelve a következőkkel: AH-ES-ETS/ETSC, ES-ETSC és ES-ETS típusúhoz		
 LAS-H-ES műanyag csúszólap fához vagy fához hasonló anyagokhoz	4.900 6.223	205491
 LAS-W-ES csúszólap tépőzáras betéttel egy velúr csúsztetű felhelyezéséhez a sima vagy érzékeny munkadarabok csiszolásához, GB-LAS-STF-ES csúsztetű	7.400 9.398	205492
 Csúsztetű GB-LAS-STF-ES/5 AH-ES-ETS/ETSC, LAS-W-ES, ES-ETSC és ES-ETS típusúhoz, velúr csúsztetűt a gyors és egyszerű cseréhez, különböző alkalmazási célokra, pl. olajozott és lakkozott felületekhez külön csúsztetűt használjon	8.200 10.414	205493
 Hálózati töltőadapter ACA 220-240/18V Ergo RTSC 400, DTSC 400, ETSC 125 akkus csiszolóhoz, nem minden Festool akkus kéziszerszámmal kompatibilis. Az RTSC 400, DTSC 400, ETSC 125 akkus csiszolók elektromos tartós üzeméhez, ergonomikus, könnyű kialakítás, 4m plug-it kábel, bemeneti feszültség 220 – 240 V, feszültség 18 – 20 V, névleges teljesítmény 150 W, súly 0,3 kg	44.000 55.880	202501
 Csiszolóanyag a 131. oldaltól		

* A gyártó által ajánlott, kötelezettség nélküli irányárak. Az árak szakkereskedőnként eltérőek lehetnek. **Áfa nélkül.** | Áfával együtt.

A kompakt egykezes vibrációs csiszolók – akkuval is. Ergonomikus vibrációs csiszolóink.

Ideális a szegélyhez közeli keskeny és egyenes felületek csiszolásához. A kompakt kialakítás, a csekély tömeg és a tökéletes ergonómia révén a vibrációs csiszolók ideális megoldást jelentenek a fej fölött végzett tartós és fáradásmentes csiszoláshoz.

Vibrációs csiszolók RTS 400

Kompakt hálózatról üzemeltetett vibrációs csiszoló a tartós használatért.



Műszaki adatok	RTS 400	RTSC 400
Teljesítményfelvétel (W)	250	-
Akkumulátorfeszültség (V)	-	18
Akkukapacitás (Ah)	-	3,1
Üresjárat fordulatszám (min ⁻¹)	6.000 – 12.000	6.000 – 10.000
Munkalöketek (min ⁻¹)	12.000 – 24.000	12.000 – 20.000
Csiszolófejt (mm)	2	2
Cserélhető csiszolótalp (mm)	80 x 130	80 x 130
Csatlakozás porszívás részére Ø (mm)	27	27
Súly (kg)	1,2	-
Súly akkumulátorral (kg)	-	1,4

Vibrációs csiszoló RTSC 400

Kompakt akkus vibrációs csiszoló hasonló teljesítménnyel, mint a vezetékes készülékek. Plug-it hálózati adapterrel hálózatról is üzemeltethető.



Szénkefe nélküli
EC-TEC motor

Akkuk: **28**

**Egyedülálló: akkuval vagy vezetékkel**

Minden olyan alkalmazáshoz, amely még hosszabb üzemidőt igényel, a 18 V-os Bluetooth® Ergo akkumulátoregység a plug it-hálózati adapterre cserélhető (készletben és tartozékként is kapható). Így a plug it-kábellel korlátlan üzemidejű vezeték nélküli készülék jön létre, ideális megoldás egy Festool elszívómobilal történő használathoz.

**Megszakításmentes munkavégzés**

A 3,1 Ah-s kapacitású Bluetooth® akkumulátoregységeknek köszönhetően, amelyek üzemideje hosszabb, mint a töltési ideje.

Szállítási terjedelem		Ár, (Ft)*	Cikkszám
RTS 400 R	Az összes változat: felszerelve a következőkkel: StickFix csiszolótalp 80 x 130 mm, Festool PROTECTOR, Hosszú élettartamú porzsák		
	RTS 400 REQ	113.600 144.272	201224
	RTS 400 REQ-Plus SYS3 M 187 Systainer	126.200 160.274	576057
RTSC 400	Az összes változat: felszerelve a következőkkel: StickFix csiszolótalp 80 x 130 mm, Festool PROTECTOR, Hosszú élettartamú porzsák		
	RTSC 400-Basic akku nélkül, töltőkészülék nélkül, SYS3 M 187 Systainer	109.200 138.684	576347
	RTSC 400 3,1 I-Plus 2 x BP 18 Li 3,1 ERGO-I akkumulátoregység, TCL 6 gyorstöltő készülék, SYS3 M 187 Systainer	185.000 234.950	576353
	RTSC 400 Li 3,1 I-Set 2 x BP 18 Li 3,1 ERGO-I akkumulátoregység, TCL 6 gyorstöltő készülék, hálózati töltőadapter, ACA 18 V ERGO (csatlakoztatható hálózati kábellel), Systainer SYS-COMBI 2	233.900 297.053	575724
Tartozékok		Ár, (Ft)*	Cikkszám
	Csiszolótalp SSH-STF-80x130/12 RTS 400, RS 400, RTSC 400 típusúhoz, StickFix tépőzár a gyors csiszolóanyag cseréhez, lyuggatott, 12 elszívólyukkal, méretek 80 x 130 mm	10.000 12.700	489252
	Interface-Pad IP-STF-80x133/12-STF LS130/2 tompítóelem a csiszolótalp és a csiszolóanyag között, magasság 5 mm, a csomag tartalma 2 Darab, méretek 80 x 133 mm	5.200 6.604	490160
	Csiszolóanyag a 135. oldaltól		
	Systainer® SYS-STF-80x133/D125/Delta betéttel 80 x 133 mm, Ø 125 mm és Delta csiszolóanyagokhoz, rekeszek száma 5, SYSTAINER méret SYS3 M 112, méret (h x sz x m) 396 x 296 x 112 mm	22.600 28.702	576781
	Protektor PR RTS-R 80x133 RTS 400 REQ, RTSC 400 típusúhoz, ablaktáblák, -keretek és -betétek kímélő hosszanti csiszolásához, a csiszolótalp és a munkadarab védelméhez a minimális peremtávolságnál	4.200 5.334	201691
	Hosszú élettartamú porzsák SB-Longlife RTS/DTS/ETS RTS 400, RTSC 400, DTS 400, DTSC 400, ETS 125, ETSC 125 számára, a por befogadására és az elszívott szenny porszegény eltávolítására, többször kiüríthető és kopásálló a nagy szilárdságú, hosszú élettartamú poliészter filcnek köszönhetően	11.400 14.478	201693
	Akku- és töltőtechnológia a 28. oldaltól		
	Hálózati töltőadapter ACA 220-240/18V Ergo RTSC 400, DTSC 400, ETSC 125 akkus csiszolókhöz, nem minden Festool akkus kéziszerszámmal kompatibilis. Az RTSC 400, DTSC 400, ETSC 125 akkus csiszolók elektromos tartós üzeméhez, ergonomikus, könnyű kialakítás, 4m plug-it kábel, bemeneti feszültség 220 – 240 V, feszültség 18 – 20 V, névleges teljesítmény 150 W, súly 0,3 kg	44.000 55.880	202501
	Porzsák Az összes változat: felszerelve a következőkkel: RS 300, RS 3, RS 200, RS 2, ES 150, ETS 150, ET 2 szerszámokhoz, a szűrőkazettába helyezendő, papírszűrő turbóelszívásra		
	TF II-RS/ES/ET/25 a csomag tartalma 25 Darab	13.300 16.891	487871
	TF II-RS/ES/ET/5 a csomag tartalma 5 Darab	3.300 4.191	487779
	Turbószűrő készlet TFS II-ET/RS RS 3-hoz, RS 2-höz, ET2-höz, a munkadarabra való szabad rálátásért és az egészséges munkaterületért, papírszűrő turbóelszíváshoz, kerettel, szűrőkazetta, 5 x turbószűrő	10.000 12.700	487780

* A gyártó által ajánlott, kötelezettség nélküli irányárak. Az árak szakkereskedőnként eltérőek lehetnek. **Áfa nélkül.** | Áfával együtt.

A kompakt sarokcsiszolók – akkuval is. A deltacsiszolók.

Csiszolás a sarkok- és élek mentén – a vasalótalp alakú futófelülettel rendelkező deltacsiszolók biztonságosan vezethetők a keskeny élek mentén és a sarkokban. A kompakt kialakítás, a csekély tömeg és a tökéletes ergonómia révén ideális megoldást jelentenek a fej fölött végzett kitartó és fáradtságmentes csiszolás során.

Deltacsiszoló DTS 400

Kompakt hálózatról üzemeltetett deltacsiszoló a tartós használatért.



Szénkefe nélküli
EC-TEC motor



Akkus deltacsiszoló DTSC 400

Kompakt akkus deltacsiszoló hasonló teljesítménnyel, mint a vezetékes változatok. Plug-it hálózati adapterrel hálózati csiszolóként is alkalmazható.

Műszaki adatok	DTS 400	DTSC 400
Teljesítményfelvétel (W)	250	-
Akkumulátorfeszültség (V)	-	18
Akkukapacitás (Ah)	-	3,1
Üresjárati fordulatszám (min ⁻¹)	6.000 – 12.000	6.000 – 10.000
Csiszolólóket (mm)	2	2
Cserélhető csiszolótalp (mm)	100 x 150	100 x 150
Csatlakozás poredszívás részére Ø (mm)	27	27
Súly (kg)	1,2	-
Súly akkumulátorral (kg)	-	1,4

Akkuk: **28**

Egyedülálló: akkuval vagy vezetékkel

Minden olyan alkalmazáshoz, amely még hosszabb üzemidőt igényel, a 18 V-os Bluetooth® Ergo akkumulátoregység a plug it-hálózati adapterre cserélhető (készletben és tartozékként is kapható). Így a plug it-kábellel korlátlan üzemidejű vezeték nélküli készülék jön létre, ideális megoldás egy Festool elszívómobillal történő használathoz.

**Kevesebb utómunka**

PROTECTOR az ablaktáblák, -keretek és -betétek kímélő hosszanti csiszolásához.

Szállítási terjedelem		Ár, (Ft)*	Cikkszám
DTS 400 R	Az összes változat: felszerelve a következőkkel: StickFix csiszolótálp 100 x 150 mm, Festool PROTECTOR, Hosszú élettartamú porzsák		
	DTS 400 REQ	113.600 144.272	201231
	DTS 400 REQ-Plus SYS3 M 187 Systainer	126.200 160.274	576064
DTSC 400	Az összes változat: felszerelve a következőkkel: StickFix csiszolótálp 100 x 150 mm, Festool PROTECTOR, Hosszú élettartamú porzsák		
	DTSC 400-Basic akku nélkül, töltőkészülék nélkül, SYS3 M 187 Systainer	109.200 138.684	576359
	DTSC 400 3,1 I-Plus 2 x BP 18 Li 3,1 ERGO-I akkumulátoregység, TCL 6 gyorstöltő készülék, SYS3 M 187 Systainer	185.000 234.950	576365
	DTSC 400 Li 3,1 I-Set 2 x BP 18 Li 3,1 ERGO-I akkumulátoregység, TCL 6 gyorstöltő készülék, hálózati töltőadapter, ACA 18 V ERGO (csatlakoztatható hálózati kábellel), Systainer SYS-COMBI 2	233.900 297.053	575703
Tartozékok		Ár, (Ft)*	Cikkszám
	Csiszolótálp SSH-STF-Delta100x150/7 DTS 400, DTSC 400, DS 400 típusúhoz, csiszoláshoz a sarkokban is, méretek 100 x 150 mm	11.300 14.351	493723
	Csiszolóanyag a 136. oldaltól		
	Systainer® SYS-STF-80x133/D125/Delta betéttel 80 x 133 mm, Ø 125 mm és Delta csiszolóanyagokhoz, rekeszek száma 5, SYSTAINER méret SYS3 M 112, méret (h x sz x m) 396 x 296 x 112 mm	22.600 28.702	576781
	Protector PR DTS-R 100x150 DTS 400 REQ, DTSC 400 típusúhoz, ablaktáblák, -keretek és -betétek kímélő hosszanti csiszolásához, a csiszolótálp és a munkadarab védelméhez a minimális peremtávolságnál	4.200 5.334	201692
	Hosszú élettartamú porzsák SB-Longlife RTS/DTS/ETS RTS 400, RTSC 400, DTS 400, DTSC 400, ETS 125, ETS 125 számára, a por befogadására és az elszívott szenny porszegény eltávolítására, többször kiüríthető és kopásálló a nagy szilárdságú, hosszú élettartamú poliészter filcnek köszönhetően	11.400 14.478	201693
	Akku- és töltőtechnológia a 28. oldaltól		
	Hálózati töltőadapter ACA 220-240/18V Ergo RTSC 400, DTSC 400, ETS 125 akkus csiszolóokhoz, nem minden Festool akkus kéziszerszámmal kompatibilis. Az RTSC 400, DTSC 400, ETS 125 akkus csiszolók elektromos tartós üzeméhez, ergonomikus, könnyű kialakítás, 4m plug-it kábel, bemeneti feszültség 220 – 240 V, feszültség 18 – 20 V, névleges teljesítmény 150 W, súly 0,3 kg	44.000 55.880	202501

* A gyártó által ajánlott, kötelezettség nélküli irányárak. Az árak szakkereskedőnként eltérőek lehetnek. Áfa nélkül. | Áfával együtt.

Tartós precizitás. A szalagcsiszoló.

Fa csiszolása abszolút precízen, a fa erezetével párhuzamosan haladó csiszolómozgással: akár durva- akár finomcsiszolásról is legyen szó – a lineáris csiszoláshoz pontosan ezek a szalagcsiszolók a legmegfelelőbb gépek. A legjobb eredményért rekordidő alatt, barázdamentesen, ezáltal utómunka nélkül.

Szalagcsiszolók

BS 75

Univerzális megoldás kisebb felületekhez:
tökéletes gép például bútorfelületek csiszolásához.



Műszaki adatok	BS 75
Teljesítményfelvétel (W)	1.010
Szalagsebesség névleges terhelésnél (m/min)	200 – 380
Szalaghossz x szalagszélesség (mm)	533 x 75
Csiszolófelület (mm)	135 x 75
Csatlakozás porszívás részére Ø (mm)	27/36
Súly (kg)	4











Lágyan ráhelyezve

A csiszolókeretnek köszönhetően lágyan és biztonságosan ráhelyezhető a munkadarabra, a szalagcsiszoló nem akad meg és könnyen vezethető.

Telepített gépként is használható

A telepítő felszereléssel a mobil szalagcsiszolót egy szempillantás alatt telepített egységgé alakítjuk át. Így a kisebb munkadarabok is optimálisan megmunkálhatók.



Szállítási terjedelem		Ár, (Ft)*	Cikkszám
BS 75	Az összes változat: felszerelve a következőkkel: porzsák, elszívó adapter, csiszolószalag P 100, telepített berendezés, SYS Maxi		
	BS 75 E-Plus	171.000 217.170	575769
	BS 75 E-Set keret felületcsiszolóhoz	218.700 277.749	575771
Tartozékok		Ár, (Ft)*	Cikkszám
Csiszolóalátét Az összes változat: felszerelve a következőkkel: BS 75-höz			
	SU/GG-BS 75 szövetből/grafitból, a csomag tartalma 2 Darab	5.600 7.112	490823
	SU/KM-BS 75 parafából/fémből durva csiszológ munkákhoz	4.000 5.080	490824
	Csiszolókeret FSR-BS 75 BS 75-höz, gyors beépítés szerszám nélkül	65.000 82.550	204803
	Csiszolószalag a 137. oldaltól		
	Elszívó adapter AA-BS 75/105 BS 75-höz, BS 105-höz, az elszívótömlő csatlakoztatásához a szalagcsiszolóra	6.300 8.001	490818
	Porzsák AS-BS 75/105 BS 75-höz, BS 105-höz	12.300 15.621	490819
	Telepített egység SE-BS 75/105 BS 75-höz, BS 105-höz, a csomag tartalma 2 Darab	11.100 14.097	490820

* A gyártó által ajánlott, kötelezettség nélküli irányárak. Az árak szakkereskedőnként eltérőek lehetnek. **Áfa nélkül.** | Áfával együtt.

A tökéletes eredményekért a szárazépítésben. A hosszúszárú falcsiszolók.

A Festool hosszúszárú falcsiszolókkal minden gipszkartonozásra váró helyiség gyorsan előkészíthető. Egyszerű kezelésének köszönhetően a csiszolás egyszerű, Festool elszívókkal kombinálva pedig az egészséges munkavégzést is garantálja. A PLANEX LHS 2 225 emellett a LED-es lámpával és excenter mozgásával különösen kiváló felületi minőséget biztosít – az elszívásnak köszönhetően pedig fáradságmentesen dolgozhat.



Hosszúszárú falcsiszoló PLANEX LHS 2 225

A körbefutó LED-világítógyűrű már a csiszolás során felfedi a felület egyenetlenségeit – így megtakaríthatja az időigényes utómunkát.

Szénkefe nélküli
EC-TEC motor



Hosszúszárú falcsiszoló PLANEX easy LHS-E 225

Csomagolja ki és kezdheti is a munkát.
Különösen egyszerű kezelés, különösebb
összeszerelés és beállítás nélkül.

Szénkefe nélküli
EC-TEC motor





Könnyebb munkavégzés

A falaknál és a sarkokban való ergonomikus munkavégzést a szabályozható elszívás szolgálja. A PLANEX LHS 2 225 az erős és egyszerűen szabályozható elszívással tehermentesíti a karját és a hátát a falnál és a sarkokban.

Digitális bővítés

A csatlakozás a Festool Work alkalmazáshoz olyan kiegészítő funkciókat tesz lehetővé, mint például a LED-világítógyűrű egyedi vezérlése, valamint az oktatóanyagok a gépek kezeléséhez.



Nagyobb hatótávolság

A PLANEX LHS 2 225 ergonomikus T-fogantyúja még rövidebb – és egyben könnyebb – gép esetén is nagyobb hatótávolságot biztosít. A magasabb helyiségekhez a munkahossz az akár két hosszabbítóval változtatható módon hozzáigazítható.



Tökéletes felületi minőség

A PLANEX LHS 2 225 körbefutó LED-világítógyűrűje beépített sűrűlőfényként működik, és már a csiszolás során felfedi az egyenetlenségeket. Az excenteres csiszolómozgás kiváló felületi minőséget eredményez, költséges utómunka nélkül.

















A rendszer jelenti a különbséget A PLANEX elszívómobil.

Az erőteljes CTM 36 AC PLANEX elszívó pontosan a PLANEX hosszúszárú falcsiszoló hatalmas lemunkálási teljesítményéhez készült. Szerszámtartóval, törésmentes tömlővel, és az alapkitelhez járó ComfortClean tolózárral a szűrő még hatékonyabb tisztításáért. Az eredmény: tökéletes munkavégzés maximális sebesség mellett.

További tudnivalók a következő oldalon: 164

03 Csiszolás

			
Műszaki adatok		LHS 2 225	LHS-E 225
Teljesítményfelvétel (W)		400	400
Fordulatszám excenteres mozgásnál (min ⁻¹)		5.000 – 8.500	–
Üresjárat fordulatszám (min ⁻¹)		–	400 – 920
Csiszolólöklet (mm)		4	–
Cserélhető csiszolótányér Ø (mm)		220	215
Csiszolóanyag Ø (mm)		225	225
Hosszúság (m)		1,2/1,65	1,6
Csatlakozás porszivás részére Ø (mm)		36/27	36/27
Súly (kg)		–	4
Súly (hossz 1,20 m) (kg)		4	–
Súly (hossz 1,65 m) (kg)		4,7	–
Szállítási terjedelem		Ár, (Ft)*	Cikkszám
LHS 2 225	Az összes változat: felszerelve a következőkkel: VL-LHS 2 225 hosszabbító szár, SC-LHS 2 225 tömlőcsipesz, KV-215 tépőzáras rögzítő (5-ös csomag), 5 db-os készlet Granat P180, 4m plug-it kábel, Ø 220 mm csiszolótányér és Interface-Pad, SYS3 XXL 337 Systainer		
	LHS 2 225 EQI-Plus	446.300 566.801	575990
	LHS 2 225/CTL 36-Set CTL 36 E AC PLANEX elszívómobil	773.800 982.726	576696
	LHS 2 225/CTM 36-Set CTM 36 E AC PLANEX elszívómobil	842.200 1.069.594	576698
LHS-E 225	Az összes változat: felszerelve a következőkkel: StickFix csiszolótányér Ø 215 mm (szuper puha), LHS-E 225-BAG szállítószékben, KV-215 tépőzáras rögzítő (5-ös csomag)		
	LHS-E 225 EQ	291.600 370.332	571934
	LHS-E 225/CTL 36-Set CTL 36 E AC-LHS mobil elszívó	606.800 770.636	575447
	LHS-E 225/CTM 36-Set CTM 36 E AC-LHS elszívómobil	675.300 857.631	575455
Tartozékok minden PLANEX hosszúszerű falcsiszolóhoz		Ár, (Ft)*	Cikkszám
	Csiszolóanyag a 134. oldaltól		
	Systainer³ SYS-STF-D225 betéttel Ø 225 mm-es csiszolóanyag részére, rekeszek száma 5, SYSTAINER méret SYS3 M 337, méret (h x sz x m) 396 x 296 x 337 mm	28.000 35.560	576786
	Szerszámtartó WHR-CT LHS 2 a CT 36 PLANEX-hez, praktikus fogantyúval, pakolási lehetőséggel csiszolóanyagok, Interface-Pad és más kis alkatrészek számára, egyszerű rögzítés a Festool elszívókra T-LOC vagy SYS-Dock rendszerrel, minden PLANEX hosszúszerű falcsiszolóhoz illik	12.300 15.621	205274
	plug it-kábel H05 RN-F-4 PLANEX PLANEX LHS 2 225(I), PLANEX 225 EQ, PLANEX LHS-E 225 easy hosszúszerű falcsiszolóhoz, gumiszigetelésű kábel, meghosszabbított kábelhüvelye révén különösen megfelelő PLANEX LHS 225 modellel való használatra, például szárazépítési csiszolásoknál, hosszúság 4 m	8.600 10.922 2.150 / 1 m 2.731 / 1 m	203929
	Tépőzáras rögzítő KV-215/5 a vezetéknek az elszívótömlőhöz való rögzítéséhez, többszörösen újrahasznosítható és rugalmasan kialakítható, megfelelő 27 mm, 32 mm, valamint 36 mm átmérőjű elszívótömlőkhöz, a csomag tartalma 5 Darab, hosszúság 215 mm	3.000 3.810	205294
	Hordozókengyel TG-LHS 225 PLANEX LHS 2 225(I), PLANEX 225 EQ, PLANEX LHS-E 225 easy hosszúszerű falcsiszolóhoz, a mennyezet csiszolásának támogatása, kiegészítő fogantyú, SYS3 XXL 237 Systainer	102.100 129.667	576802
	Kiegészítő fogantyú ZG-LHS 225 PLANEX hosszúszerű falcsiszolóhoz és a hordozókengyelhez	19.100 24.257	496916

Tartozékok PLANEX LHS 2 225 típushoz		Ár, (Ft)*	Cikkszám
	Csiszolófej ST-D220/48-LHS 2 225 PLANEX LHS 2 225(I) típushoz, nem alkalmas PLANEX LHS 225 EQ típushoz (2020/09-ig), nem alkalmas PLANEX LHS-E 225 EQ típushoz, tökéletes és barázdamentes felület létrehozásához, a csiszolófej használata kizárólag becsavarozott Interface-Pad IP-STF-D220/48-LHS 2 225 esetén lehetséges, interface-Pad 8 db műanyag csavarral, átmérő 220 mm	29.800 37.846	205415
Interface-Pad Az összes változat: felszerelve a következőkkel: PLANEX LHS 2 225(I) típushoz, nem alkalmas PLANEX LHS 225 EQ típushoz (2020/09-ig), nem alkalmas PLANEX LHS-E 225 EQ típushoz, átmérő 220 mm			
	IP-STF-D220/48-LHS 2 225 kötelezően szükséges az ST-D220/48-LHS 2 225 csiszolófejjel együtt, rögzítés a csiszolófejre a mellékelt 8 darab műanyag csavarral, a csavarok egyszerűen behajthatók egy második csavarral vagy pénzérmével (csavarhúzó nem szükséges), Stickfix tépőzáras felület a csiszolóanyag rögzítéséhez és a gyors csiszolóanyag-cseréhez, 8 x műanyag csavar	7.400 9.398	205418
	IP-D220-LHS 2 225-SW különösen lágy anyagok csiszolásához	10.200 12.954	577252
	Hosszabbító VL-LHS 2 225 PLANEX LHS 2 225(I) típushoz, nem alkalmas PLANEX LHS 225 EQ típushoz (2020/09-ig), nem alkalmas PLANEX LHS-E 225 EQ típushoz, az LHS 2 225 hosszúszárú falcsiszoló gyorsan meghosszabbítható 450 mm-rel, egyszerre legfeljebb két hosszabbító használható (egyét a PLANEX LHS 2 225 szállítási terjelme már tartalmaz), teljes hossz 500 mm, hosszabbítás hatása 450 mm	66.900 84.963	205416
	Tömlőcsipesz SC-LHS 2 225 PLANEX LHS 2 225(I) típushoz, elszívótömlő és kábel rögzítéséhez a PLANEX LHS 2 225 bal vagy jobb oldali T markolatvégére, zavarástól mentes markolati területhez a mennyezet csiszolásakor	3.700 4.699	205417
Tartozékok PLANEX easy LHS-E 225 típushoz		Ár, (Ft)*	Cikkszám
	Csiszolófej ST-STF-D215/8-LHS 225-SW PLANEX, PLANEX easy hosszúszárú falcsiszolóhoz, PLANEX LHS 2 225 hosszúszárú falcsiszolóhoz nem megfelelő, univerzális használatra sík és ívelt felületekhez, szuperpuha, könnyű csiszolófej, elősegíti az erőkimélő munkavégzést az optimális elszívástámogatásnak köszönhetően, átmérő 215 mm	38.700 49.149	202546
	Kefeegység BS-LHS-E 225 PLANEX easy LHS-E 225 EQ hosszúszárú falcsiszolóhoz, a kefének a PLANEX easy LHS-E 225 csiszolófejről levehető része	10.400 13.208	203189
	Kefebetét BE-LHS-E 225 PLANEX easy LHS-E 225 EQ hosszúszárú falcsiszolóhoz, az elhasznált kefe pótlására	15.000 19.050	203190
	Állványtartó zsák LHS-E 225-BAG PLANEX easy LHS-E 225 EQ hosszúszárú falcsiszolóhoz, szállítótáska vállszíjjal	34.300 43.561	202477
Tartozékok PLANEX LHS 225 típushoz (2020 szeptemberéig)		Ár, (Ft)*	Cikkszám
Csiszolófej Az összes változat: felszerelve a következőkkel: PLANEX LHS 2 225 hosszúszárú falcsiszolóhoz nem megfelelő, átmérő 215 mm			
	ST-STF-D215/8-LHS 225-SW PLANEX, PLANEX easy hosszúszárú falcsiszolóhoz, univerzális használatra sík és ívelt felületekhez, szuperpuha, könnyű csiszolófej, elősegíti az erőkimélő munkavégzést az optimális elszívástámogatásnak köszönhetően	38.700 49.149	202546
	ST-STF-D215/8-IP-LHS 225 PLANEX hosszúszárú falcsiszolóhoz, univerzális felhasználásra, különösen alkalmas domború felületekhez, 2 Interface-Pad-el együtt, nem ajánlott a PLANEX easy LHS-E 225 számára	43.200 54.864	496106
	Interface-Pad IP-STF-D215/8/2x tompítóelem a csiszolófej és a csiszolóanyag között, a 496106 sz. csiszolófejjel együttes használatra, a csomag tartalma 2 Darab, magasság 5 mm, átmérő 215 mm	11.800 14.986	496140
	Kefeegység BS-LHS 225 PLANEX hosszúszárú falcsiszolóhoz, PLANEX LHS 2 225 hosszúszárú falcsiszolóhoz nem megfelelő, a kefének a PLANEX LHS 225 EQ csiszolófejről levehető része	10.400 13.208	495166
	Kefebetét BE-LHS 225 PLANEX LHS 2 225 hosszúszárú falcsiszolóhoz nem megfelelő, PLANEX hosszúszárú falcsiszolóhoz, az elhasznált kefe pótlására	15.000 19.050	495167
	Hosszabbító VL-LHS 225 PLANEX LHS 2 225 hosszúszárú falcsiszolóhoz nem megfelelő, PLANEX hosszúszárú falcsiszolóhoz, a PLANEX gyors meghosszabbítása magas plafon esetén, hosszúság 500 mm	76.600 97.282	495169

* A gyártó által ajánlott, kötelezettség nélküli irányárak. Az árak szakkereskedőnként eltérőek lehetnek. Áfa nélkül. | Áfával együtt.

Kifejezetten a tartós üzemeltetésre.

A sűrített levegővel működő LEX excenteres csiszoló.

Különlegesen robusztus, hosszú élettartamú és megbízható. Ideális megoldás tartós használatra, mivel a sűrített levegős csiszolók karbantartási igénye alacsony és könnyebbek, mint az elektromos gépek. Az erőről a masszív lamellás motorok, a tökéletes elszívásról az átgondolt IAS-3 rendszer, az egészséget kímélő munkavégzésről a VibrationsStopp gondoskodik. A csekély sűrített levegő-fogyasztással jelentős költségmegtakarítás érhető el.



Sűrített levegős excenteres csiszoló LEX 3 77/2,5

800 gramm tömegű kompakt csiszológép 77 mm-es csiszolótányér-átmérővel. Ideális készülék kicsi vagy nehezen hozzáférhető felületek, illetve élek meg- és kicsiszolásához.

Sűrített levegős excenteres csiszoló LEX 3 125/3 LEX 3 125/5

125 mm átmérővel és 2 különböző lökettel kapható: LEX 3 125/3 3 mm-es csiszoló lökettel a kiváló minőségű csiszolatért finom- és végcsiszolásnál, valamint LEX 3 125/5 5 mm-es csiszoló lökettel a gyors munkavégzési sebességért durva- és köztes csiszolásnál.



Sűrített levegős excenteres csiszoló LEX 3 150/3 LEX 3 150/5 LEX 3 150/7

150 mm-es átmérővel és 3 különböző lökettel: LEX 3 150/3 3 mm-es csiszoló lökettel a kiváló minőségű csiszolatért finom- és végcsiszolás során, LEX 3 150/5 5 mm-es csiszoló lökettel a gyors munkavégzési sebességért durva- és köztes csiszolás során, valamint LEX 3 150/7 7 mm-es csiszoló lökettel a nagyon rövid idő alatt végzett erős anyagleválasztásért durvacsiszolás során.





Legjobb felületminőség

Az egyedülálló tányérfék csökkenti a csiszolótányér felpörgését, így a csiszolás okozta barázdák kialakulását megelőzi a felületre történő ráhelyezéskor – ez kevesebb utómunkát és költséget jelent.



Tökéletesen fekszik a kézben

Pontos vezetés és precíz csiszolás a készüléken lévő Softgrip borításnak köszönhetően. A kiegyensúlyozott ergonómia emellett fáradtságmentes munkavégzést biztosít.

Fordulatszám-szabályozás a csiszolás közben

A fordulatszám-előválasztás ergonomikus elhelyezése a hüvelykujjal teszi lehetővé a fokozatmentes szabályozást, csiszolás közben is.



Minden alkalmazáshoz megfelelő tányérkeménység

Kemény, puha, szuper puha. A Festool háromféle keménységben kínál csiszolótányérokat az optimális, anyagnak és az adott felületnek megfelelő alkalmazásokhoz.

Háromszoros előny. A Festool IAS 3 rendszer.

Az IAS 3 tömlőrendszer három funkciót egyesít egyetlen tömlőben: sűrített-levegő ellátás, az elhasznált levegő visszazállítása és elszívás. A csiszolópor és elhasznált levegő így eltávolodik a munkafelülettől. Az intelligens módon megalkotott elhasznált levegő elvezető rendszerből nem hideg levegő lép ki: a kéz és a csukló melegen marad, a munkavégzés kellemesebb és kíméli az egészséget.



- 1 – Sűrített-levegő-ellátás
- 2 – A használt levegő elvezetése
- 3 – Porelszívás

Az anyagminőségnek megfelelő csiszolás a fordulatszám előválasztása révén.

Sűrített levegővel működő vibrációs csiszoló.

A sűrített levegővel működő vibrációs csiszolók könnyű súlyuk és ergonomikus kialakításuk révén tökéletesen illenek a kézbe. Az egészséges és fáradtságmentes munkavégzés érdekében mindkét készülék vibráció-stop funkcióval rendelkezik. Négyzetes kialakítása révén ideális megoldást jelent a sík felületekhez.



Sűrített levegős vibrációs csiszoló **LRS 400**

Hosszú gép nagy felületekhez.
Mégis könnyű és könnyen kezelhető.



Költségmegtakarítás a hosszú élettartamú MPE csiszolótalp révén

Az MPE csiszolótalp különösen hosszú életű. Hiszen az MPE az általában elterjedt pórusos gumi habanyag csiszolótalpakhoz képest mintegy 5-ször nagyobb húzószilárdságú, ezért a durva alkalmazásokhoz a legalkalmasabb.

Műszaki adatok	LRS 400
Üzemi nyomás (folyamatos nyomás) (bar)	6
Munkalöketek (min ⁻¹)	14.000
Csiszólólöklet (mm)	4
Levegőfogyasztás névleges terhelésnél (l/min)	390
StickFix csiszolótalp (mm)	80 x 400
Súly (kg)	2,1

Belső sarkok

Durvacsiszolás	●
Előcsiszolás	●
Finomcsiszolás	-

Szállítási terjedelem	Ár, (Ft)*	Cikkszám
LRS 400 StickFix csiszolótalp 80 x 400 mm (puha), LFC 9022 tisztító- és kenőolaj flakon (50 ml)	243.500 309.245	574813

Sűrített levegős csiszológépek üzemeltetéséhez IAS 3 csatlakozórendszer szükséges.

* A gyártó által ajánlott, kötelezettség nélküli irányárak. Az árak szakkereskedőnként eltérőek lehetnek.
Áfa nélkül. | Áfával együtt.

A vibráció- és kibocsátási értékeket a kezelési útmutatókban találja, vagy online a www.festool.hu oldalon.



Műszaki adatok	LEX 3 77/2,5	LEX 3 125/3	LEX 3 125/5	LEX 3 150/3	LEX 3 150/5	LEX 3 150/7
Üzemi nyomás (folyamatos nyomás) [bar]	6	6	6	6	6	6
Munkalöketek (min ⁻¹)	21.000	19.000	19.000	20.000	20.000	20.000
Fordulatszám excenteres mozgásnál (min ⁻¹)	10.500	9.500	9.500	10.000	10.000	10.000
Csiszolólöklet (mm)	2,5	3	5	3	5	7
Rezgéskibocsátási érték ah (1 tengelyű) [m/s ²]	0,8	1,1	1,1	2,1	2,7	3,17
Rezgéskibocsátási érték ah (3 tengelyű) [m/s ²]	1,9	3,6	4,2	3,7	3,9	5,8
Levegőfogyasztás névleges terhelésnél [l/min]	270	290	290	290	290	310
Csiszolótányér Ø (mm)	77	125	125	150	150	150
Hangnyomásszint [dB(A)]	72	70	70	72	72	76
Súly [kg]	0,7	1	1	1	1	0,9

Sima felületek







Durvacsiszolás	-	○	●	-	●	●
Előcsiszolás	-	○	●	○	●	○
Finomcsiszolás	●	●	○	●	○	-
Legfinomabb csiszolás	●	●	-	●	-	-

Ívelt felületek

Durvacsiszolás	-	○	●	-	●	●
Előcsiszolás	-	○	●	○	●	○
Finomcsiszolás	●	●	○	●	○	-
Legfinomabb csiszolás	●	●	-	●	-	-

kiválóan megfelel ●
megfelel ○

Szállítási terjedelem

	Ár, (Ft)*	Cikkszám
LEX 3 77		
 LEX 3 77/2,5 StickFix csiszolótányér, Ø 77 mm W-HT (puha), LFC 9022 tisztító- és kenőolaj flakon (50 ml), csavarhúzó SW 4	150.600 191.262	691131
LEX 3 125 Az összes változat: felszerelve a következőkkel: LFC 9022 tisztító- és kenőolaj flakon (50 ml), csavarhúzó SW 5		
 LEX 3 125/3 StickFix csiszolótányér Ø 125 mm (rendkívül puha)	217.200 275.844	691140
 LEX 3 125/5 StickFix csiszolótányér Ø 125 mm (puha-HT)	217.200 275.844	691141
LEX 3 150 Az összes változat: felszerelve a következőkkel: LFC 9022 tisztító- és kenőolaj flakon (50 ml), csavarhúzó SW 5		
 LEX 3 150/3 M8 csiszolótányér, Ø 150 mm MULTI-JETSTREAM 2 (szuper puha SW)	217.200 275.844	574996
 LEX 3 150/5 M8 csiszolótányér, Ø 150 mm MULTI-JETSTREAM 2 (puha W)	217.200 275.844	575081
 LEX 3 150/7 M8 csiszolótányér, Ø 150 mm MULTI-JETSTREAM 2 (puha W)	217.200 275.844	575077

Sűrített levegős csiszológépek üzemeltetéséhez IAS 3 csatlakozórendszer szükséges.













* A gyártó által ajánlott, kötelezettség nélküli irányárak. Az árak szakkereskedőnként eltérőek lehetnek.

Áfa nélkül. | Áfával együtt.

A vibráció- és kibocsátási értékeket a kezelési útmutatókban találja, vagy online a www.festool.hu oldalon.

03 Csiszolás

Tartozékok	Ár, (Ft)*	Cikkszám
Csiszolótányér		
 ST-STF-D77/6-M5 W LEX 3 77-hez, puha kivitel, robusztus és univerzális munkákhoz, átmérő 77 mm, menetes csatlakozás M5	11.900 15.113	498694
 ST-STF 125/8-M8-J H ETS EC 125, LEX 125 számára, kemény kivitel, hőálló tépőzár, nagy élettartósság, sík felületekhez és keskeny élekhez, JETSTREAM, menetes csatlakozás M8	19.600 24.892	492284
 ST-STF 125/8-M8-J W-HT ETS EC 125, LEX 125 számára, puha kivitel, hőálló tépőzár, univerzális használatra sík és ívelt felületekhez, JETSTREAM, menetes csatlakozás M8	19.600 24.892	492286
 ST-STF 125/8-M8-J SW ETS EC 125, LEX 125 számára, szuperpuha kivitel, elasztikus struktúra, erős lekerekítésekhez és ívekhez, JETSTREAM, menetes csatlakozás M8	19.600 24.892	492288
 ST-STF D150/MJ2-M8-SW ETS 150, ETS EC 150, LEX 150 és WTS 150/7 számára, szuperpuha kivitel, elasztikus struktúra, erős lekerekítésekhez és ívekhez, MULTI-JETSTREAM 2, átmérő 150 mm, menetes csatlakozás M8	20.200 25.654	202459
 ST-STF D150/MJ2-M8-W-HT ETS 150, ETS EC 150, LEX 150 és WTS 150/7 számára, puha kivitel, hőálló tépőzár, univerzális használatra sík és ívelt felületekhez, MULTI-JETSTREAM 2, átmérő 150 mm, menetes csatlakozás M8	20.200 25.654	202458
 ST-STF D150/MJ2-M8-H-HT ETS 150, ETS EC 150, LEX 150 és WTS 150/7 számára, kemény kivitel, hőálló tépőzár, nagy élettartósság, sík felületekhez és keskeny élekhez, MULTI-JETSTREAM 2, átmérő 150 mm, menetes csatlakozás M8	20.200 25.654	202460
 ST-STF-D185/16-M8 W LEX 185-höz, puha kivitel, univerzális használatra sík és ívelt felületekhez, menetes csatlakozás M8	23.400 29.718	490514
 ST-STF-D185/16-M8 SW LEX 185-höz, szuperpuha kivitel, elasztikus struktúra, erős lekerekítésekhez és ívekhez, menetes csatlakozás M8	23.400 29.718	490526
Interface-Pad Az összes változat: felszerelve a következőkkel: tompítóelem a csiszolótalp és a csiszolóanyag között		
 IP-STF-D77/6 LEX 3 77-hez, a csomag tartalma 2 Darab, magasság 10 mm, átmérő 77 mm	7.100 9.017	498818
 IP-STF-D120/8-J csiszolási munkához merevített darabokon és finomcsiszoláshoz Ø 125 mm-es excentercsiszolóval, JETSTREAM, magasság 15 mm, átmérő 120 mm, lyukkörátmérő 90 mm	4.100 5.207	492271
 IP-STF D150/MJ2-5/2 150 mm átmérőjű excentercsiszolóhoz, MULTI-JETSTREAM 2, optimális vastagság karosszéria és hasonló formájú alkatrészek csiszolásánál, a csomag tartalma 2 Darab, átmérő 145 mm, magasság 5 mm	8.800 11.176	203348
 IP-STF D150/MJ2-15/1 150 mm átmérőjű excentercsiszolóhoz, MULTI-JETSTREAM 2, optimális vastagság az erősen ívelt alkatrészekon végzett csiszolási munkákhoz, átmérő 145 mm, magasság 15 mm	5.600 7.112	203351
Csiszolótalp		
 SSH-STF-93x175/8 RS 300-hoz, RS 3-hoz, LRS93M/G-hez, StickFix tépőzár a gyors csiszolóanyag cseréhez, méretek 93 x 175 mm	11.900 15.113	483905
 SSH-93x175/8 RS 300-hoz, RS 3-hoz, LRS93M/G-hez, csíptetett csiszolóanyagokhoz, méretek 93 x 175 mm	10.400 13.208	489630
 SSH-STF-80x400/17 LRS 400, HSK 80 x 400, HSK 80 x 200 típushoz, puha, méretek 80 x 400 mm	25.800 32.766	493140
 Delta csiszolótalp SSH-STF-V93x266/14 RS 300-hoz, RS 3-hoz, LRS93M/G-hez, StickFix, vasalótalp kivitel, méretek 93 x 266 mm	17.000 21.590	486418
 Csiszolóanyag a 130. oldalról		

Tartozékok	Ár, (Ft)*	Cikkszám
Systainer³		
 SYS-STF-D77/D90/93V betéttel a Ø 77 mm, Ø 90 mm és V93 csiszolóanyagok részére, rekeszek száma 8, SYSTAINER méret SYS3 M 112, méret (h x s x m) 396 x 296 x 112 mm	22.300 28.321	576784
 SYS-STF D150 betéttel Ø 150 mm-es csiszolóanyagok részére, rekeszek száma 10, SYSTAINER méret SYS3 M 237, méret (h x s x m) 396 x 296 x 237 mm	26.400 33.528	576785
 SYS-STF-80x133/D125/Delta betéttel 80 x 133 mm, Ø 125 mm és Delta csiszolóanyagokhoz, rekeszek száma 5, SYSTAINER méret SYS3 M 112, méret (h x s x m) 396 x 296 x 112 mm	22.600 28.702	576781
IAS-tömlő Az összes változat: felszerelve a következőkkel: LEX 3, LEX 2, LRS számára, antisztatikus, DIN IEC 312 előírásai szerint, elvezető ellenállás (DIN IEC 312) <1 mΩ/m, hőmérsékletálló eddig + 70°C, tömlő Ø 44 mm		
 IAS 3-3500 AS Festool pneumatikus csiszoló csatlakoztatására Festool mobil elszívóra vagy energiaellátó/elszívó függő tápfejre, hosszúság 3,5 m	98.300 124.841 28.086 / 1 m 35.669 / 1 m	497208
 IAS 3-5000 AS Festool pneumatikus csiszoló csatlakoztatására Festool mobil elszívóra vagy energiaellátó/elszívó függő tápfejre, hosszúság 5 m	116.300 147.701 23.260 / 1 m 29.540 / 1 m	497209
 IAS 3-7000 AS Festool pneumatikus csiszoló csatlakoztatására Festool mobil elszívóra vagy energiaellátó/elszívó függő tápfejre, hosszúság 7 m	150.000 190.500 21.429 / 1 m 27.214 / 1 m	497210
 IAS 3-10000 AS Festool pneumatikus csiszoló csatlakoztatására Festool energiaellátó/elszívó függő tápfejre, hosszúság 10 m	231.500 294.005 23.150 / 1 m 29.401 / 1 m	497211
IAS-tömlő light Az összes változat: felszerelve a következőkkel: LEX 3, LEX 2, LRS számára, antisztatikus, DIN IEC 312 előírásai szerint, elvezető ellenállás (DIN IEC 312) <1 mΩ/m, hőmérsékletálló eddig + 70°C, tömlő Ø 37 mm		
 IAS 3 light 3500 AS Festool pneumatikus csiszoló csatlakoztatására Festool mobil elszívóra vagy energiaellátó/elszívó függő tápfejre, hosszúság 3,5 m	86.100 109.347 24.600 / 1 m 31.242 / 1 m	497478
 IAS 3 light 5000 AS Festool pneumatikus csiszoló csatlakoztatására Festool mobil elszívóra vagy energiaellátó/elszívó függő tápfejre, hosszúság 5 m	101.400 128.778 20.280 / 1 m 25.756 / 1 m	497213
 IAS 3 light 7000 AS Festool pneumatikus csiszoló csatlakoztatására Festool mobil elszívóra vagy energiaellátó/elszívó függő tápfejre, hosszúság 7 m	123.400 156.718 17.629 / 1 m 22.388 / 1 m	497479
 IAS 3 light 10000 AS megjegyzés: a CT/SR nem kombinálható az ASA-val, Festool pneumatikus csiszoló csatlakoztatására Festool energiaellátó/elszívó függő tápfejre, hosszúság 10 m	191.000 242.570 19.100 / 1 m 24.257 / 1 m	497480
 IAS-csatlakozó IAS 3-SD LEX 3, LEX 2, LRS számára, Festool pneumatikus csiszoló közvetlen csatlakoztatására sűrített levegős vezetékhez (elszívás nélkül), hosszúság 90 mm	28.100 35.687	497214
 Tisztító- és kenőolaj LFC 9022/50 LEX, LRS számára, speciális olaj a sűrített levegő előkészítéséhez, 50 ml	2.000 2.540 4.000 / 100 ml 5.080 / 100 ml	201077

* A gyártó által ajánlott, kötelezettség nélküli irányárak. Az árak szakkereskedőnként eltérőek lehetnek. **Áfa nélkül.** | Áfával együtt.

04 Csiszolóanyag



130 Csiszolóanyagok gépeinkhez

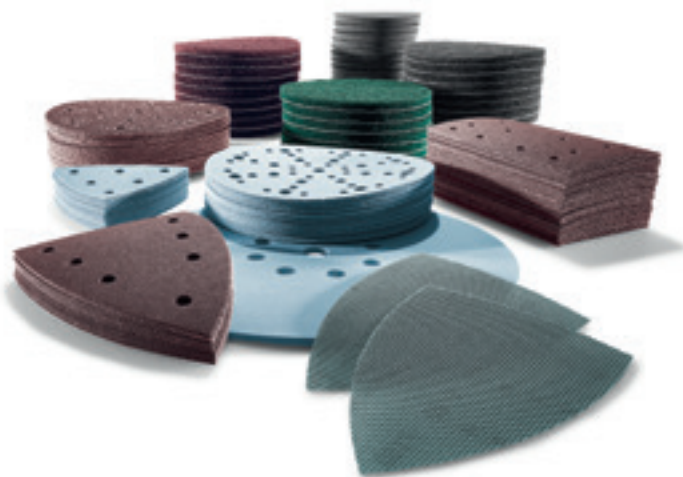



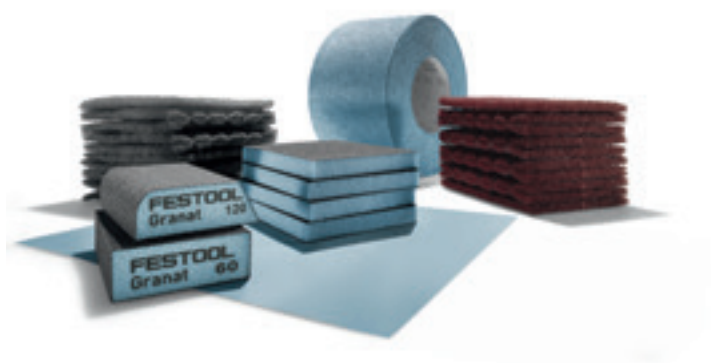



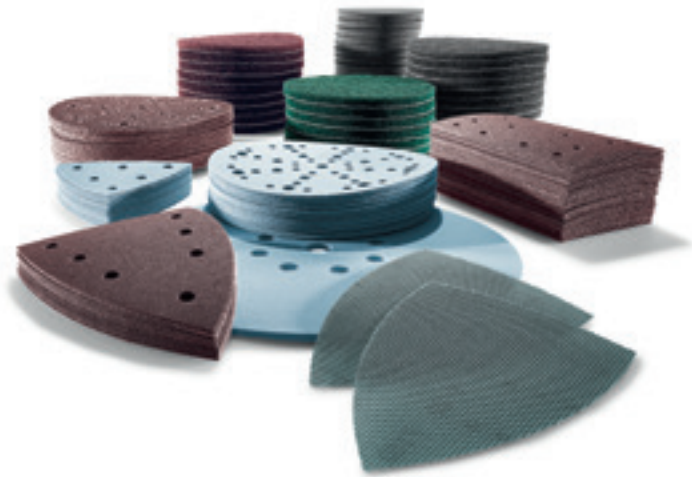

138 Kézi csiszolóanyagok



Csiszolóanyagok gépeinkhez



Csiszolóanyag típusa	
	Granat Csiszolópapír P40-500 Csiszolófólia P800-1500
	Granat Net Hálós csiszolóanyagok +  Védőelem
	Granat Soft Csiszolópapír habzivacs alátéttel
	Rubin 2 Csiszolópapír robusztus papír hordozón
	Saphir Csiszolóanyag nagyon robusztus szövet hordozón (beszakadásmentes)
	Vlies VLIES - csiszolóanyag
	Platin 2 Finom csiszolóvászon habanyag alátétlen

Kézi csiszolóanyagok

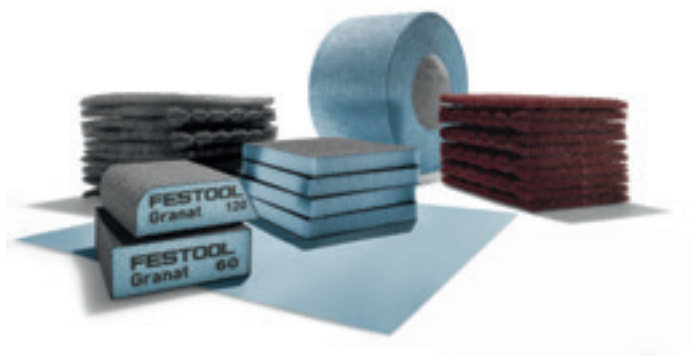

Granat	Granat
Csiszolópapír	Csiszolótömb
<ul style="list-style-type: none"> > rugalmas, univerzális kézi csiszolópapír festékhez, gletthez, tömítőanyaghoz, lakkhoz > tekercsben [115 mm x 25 m] vagy ívben [230 x 230 mm] kapható > szemcseméret P40-400 	<ul style="list-style-type: none"> > 4 oldalas, alaktartó csiszolótömb két kivitelben: > standard csiszolótömb; élek és profilok csiszolásához ideális; szemcseméret: 36-60-120-220 > kombinált tömb lekerekített és csúcsos oldallal, ideális a nehezen hozzáférhető helyek és konkáv profilok csiszolásához; szemcseméret: 120



lásd: 138. oldal

lásd: 139. oldal

Felhasználási terület	Anyag									Szemcseméret-tartomány							
	Tömörfa	Fa kompozit anyagok	Olajozás	Lakkok/festékek	Töltőanyagok	Glett	Fém	Ásványi anyagok	GFK	Műanyagok	Lecsiszolás 24-60	Durva csiszolás 80-120	Köztes csiszolás 150-220	Finomcsiszolás 240-500	Legfinomabb csiszolás 800-1500	Polírozás előkészítése 1500-4000	Olajozás/viaszolás
Prémium csiszolóanyag az univerzális használathoz (durvától a finomcsiszolásig)	<input type="radio"/>	<input type="radio"/>	<input checked="" type="radio"/>	<input checked="" type="radio"/>	<input checked="" type="radio"/>	<input type="radio"/>	<input checked="" type="radio"/>	<input type="radio"/>	<input checked="" type="radio"/>		40				1500		
Tökéletes az erősen porképző aljzatokhoz, védőelemmel együtt kell alkalmazni (kivéve D225)	<input type="radio"/>	<input type="radio"/>	<input type="radio"/>	<input checked="" type="radio"/>	<input checked="" type="radio"/>	<input type="radio"/>	<input type="radio"/>	<input type="radio"/>	<input type="radio"/>		80			400			
A legjobb beállíthatóságért és az egyenletes csiszolási felületért lágy glettanyagok esetében (csak D225)						<input checked="" type="radio"/>					80			400			
Optimális a fagegmunkáláshoz	<input checked="" type="radio"/>	<input checked="" type="radio"/>									40			220			
Extrém igénybevételre durvacsiszolásnál	<input type="radio"/>			<input checked="" type="radio"/>			<input type="radio"/>		<input checked="" type="radio"/>		24	80					
Becsiszoláshoz, tisztításhoz, olajozáshoz, viaszoláshoz			<input checked="" type="radio"/>	<input checked="" type="radio"/>			<input checked="" type="radio"/>	<input checked="" type="radio"/>		<input type="radio"/>			100		800		fehér/ zöld
Tökéletes előkészítés a polírozáshoz (száraz és nedves csiszolás)				<input checked="" type="radio"/>				<input checked="" type="radio"/>		<input checked="" type="radio"/>					400	4000	

● kiválóan megfelel ○ megfelel



Granat

Csiszolószivacs

- > 2 oldalas, rugalmas csiszolószivacs, ideális ívelt profilok és összetett alakú felületek csiszolására
- > Szemcseméret 60-120-220-800



Granat Soft

Puha csiszolózsalag tekercs

- > Csiszolópapír gumi alátétlen az egyenletes nyomáelosztáshoz; ideális a könnyebb és köztes csiszoláshoz
- > 115 mm x 25 m-es tekercs (perforált)
- > Szemcseméret P120-800



Vlies

Kézi csiszolófilc

- > előre perforált lapok (115 x 152 mm)
- > ideális régi lakkok felérdesítéséhez és mattírozásához és a lakk felhordása előtt
- > Szemcseméret MEDIUM 100 - ULTRAFINE 800



HSK csiszolótöngök

- > elszívható csiszolóanyagok: 80 x 133 mm, 115 x 228 mm, 80 x 400 mm és 80 x 200 mm
- > nem elszívható, D150 mm, 80 x 133 mm és 46 x 178 mm csiszolóanyagokhoz

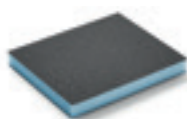

lásd: 139. oldal



lásd: 139. oldal



lásd: 139. oldal





lásd: 138. oldal

LEX 377







RO 90 DX

DX 93, RS 300, LRS 93



Ø 77 mm

	Szemcsézet	A csomag tartalma (db.)	Ár, (Ft)*	Cikkszám		Szemcsézet	A csomag tartalma (db.)	Ár, (Ft)*	Cikkszám
	P80	50	9.800 12.446	497405		P400	50	8.300 10.541	497412
	P120	50	8.300 10.541	497406		P500	50	8.300 10.541	497413
	P150	50	8.300 10.541	497407		P800	50	15.900 20.193	498929
	P180	50	8.300 10.541	497408		P1000	50	15.900 20.193	498930
	P240	50	8.300 10.541	497409		P1200	50	15.900 20.193	498931
	P320	50	8.300 10.541	497411		P1500	50	15.900 20.193	498932

Ø 90 mm

	P40	50	11.800 14.986	497363		P240	100	17.500 22.225	497371
	P60	50	11.000 13.970	497364		P320	100	17.500 22.225	497372
	P80	50	10.300 13.081	497365		P400	100	17.500 22.225	497373
	P100	100	17.500 22.225	497366		P500	100	17.500 22.225	498326
	P120	100	17.500 22.225	497367		P800	50	16.700 21.209	498327
	P150	100	17.500 22.225	497368		P1000	50	16.700 21.209	498328
	P180	100	17.500 22.225	497369		P1200	50	16.700 21.209	498329
	P220	100	17.500 22.225	497370		P1500	50	16.700 21.209	498330
		P40	50	11.800 14.986		499077		P120	50
P60		50	11.000 13.970	499078	P150	50		8.800 11.176	499082
P80		50	10.300 13.081	499079	P180	50		8.800 11.176	499083
P100		50	8.800 11.176	499080	P220	50		8.800 11.176	499084
	S500	15	13.900 17.653	498322		S2000	15	13.900 17.653	498324
	S1000	15	13.900 17.653	498323		S4000	15	13.900 17.653	498325

V93

	P40	50	9.500 12.065	497390		P180	100	13.900 17.653	497396
	P60	50	8.900 11.303	497391		P220	100	13.900 17.653	497397
	P80	50	8.300 10.541	497392		P240	100	13.900 17.653	497398
	P100	100	13.900 17.653	497393		P320	100	13.900 17.653	497399
	P120	100	13.900 17.653	497394		P400	100	13.900 17.653	497400
	P150	100	13.900 17.653	497395					

RO 90 DX

DX 93, RS 300, LRS 93

RAS 115



RO 125

ETS 125, ETSC 125, LEX 3 125



V93

		A csomag tartalma (db.)				A csomag tartalma (db.)			
Szemcsézet		Ár, (Ft)*	Cikkszám	Szemcsézet		Ár, (Ft)*	Cikkszám		
	P40	50	9.500 12.065	499161	P120	50	7.000 8.890	499165	
	P60	50	8.900 11.303	499162	P150	50	7.000 8.890	499166	
	P80	50	8.300 10.541	499163	P180	50	7.000 8.890	499167	
	P100	50	7.000 8.890	499164	P220	50	7.000 8.890	499168	

Ø 115 mm

	P40	50	17.400 22.098	499085	P100	50	12.900 16.383	499088
	P60	50	16.200 20.574	499086	P120	50	12.900 16.383	499089
	P80	50	15.200 19.304	499087				
	P24	25	17.600 22.352	484151	P50	25	15.000 19.050	485245
	P36	25	17.600 22.352	484152	P80	25	15.000 19.050	485246

Ø 125 mm

	P40	10	5.900 7.493	497145	P180	100	26.900 34.163	497171
	P40	50	18.200 23.114	497165	P220	100	26.900 34.163	497172
	P60	10	5.500 6.985	497146	P240	100	26.900 34.163	497173
	P60	50	17.000 21.590	497166	P320	10	4.400 5.588	497150
	P80	10	5.200 6.604	497147	P320	100	26.900 34.163	497175
	P80	50	15.800 20.066	497167	P400	100	26.900 34.163	497177
	P100	100	26.900 34.163	497168	P500	100	26.900 34.163	497178
	P120	10	4.400 5.588	497148	P800	50	25.700 32.639	497179
	P120	100	26.900 34.163	497169	P1000	50	25.700 32.639	497180
	P150	100	26.900 34.163	497170	P1200	50	25.700 32.639	497181
P180	10	4.400 5.588	497149	P1500	50	25.700 32.639	497182	
	P80	50	22.500 28.575	203294	P220	50	19.100 24.257	203299
	P100	50	19.100 24.257	203295	P240	50	19.100 24.257	203300
	P120	50	19.100 24.257	203296	P320	50	19.100 24.257	203301
	P150	50	19.100 24.257	203297	P400	50	19.100 24.257	203302
	P180	50	19.100 24.257	203298				

	Protection Pad	2	3.700 4.699	203344
---	----------------	---	----------------	--------

a csiszolóanyag védelméhez hálós csiszolóanyagok használatakor

* A gyártó által ajánlott, kötelezettség nélküli irányárak. Az árak szakkereskedőnként eltérőek lehetnek.
Áfa nélkül. | Áfával együtt.





RO 125

ETS 125, ETSC 125, LEX 3 125

RO 150, ETS 150

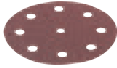
LEX 3 150

Ø 125 mm



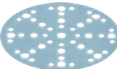

	Szemcsézet	A csomag tartalma (db.)	Ár, (Ft)*	Cikkszám		Szemcsézet	A csomag tartalma (db.)	Ár, (Ft)*	Cikkszám
	P40	10	5.900 7.493	499101		P120	10	4.400 5.588	499105
	P40	50	18.200 23.114	499093		P120	50	13.500 17.145	499097
	P60	10	5.500 6.985	499102		P150	10	4.400 5.588	499106
	P60	50	17.000 21.590	499094		P150	50	13.500 17.145	499098
	P80	10	5.200 6.604	499103		P180	10	4.400 5.588	499107
	P80	50	15.800 20.066	499095		P180	50	13.500 17.145	499099
	P100	10	4.400 5.588	499104		P220	10	4.400 5.588	499108
	P100	50	13.500 17.145	499096		P220	50	13.500 17.145	499100
	100	10	12.200 15.494	201131		S2000	15	16.100 20.447	492376
	320	10	11.600 14.732	201132		S4000	15	16.100 20.447	492377
	800	10	11.600 14.732	201133		green	10	11.000 13.970	496510
						white	10	11.000 13.970	496511

Ø 150 mm

	P40	10	6.500 8.255	575154	P180	100	29.500 37.465	575166
	P40	50	20.000 25.400	575160	P220	100	29.500 37.465	575167
	P60	10	6.000 7.620	575155	P240	100	29.500 37.465	575168
	P60	50	18.700 23.749	575161	P320	10	4.800 6.096	575159
	P80	10	5.600 7.112	575156	P320	100	29.500 37.465	575170
	P80	50	17.400 22.098	575162	P400	100	29.500 37.465	575172
	P100	100	29.500 37.465	575163	P500	100	29.500 37.465	575173
	P120	10	4.800 6.096	575157	P800	50	28.300 35.941	575174
	P120	100	29.500 37.465	575164	P1000	50	28.300 35.941	575175
	P150	100	29.500 37.465	575165	P1200	50	28.300 35.941	575176
	P180	10	4.800 6.096	575158	P1500	50	28.300 35.941	575177

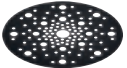
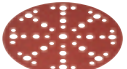
RO 150, ETS 150
LEX 3 150

Ø 150 mm

Szemcsézet	A csomag tartalma (db.)		Ár, (Ft)*	Cikkszám	Szemcsézet	A csomag tartalma (db.)		Ár, (Ft)*	Cikkszám
Granat Net	P80	50	24.700 31.369	203303	P220	50	21.000 26.670	203308	
	P100	50	21.000 26.670	203304	P240	50	21.000 26.670	203309	
	P120	50	21.000 26.670	203305	P320	50	21.000 26.670	203310	
+	P150	50	21.000 26.670	203306	P400	50	21.000 26.670	203311	
	P180	50	21.000 26.670	203307					
Protection Pad		2	4.100 5.207	203343					
									
Rubin 2	P40	10	6.500 8.255	575178	P120	10	4.800 6.096	575182	
	P40	50	20.000 25.400	575186	P120	50	14.800 18.796	575190	
	P60	10	6.000 7.620	575179	P150	10	4.800 6.096	575183	
	P60	50	18.700 23.749	575187	P150	50	14.800 18.796	575191	
	P80	10	5.600 7.112	575180	P180	10	4.800 6.096	575184	
	P80	50	17.400 22.098	575188	P180	50	14.800 18.796	575192	
	P100	10	4.800 6.096	575181	P220	10	4.800 6.096	575185	
	P100	50	14.800 18.796	575189	P220	50	14.800 18.796	575193	
Saphir	P24	25	21.900 27.813	575194	P50	25	18.700 23.749	575196	
	P36	25	21.900 27.813	575195	P80	25	18.700 23.749	575197	
Vlies	100	10	13.000 16.510	201126	green	10	13.500 17.145	496508	
	320	10	12.400 15.748	201127	white	10	13.500 17.145	496509	
	800	10	12.400 15.748	201128					
Platin 2	S400	15	18.400 23.368	492368	S2000	15	18.700 23.749	492371	
	S500	15	18.400 23.368	492369	S4000	15	18.700 23.749	492372	
	S1000	15	18.400 23.368	492370					



a csiszolóanyag védelméhez hálós csiszolóanyagok használatakor

RAS 180



LHS-E 225

LHS 225, LHS 2 225

Ø 180 mm

	Szemcsézet	A csomag tartalma (db.)	Ár, (Ft)*	Cikkszám		Szemcsézet	A csomag tartalma (db.)	Ár, (Ft)*	Cikkszám
	P40	50	25.400 32.258	499125		P120	50	18.800 23.876	499129
	P60	50	23.600 29.972	499126		P150	50	18.800 23.876	499130
	P80	50	22.100 28.067	499127		P180	50	18.800 23.876	499131
	P100	50	18.800 23.876	499128		P220	50	18.800 23.876	499132
	P24	25	36.800 46.736	485239		P50	25	31.400 39.878	485241
	P36	25	36.800 46.736	485240		P80	25	31.400 39.878	485242

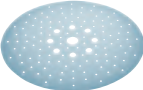
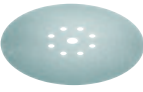
Ø 225 mm

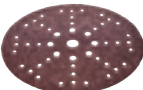
	P40	25	21.700 27.559	205653		P180	5	4.700 5.969	205667
	P60	25	20.300 25.781	205654		P180	25	16.100 20.447	205660
	P80	5	5.600 7.112	205665		P220	25	16.100 20.447	205662
	P80	25	18.900 24.003	205655		P240	5	4.700 5.969	205668
	P100	25	16.100 20.447	205656		P240	25	16.100 20.447	205663
	P120	5	4.700 5.969	205666		P320	5	4.700 5.969	205669
	P120	25	16.100 20.447	205657		P320	25	16.100 20.447	205664
	P150	25	16.100 20.447	205659			P220	25	23.100 29.337
	P80	25	40.600 51.562	204221		P240	25	23.100 29.337	203318
	P100	25	34.500 43.815	204222		P320	25	23.100 29.337	203319
	P120	25	34.500 43.815	204223		P400	25	23.100 29.337	201885
	P150	25	34.500 43.815	204224		P180	25	34.500 43.815	204225
						P240	25	34.500 43.815	204226
	P24	25	44.700 56.769	205650		P320	25	34.500 43.815	204227
						P400	25	34.500 43.815	204228
						P36	25	44.700 56.769	205652

RTS 400, RTSC 400

LS 130

HSK-A 80x130

LRS 400

HSK-A 80x400 / 80x200

80 x 133 mm

	Szemcsézet	A csomag tartalma (db.)	Ár, (Ft)*	Cikkszám
	P40	10	4.100 5.207	497127
	P40	50	12.600 16.002	497117
	P60	50	11.700 14.859	497118
	P80	10	3.600 4.572	497128
	P80	50	11.000 13.970	497119
	P100	100	18.500 23.495	499628
	P120	10	3.100 3.937	497129
	P120	100	18.500 23.495	497120

	Szemcsézet	A csomag tartalma (db.)	Ár, (Ft)*	Cikkszám
	P80	50	17.400 22.098	203285
	P100	50	14.800 18.796	203286
	P120	50	14.800 18.796	203287
	P150	50	14.800 18.796	203288
	P180	50	14.800 18.796	203289

	Szemcsézet	A csomag tartalma (db.)	Ár, (Ft)*	Cikkszám
		2	3.700 4.699	203346

	Szemcsézet	A csomag tartalma (db.)	Ár, (Ft)*	Cikkszám
	P40	50	12.600 16.002	499046
	P60	50	11.700 14.859	499047
	P80	50	11.000 13.970	499048
	P100	50	9.300 11.811	499049

	Szemcsézet	A csomag tartalma (db.)	Ár, (Ft)*	Cikkszám
	800	5	3.600 4.572	483582

80 x 400 mm (előperforálva 80 x 200 mm-re)

	Szemcsézet	A csomag tartalma (db.)	Ár, (Ft)*	Cikkszám
	P40	50	26.000 33.020	497157
	P60	50	24.200 30.734	497158
	P80	50	22.600 28.702	497159
	P100	50	19.200 24.384	499631



	Szemcsézet	A csomag tartalma (db.)	Ár, (Ft)*	Cikkszám
	P150	100	18.500 23.495	497121
	P180	10	3.100 3.937	497130
	P180	100	18.500 23.495	497122
	P220	100	18.500 23.495	497123
	P240	100	18.500 23.495	497124
	P320	100	18.500 23.495	497125
	P400	100	18.500 23.495	497126
	P220	50	14.800 18.796	203290
	P240	50	14.800 18.796	203291
	P320	50	14.800 18.796	203292
	P400	50	14.800 18.796	203293

a csiszolótalp védelméhez hálós csiszolóanyagok használatakor

	Szemcsézet	A csomag tartalma (db.)	Ár, (Ft)*	Cikkszám
	P120	50	9.300 11.811	499050
	P150	50	9.300 11.811	499051
	P180	50	9.300 11.811	499052
	P220	50	9.300 11.811	499053

DTS 400 R
DTSC 400
RS 300
RS 200

100 x 150 mm

	Szemcsézet	A csomag tartalma (db.)	Ár, (Ft)*	Cikkszám		Szemcsézet	A csomag tartalma (db.)	Ár, (Ft)*	Cikkszám
	P40	10	4.900 6.223	497131		P150	100	22.200 28.194	497139
	P40	50	15.000 19.050	497135		P180	10	3.600 4.572	497134
	P60	50	14.000 17.780	497136		P180	100	22.200 28.194	497140
	P80	10	4.300 5.461	497132		P220	100	22.200 28.194	497141
	P80	50	13.100 16.637	497137		P240	100	22.200 28.194	497142
	P100	100	22.200 28.194	499630		P320	100	22.200 28.194	497143
	P120	10	3.600 4.572	497133		P400	100	22.200 28.194	497144
	P120	100	22.200 28.194	497138					
	P80	50	20.400 25.908	203320		P220	50	17.400 22.098	203325
	P100	50	17.400 22.098	203321		P240	50	17.400 22.098	203326
	P120	50	17.400 22.098	203322		P320	50	17.400 22.098	203327
	P150	50	17.400 22.098	203323		P400	50	17.400 22.098	203328
	P180	50	17.400 22.098	203324					



Protection Pad		2	3.700 4.699	203347
----------------	--	---	----------------	--------

	P40	50	15.000 19.050	499133
	P60	50	14.000 17.780	499134
	P80	50	13.100 16.637	499135
	P100	50	11.100 14.097	499136

a csiszolóaltp védelméhez hálós csiszolóanyagok használatakor



	P120	50	11.100 14.097	499137
	P150	50	11.100 14.097	499138
	P180	50	11.100 14.097	499139
	P220	50	11.100 14.097	499140

93 x 178 mm

	P40	50	16.400 20.828	498933		P120	50	12.100 15.367	499065
	P60	50	15.300 19.431	498934		P150	50	12.100 15.367	499066
	P80	50	14.300 18.161	498935		P180	50	12.100 15.367	499067
	P100	100	24.200 30.734	499633		P220	50	12.100 15.367	499068
	P120	100	24.200 30.734	498936					
	P150	100	24.200 30.734	498937					
	P180	100	24.200 30.734	498938					
	P220	100	24.200 30.734	498939					
	P240	100	24.200 30.734	498940					

RS 100
RS 200
BS 75
BS 105

115 x 228 mm

	Szemcsézet	A csomag tartalma (db.)	Ár, (Ft)*	Cikkszám	Szemcsézet	A csomag tartalma (db.)	Ár, (Ft)*	Cikkszám
	Granat							
	P40	50	22.800 28.956	498944	P180	100	33.600 42.672	498949
	P60	50	21.200 26.924	498945	P220	100	33.600 42.672	498950
	P80	50	19.800 25.146	498946	P240	100	33.600 42.672	498951
	P100	100	33.600 42.672	499632	P320	100	33.600 42.672	498953
	P120	100	33.600 42.672	498947	P400	100	33.600 42.672	498954
	P150	100	33.600 42.672	498948				
	Rubin 2				P120	50	16.900 21.463	499034
	P40	50	22.800 28.956	499030	P150	50	16.900 21.463	499035
	P60	50	21.200 26.924	499031	P180	50	16.900 21.463	499036
	P80	50	19.800 25.146	499032	P220	50	16.900 21.463	499037
	P100	50	16.900 21.463	499033				

533 x 75 mm

	Rubin 2				P100	10	8.300 10.541	499158
	P40	10	11.100 14.097	499155	P120	10	8.300 10.541	499159
	P60	10	10.300 13.081	499156	P150	10	8.300 10.541	499160
	P80	10	9.700 12.319	499157				

620 x 105 mm

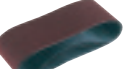
	Rubin 2				P100	10	10.700 13.589	499152
	P40	10	14.400 18.288	499149	P120	10	10.700 13.589	499153
	P60	10	13.400 17.018	499150	P150	10	10.700 13.589	499154
	P80	10	12.600 16.002	499151				

Ajánlásunk: Festool Order alkalmazás.

Töltse le most
ingyenesen

Az Order alkalmazással kereshet Festool gépet, megfelelő tartozékokat vagy fogyóanyagokat, saját digitális bevásárlólistát készíthet, amelyet kényelmesen elküldhet a szakkereskedőnek. A Kedvencek funkcióval egyszerűen újra megrendelhetők az elmentett tartozékok és a fogyóanyagok. Így kényelmesen és akár útközben is intézheti a megrendeléseket, ezeket bármikor áttekintheti, így gondoskodhat a még jobban szervezett mindennapi munkavégzésről.



További tudnivalók a következő oldalon: 6

Tartozékok kézi csiszoláshoz		Ár, (Ft)*	Cikkszám
	Csiszolótonk HSK-A 80x130 megfelelő csiszolóanyag 80 x 133 mm, adapter a Festool tömlőhöz, bypass-adapter, súly 0,19 kg	24.400 30.988	496962
	Csiszolótonk HSK-A 115x226 megfelelő csiszolóanyag 115 x 228 mm, adapter a Festool tömlőhöz, bypass-adapter, súly 0,28 kg	46.100 58.547	496963
	Csiszolótonk HSK-A 80x400 megfelelő csiszolóanyag 80 x 400 mm, adapter a Festool tömlőhöz, bypass-adapter, súly 0,52 kg	50.900 64.643	496964
	Csiszolótonk HSK-A 80x200 megfelelő csiszolóanyag 80 x 400 mm (felezésre), adapter a Festool tömlőhöz, bypass-adapter, súly 0,2 kg	36.400 46.228	496965
	Csiszolótonkok HSK-A-Set megfelelő csiszolóanyag 80 x 133 mm, 115 x 228 mm, 80 x 400 mm, adapter a Festool tömlőhöz, HSK-A 80x130, bypass-adapter, HSK-A 80x200, HSK-A 80x400, HSK-A 115x226	157.700 200.279	497101
	Kézi csiszolótonk HSK-STF-46x178 StickFix 46 x 178 mm-es csiszolócsíkok rögzítésére	4.800 6.096	583129
	Csiszolótonk HSK-D 150 W puha, Ø 150 mm-es StickFix csiszolópapírok használatához	8.600 10.922	495965
	Csiszolótonk HSK-D 150 H kemény, Ø 150 mm-es StickFix csiszolópapírok használatához	9.200 11.684	495966
	Csiszolótonk HSK 80x133 H kemény, 80 x 133 mm-es StickFix csiszolócsíkok felvételéhez	9.200 11.684	495967

Pocket StickFix 46 x 178 mm kézi csiszolótonkhoz

	Szemcsézet	A csomag tartalma (db.)	Ár, (Ft)*	Cikkszám	Szemcsézet	A csomag tartalma (db.)	Ár, (Ft)*	Cikkszám
	P80	10	2.300 2.921	204277	P180	10	2.000 2.540	204279
	P120	10	2.000 2.540	204278				

Granat kézi csiszolóanyag, csiszolópapír, 230 x 280 mm

	Szemcsézet	A csomag tartalma (db.)	Ár, (Ft)*	Cikkszám	Szemcsézet	A csomag tartalma (db.)	Ár, (Ft)*	Cikkszám
	P40	10	5.300 6.731	201256	P180	10	3.900 4.953	201262
	P60	10	4.600 5.842	201257	P220	10	3.900 4.953	201263
	P80	10	4.200 5.334	201258	P240	10	3.900 4.953	201264
	P100	10	3.900 4.953	201259	P320	10	3.900 4.953	201265
	P120	10	3.900 4.953	201260	P400	10	3.900 4.953	201266
	P150	10	3.900 4.953	201261				

Granat kézi csiszolóanyag, csiszolóanyag tekercs, 115 mm x 25 m

Szemcsézet	A csomag tartalma (db.)		Ár, (Ft)*	Cikkszám	Szemcsézet	A csomag tartalma (db.)		Ár, (Ft)*	Cikkszám
	P80	1	15.300 19.431 612 / 1 m 777 / 1 m	201105	P180	1	14.000 17.780 560 / 1 m 711 / 1 m	201109	
	P100	1	14.000 17.780 560 / 1 m 711 / 1 m	201106	P220	1	14.000 17.780 560 / 1 m 711 / 1 m	201110	
	P120	1	14.000 17.780 560 / 1 m 711 / 1 m	201107	P240	1	14.000 17.780 560 / 1 m 711 / 1 m	201111	
	P150	1	14.000 17.780 560 / 1 m 711 / 1 m	201108					

Granat lágy kézi csiszolószalag tekercs (perforált), 115 mm x 25 m

Szemcsézet	A csomag tartalma (db.)		Ár, (Ft)*	Cikkszám	Szemcsézet	A csomag tartalma (db.)		Ár, (Ft)*	Cikkszám
	P120	1	29.800 37.846 1.192 / 1 m 1.514 / 1 m	497091	P400	1	29.800 37.846 1.192 / 1 m 1.514 / 1 m	497096	
	P150	1	29.800 37.846 1.192 / 1 m 1.514 / 1 m	497092	P500	1	29.800 37.846 1.192 / 1 m 1.514 / 1 m	497097	
	P180	1	29.800 37.846 1.192 / 1 m 1.514 / 1 m	497093	P600	1	29.800 37.846 1.192 / 1 m 1.514 / 1 m	497098	
	P240	1	29.800 37.846 1.192 / 1 m 1.514 / 1 m	497094	P800	1	29.800 37.846 1.192 / 1 m 1.514 / 1 m	497964	
	P320	1	29.800 37.846 1.192 / 1 m 1.514 / 1 m	497095					

Granat kézi csiszolótönk, 69 x 98 x 26 mm (4 oldalú)

Szemcsézet	A csomag tartalma (db.)	Ár, (Ft)*	Cikkszám	Szemcsézet	A csomag tartalma (db.)	Ár, (Ft)*	Cikkszám	
	36	6	1.900 2.413	201080	120	6	1.900 2.413	201082
	60	6	1.900 2.413	201081	220	6	1.900 2.413	201083

	120	6	2.600 3.302	201084
---	-----	---	----------------	--------

Granat kézi csiszolóanyag, csiszolászivacs, 98 x 120 x 13 mm (2 oldalú)

Szemcsézet	A csomag tartalma (db.)	Ár, (Ft)*	Cikkszám	Szemcsézet	A csomag tartalma (db.)	Ár, (Ft)*	Cikkszám	
	60	6	1.800 2.286	201112	220	6	1.800 2.286	201114
	120	6	1.800 2.286	201113	800	6	1.800 2.286	201507

Kézi csiszolóanyag, filc 115 x 152 mm

Szemcsézet	A csomag tartalma (db.)	Ár, (Ft)*	Cikkszám	Szemcsézet	A csomag tartalma (db.)	Ár, (Ft)*	Cikkszám	
	100	25	13.300 16.891	201115	800	30	13.300 16.891	497089
	320	30	13.300 16.891	497088				

* A gyártó által ajánlott, kötelezettség nélküli irányárak. Az árak szakkereskedőnként eltérőek lehetnek.
Áfa nélkül. | Áfával együtt.

05 Polírozás





142 Rotációs polírozó
SHINEX

A sokoldalú zseni bármilyen célra.

A SHINEX rotációs polírozó.

A markolatban kényelmesen elérhető fordulatszám-szabályozóval a SHINEX RAP 150 rotációs polírozó érzéssel, alacsony fordulatszámon indítható, majd az adott polírozási munkához tökéletesen hozzáigazítható. Az állandó fordulatszámhoz a kapcsoló rögzíthető. A fellépő motorhőt folyamatosan hűti egy beépített hűtőelem. Ez nemcsak a csapágyat kíméli, hanem a markolatnál is érezhető, hiszen pont ezen a területen marad az RAP 150 a tartós használat során is érezhetően hűvös.



Rotációs polírozó
SHINEX RAP 150

Műszaki adatok	RAP 150-14	RAP 150-21
Teljesítményfelvétel (W)	1.200	1.200
Üresjárat fordulat/szám (min ⁻¹)	600 – 1.400	900 – 2.100
Polírozótányér max. Ø (mm)	150	150
Orsó	M14	M14
Súly (kg)	2,1	2,1













Kompakt és ergonomikus

A RAP 150 tömege csupán 2,1 kg. A kellemes Softgrip bevonatnak és a karcsú építésmódnak köszönhetően biztonságosan fekszik a kézben az összes lehetséges pozícióban.

Közel a felülethez

A tányér és a gép közötti csekély távolságnak köszönhetően mindig a megfelelő érzékkel végezzük a polírozást, így csökken a lebillenés veszélye.



Szállítási terjedelem		Ár, (Ft)*	Cikkszám
RAP 150	Az összes változat: felszerelve a következőkkel: kiegészítő fogantyú, StickFix polírtányér Ø 150 mm		
	RAP 150-14 FE	188.700 239.649	570809
	RAP 150-21 FE	188.700 239.649	570811
	RAP 150-21 FE-Set Wood Lakkhúzó penge, StickFix csiszolótárcsa csomag, MPA 5010 OR polírozóanyag, MPA 9010 BL polírozóanyag, Szivacs PS STF D150x30 OR/5, Szivacs PS STF D150x30 BL/5, Prémium báránybőr LF STF D 150/1, mikroszálás polírozó rongy, finisztisztító, SYS Maxi	250.900 318.643	574907
Tartozékok		Ár, (Ft)*	Cikkszám
	Polírozótányér PT-STF-D150-M14 a RAP 150-hez, beépített csillapítással az optimális nyomáelosztás érdekében polírozásnál, a polírozó tartozékok rögzítésére, átmérő 125 mm, magasság 25 mm	13.400 17.018	488342
Polírpaszta Az összes változat: felszerelve a következőkkel: szilikonmentes, víz alapú, palack tartalma 500 ml			
	MPA 5010 OR/0,5L 1-Step polírpaszta Speed Cut, tökéletes báránybőrrel vagy polírozószivaccsal (NARANCS)	12.000 15.240 24.000 / 1 l 30.480 / 1 l	202048
	MPA 9010 BL/0,5L Speed Gloss finom-csiszolópolítúr, tökéletes polírozószivaccsal (KÉK)	10.000 12.700 20.000 / 1 l 25.400 / 1 l	202050
	MPA 11010 WH/0,5L Hologram eltávolító magas fényű polítúr, tökéletes polírozószivaccsal (FEHÉR)	10.000 12.700 20.000 / 1 l 25.400 / 1 l	202051
	Mikroszálás törlőkendő MPA-Microfibre/2 Tökéletes lakk finiszeléshez, a polírozóanyag maradványok és az ujlenyomatok eltávolítására, a csomag tartalma 2 Darab	9.000 11.430	205732
	Szórt védőbevonat MPA SV+/0,5L Lakkozott felületek bevonásához, szilikonmentes, víz alapú, palack tartalma 500 ml	8.900 11.303 17.800 / 1 l 22.606 / 1 l	202052
	Finiselő tisztító MPA F+/0,5L Polírozó anyag maradványok és zsírfoltok eltávolítására, szilikonmentes, víz alapú, palack tartalma 500 ml	7.000 8.890 14.000 / 1 l 17.780 / 1 l	202053
	Lakkhúzó penge LZK-HM zsinórral, lakkzárványok és egyenetlenségek egyedi eltávolításához, keményfémről, körbefutó homorú vájattal, méretek 25 x 30 mm	26.300 33.401	497525
	Kiegészítő fogantyú ZG-RAS/RO Rotex-hez, RAS-hoz	3.200 4.064	487865

* A gyártó által ajánlott, kötelezettség nélküli irányárak. Az árak szakkereskedőnként eltérőek lehetnek. **Áfa nélkül.** | Áfával együtt.

05 Polírozás

Felület-előkészítés

Lakkhúzó penge



Finomcsiszolás

ETS 150/3 csiszológép



Csiszolótányér,
Ø 150 mm



GRANAT P 1500
Ø 150 mm csiszolópapír

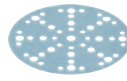

Polírozás

SHINEX RAP 150 polírozó



Polírozótányérok
Ø 150 mm



Narancs – előpolírozás

Szivacs, narancs (közepes)
prémium báránybőr
polírozó filc



MPA 5010 polírpaszta



Kék – finompolírozás

Szivacs, kék (közepesen finom)



MPA 9010 polírpaszta



Hologramok kipolírozása

Áttételes hajtású excenteres csiszolók
ROTEX RO 150
ROTEX RO 125
ROTEX RO 90



Polírozótányérok,
Ø 150 mm
Ø 125 mm
Ø 90 mm



Fehér – magasfényű polírozás

Szivacs, fehér (finom)



MPA 11010 polírpaszta



Tisztítás/Finis

MPA-F+ finis tisztító



MPA SV+ védőbevonat spray



MPA-Microfibre mikroszálás törlőkendő



RT PREMIUM tisztítókendő



Ragyogó benyomást hagynak maguk után. A Festool polírozóanyagok és polírozószivacsok.

Egyszerű polírozás, fényes eredmények. A Festool polírozóanyagai ideális megoldást jelentenek a különböző alkalmazásokhoz. A vízalapú és szilikonmentes anyagok a megfelelő szivaccsal társítva megbízható és optimális eredményeket biztosítanak minden laktípus esetében, minimális ráfordítással.

Az áttekinthető színskála által gyorsan megtalálhatja a megfelelő terméket.

Polírozóanyagok

MPA 5010

1-Step polírpaszta Speed Cut

Magas csiszolási teljesítmény és fényesen csillogó felületet egy lépésben.



MPA 9010

Speed Gloss finom-csiszolópolitúr

Finom csiszolási teljesítmény a köztes- és finompolírozáshoz.



MPA 11010

Hologram eltávolító magas fényű politúr

Nagyon finom csiszolási teljesítmény mikrokarcolások és hologramok eltávolítására.



Polírshivacsok

Közepes

Polírozáshoz és lakkfelületek hibáinak eltávolításához. Ideális az MPA 5010-zel együtt használva.



Közepesen finom

A tökéletes csillogó felület létrehozásához. Ideális az MPA 9010-zel együtt használva.



Finom

Hologramok kipoízolásához és fényes felületek eléréséhez. Ideális az MPA 11010-zel együtt használva.



nagyon finom

Polírozóanyag maradványainak eltávolítására a lakkozott felületről.



Polírozó filcek és báránybőrök

Polírozó filc

Ásványi anyagok, akrilüveg és lakkok előpolírozásához.



Prémium báránybőr

Különösen alkalmas UV-lakkokhoz és karcálló lakkokhoz.



Finis tisztító és szórt védőbevonat



A magas minőségű mikroszálás törölőkendők karcmentes szegéllyel rendelkeznek a tökéletes lakk finiseléshez. A finiselő tisztítóval kombinálva ideális megoldást jelentenek a polírozóanyag-maradványok és zsírfoltok eltávolítására.

A szórt védőbevonat alkalmas a lak-kfelületek gyors és egyszerű lezárásához. Megóvja, konzerválja és ápolja a lakkot.





RAP 80
T 15+3
T 18+3
RO 90 DX
RO 125



PoliStick polírszivacs Ø 80 mm-hez

		Átmérő	Magasság mm-ben	a csomag tartalma	Ár, (Ft)*	Cikkszám
	narancs, Közepes, előpolírozáshoz a hibás helyek kijavításánál a lakkozásban, ideális MPA 5010 egységgel együtt	80 mm	20 mm	5	10.600 13.462	201993
	kék, közepesen finom, A tökéletes csillogó felület létrehozásához, ideális MPA 9010 egységgel együtt	80 mm	20 mm	5	9.700 12.319	202001
	fehér, Finom, hologramok kipolírozásához és mély csillogás létrehozására, magassfényű polírozás, ideális MPA 11010 egységgel együtt	80 mm	20 mm	5	9.700 12.319	202009



Báránybőr és polírozó filc Ø 80 mm-hez

		Átmérő	Magasság mm-ben	a csomag tartalma	Ár, (Ft)*	Cikkszám
	Igazi báránybőr a nagyfokú réteglehordás és kitűnő csiszolási eredmény érdekében, ideális MPA 5010 egységgel együtt, különösen alkalmas UV-lakkhoz és karcálló lakkokhoz, optimális tapadás a teljes felületű velűrragasztás és peremszegély által	80 mm	18 mm	5	15.800 20.066	202044
	polírozó filc, kemény, ásványi anyagok, akrilüveg és lakkok előpolírozásához, fehér	80 mm	6 mm	5	8.400 10.668	488339

PoliStick polírszivacs Ø 125 mm-hez





		Átmérő	Magasság mm-ben	a csomag tartalma	Ár, (Ft)*	Cikkszám
	narancs, Közepes, előpolírozáshoz a hibás helyek kijavításánál a lakkozásban, ideális MPA 5010 egységgel együtt	125 mm	20 mm	5	24.500 31.115	201995
	kék, közepesen finom, A tökéletes csillogó felület létrehozásához, ideális MPA 9010 egységgel együtt	125 mm	20 mm	5	21.900 27.813	202003
	fehér, Finom, hologramok kipolírozásához és mély csillogás létrehozására, magassfényű polírozás, ideális MPA 11010 egységgel együtt	125 mm	20 mm	5	21.900 27.813	202011

Báránybőr és polírozó filc Ø 125 mm-hez



		Átmérő	Magasság mm-ben	a csomag tartalma	Ár, (Ft)*	Cikkszám
	Igazi báránybőr a nagyfokú réteglehordás és kitűnő csiszolási eredmény érdekében, ideális MPA 5010 egységgel együtt, különösen alkalmas UV-lakkhoz és karcálló lakkokhoz, optimális tapadás a teljes felületű velűrragasztás és peremszegély által	125 mm	18 mm	1	5.900 7.493	202045
	polírozó filc, kemény, ásványi anyagok, akrilüveg és lakkok előpolírozásához, fehér	125 mm	6 mm	5	11.100 14.097	493078

RAP 150
RO 150

PoliStick polírszivacs Ø 150 mm-hez

		Átmérő	Magasság mm-ben	a csomag tartalma	Ár, (Ft)*	Cikkszám
	narancs, Közepes, előpolírozáshoz a hibás helyek kijavításánál a lakkozásban, ideális MPA 5010 egységgel együtt	150 mm	30 mm	1	7.600 9.652	202369
		150 mm	30 mm	5	33.100 42.037	201997
	kék, közepesen finom, A tökéletes csillogó felület létrehozásához, ideális MPA 9010 egységgel együtt	150 mm	30 mm	1	6.100 7.747	202373
		150 mm	30 mm	5	25.900 32.893	202005
	fehér, Finom, hologramok kipolírozásához és mély csillogás létrehozására, magasfényű polírozás, ideális MPA 11010 egységgel együtt	150 mm	30 mm	1	6.100 7.747	202377
		150 mm	30 mm	5	25.900 32.893	202013
	fekete, nagyon finom (méhsejt-szerkezet), polírozóanyag maradványainak eltávolítására a lakkozott felületről	150 mm	30 mm	1	5.900 7.493	202380
		150 mm	30 mm	5	25.700 32.639	202019

Báránybőr és polírozó filc Ø 150 mm-hez

		Átmérő	Magasság mm-ben	a csomag tartalma	Ár, (Ft)*	Cikkszám
	Igazi báránybőr a nagyfokú réteglehordás és kitűnő csiszolási eredmény érdekében, ideális MPA 5010 egységgel együtt, különösen alkalmas UV-lakkhoz és karcálló lakkokhoz, optimális tapadás a teljes felületű velűragasztás és peremszegély által	150 mm	18 mm	1	7.100 9.017	202046
	polírozó filc, kemény, ásványi anyagok, akrilüveg és lakkok előpolírozásához, fehér	150 mm	6 mm	5	13.900 17.653	488348

* A gyártó által ajánlott, kötelezettség nélküli irányárak. Az árak szakkereskedőnként eltérőek lehetnek.
Áfa nélkül. | Áfával együtt.

06 Elszívás

Felszabadult elszívó teljesítmény.
A vezeték nélküli
pormentes rendszerhez.
További információk: lásd 152. oldal.



Új



154 CLEANTEC CT és CTC SYS Systainer elszívó

Új



156 CLEANTEC CT és CTC MINI, MIDI elszívómobilok



159 CLEANTEC CT 15 elszívómobil



160 CLEANTEC CT 26, CT 36, CT 48 elszívómobilok



162 CLEANTEC AUTOCLEAN CT 26 AC, CT 36 AC, CT 48 AC elszívómobilok



164 CLEANTEC AUTOCLEAN CT 36 AC PLANEX elszívómobilok



165 CLEANTEC AUTOCLEAN CT 26 AC RENOFIX, CT 36 AC RENOFIX elszívómobilok



168 CLEANTEC CTH 26, CTH 48 különleges elszívók



169 CLEANTEC CT 48 EC/ B22 különleges elszívók



170 CT-VA előleválasztó

Egészséges munkavégzés rendszerben.

Együtt a por ellen.



Egészséges, precíz és időtakarékos munkavégzés. A Festool minden alkalmazáshoz, porosztályhoz és munkahelyhez kompromisszumok nélküli összeköttetést kínál az elszívómobil és a gép között. Az eredmény: egyszerű és hatékony egészségvédelem bármilyen szituációban egy tökéletesen összehangolt rendszernek köszönhetően.

Poros környezetben, ráadásul porkeltő porokkal dolgozva egy dologra különösen ügyelnie kell: az egészségére! Ennek során a por károsító hatása egyrészt a porszemcsék méretétől, másrészt attól a mennyiségtől és időtartamtól függ, amennyinek és ameddig a tüdeje ki van téve.

Az egyre apróbb porrészecskék alattomos módon a tüdő szövetébe is behatolnak. A finom porok emiatt jelentősen megterhelik a légutakat, ráadásul ezek jó része önmagában is egészségkárosító besorolással rendelkezik.

A szilícium-dioxid kristályok például szoros kapcsolatban állnak a tüdőrák kialakulásának kockázatával. Emiatt amikor ásványi porokkal dolgozik, melyekben mindig megtalálhatók kvarctartalmú anyagok is, egészsége megóvása érdekében mindig gondoskodjon a tiszta levegőről, és ellenőrzött, megbízható elszívóval, valamint tartalék elszívással dolgozzon!

Az expozíós határértékekről részletes tájékoztatást, valamint értesítéseket és speciális anyaglistát a szakmai egyesülettől kaphat. (Európai Munkahelyi Biztonsági és Egészségvédelmi Ügynökség)



CTL/CTLC SYS
CTL/CTLC MINI/MIDI
CTM 26/36/48/48 EC

Az > 1 mg/m³ feletti határértékkel rendelkező porok specialistája.



CTMC SYS
CTM/CTMC MIDI
CTM 26/36/48/48 LE EC

A > 0,1 mg/m³ feletti határértékkel rendelkező porok specialistája. Kvarctartalmú, ásványi és faporokhoz.



CTH 26/48

A < 0,1 mg/m³ alatti határértékű porok specialistája. Rákkeltő és patogén porokhoz (pl. azbeszt, penész).



CTL 48 LE EC/B 22
CTM 48 LE EC/B 22

Az éghető és robbanásveszélyes porok elszívásának a specialistája.

Az EN 60335-2-69 szabvány AA függeléke szerinti porbesorolási osztályok

	Megfelel	Max. áteresztési szint (ellenőrzés)	Hulladékkezelés	Szennyeződésveszély
L (alacsony)	> 1 mg/m ³ határértékű porok	1% (szűrő anyaga)		
M (közepes)	> ≥0,1 mg/m ³ határértékű porok > ásványi porok > Fa-porok	0,1% (a teljes berendezésre, ideértve a bélés szűrőpróbaszerű ellenőrzését is)	porszegény	Zárócupak a szállításhoz
H (magas)	> < 0,1 mg/m ³ határértékű porok > rákkeltő porok > betegséget okozó porok	0,005% (a teljes berendezésre, ideértve a bélés szűrőpróbaszerű ellenőrzését is)	pormentes	Zárócupak a szállításhoz

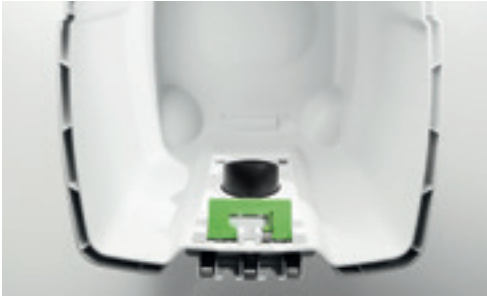

A teljes térfogat kihasználása

Az átgondolt tartálygeometria, a pontos kialakítású SELFCLEAN szűrőzsák és a helytakarékos lapos szűrő révén a nettó térfogat megközelítőleg egyenlő a bruttó térfogattal.



Praktikus SYS-Dock

Egyszerű szállítás, nagyobb rend, korlátlan rugalmasság. SYS-Dock T-LOC csatlakozással Systainer, SORTAINER és SYS-ToolBox tárolók rögzítéséhez.



Kábelfeltekerés

A kábelfelcsévével a kábel gyorsan és rendben felcsévévelhető. Az átgondolt lehajtómechanizmusnak köszönhetően pedig egyszerűen levehető, nehézkes letekerés nélkül.



Tömlőtartó

A beépített tömlőtartó a külső akasztókat feleslegessé teszi, és óvja az elszívótömlőt és a tápkábelt a károsodásokkal szemben. A tárolóban elhelyezett elszívótömlő kompakt és tiszta szállítást garantál.



Sima elszívótömlő CLEANTEC karmantyúval

Az elszívótömlő sima külső rétege tökéletesen siklik a felületeken, hosszabb az élettartama, és nagyobb elszívási teljesítményt biztosít. A CLEANTEC csatlakozókarmantyú lehetővé teszi a légszállítás egyedi beállítását a fokozatmentesen szabályozható bypass segítségével.



AUTOCLEAN automatikus főszűrő letisztítás

Tisztítás kisebb erőfeszítéssel állandó elszívási teljesítmény mellett. Az AUTOCLEAN automatikus tisztítás kiváltja a főszűrő manuális tisztítását. A tisztítási intervallumok fokozatmentesen, egyedileg beállíthatók, és ez egyenletesen magas szívóerőt garantál.

Felszabadult elszívó teljesítmény. A vezeték nélküli pormentes rendszerhez.

Viszlát por. Helló egészség. Most már csatlakozóaljzat nélkül is. Akkus elszívóink szeretik a port és tökéletesen az Ön Festool akkus gépeire vannak hangolva. Akár mobil vágási, csiszolási vagy fúrási alkalmazásról van szó, a kompakt kialakítás és a csekély tömeg tökéletes partnerré teszi őket egész napra. Így az akkus rendszerrel is pormentesen dolgozhat! Az akkus szerszámgép és az elszívó közötti tökéletes összjátékról az innovatív Bluetooth® automatikus indítás vagy a praktikus távvezérlés gondoskodik. Akkus elszívóink maximális szívóerővel rendelkeznek a 36 V-os turbinának és a 2 x 18 V-os akkuegységnek köszönhetően. Az egészséges munkavégzésért L és az M porosztályú is kapható. És, szokás szerint minden összeillik: elszívó, akkus gép, T-LOC Systainer csatlakozó, sima elszívótömlő. Így a rendszer minden elemében tökéletes.

**Kompakt szívóerő kábel nélkül.
Tökéletesítve az akkus gépekhez.**

CTC MINI/MIDI*

Mobilabb már aligha lehet: kompakt kialakítás, csekély tömeg, akku a kábel helyett. Akár mobil vágási, csiszolási vagy fúrási alkalmazásról van szó: kompakt Festool szerelési elszívóink tökéletesen illeszkednek a Festool 18 V-os rendszerébe. Így most már az akkus alkalmazás is pormentes.

Vigye magával: elszívó Systainer-formában.

CTC SYS

Kompakt Systainer formátum, csekély tömeg, csatlakozóaljzattól független. Emiatt a tökéletes társ javítási és kisebb munkálatokhoz, valamint a köztes, spontán alkalmazáshoz.

Új





Egyszerűen kommunikatív: elszívás Bluetooth® vezérléssel.

Közvetlenül integrálva vagy egyszerűen utólag felszerelve

A Bluetooth® modul a CT/CTC MINI és MIDI, illetve CTC SYS modellek esetén közvetlenül integrálva van az elszívóba, a CLEANTEC CT 26/36/48 elszívómobilokban pedig egyszerűen a szabad bekötési helyre felszerelhető*. Így máris távvezérelhetővé válik az elszívómobil a szívótömlőn lévő távirányítóval vagy az akkumulátoros gépen lévő Bluetooth® akkumulátoregységgel.



Bluetooth® távvezérlés

Megtakaríthatja az utat az elszívóhoz: az elszívómobil közvetlenül az elszívótömlőről bekapcsolható – akkor is, ha az elszívó AUTO üzemmódban van. Ideális a köztes takarításhoz.



Bluetooth® akkuegységek

Kommunikáció a Bluetooth® modullal az elszívómobilon – gondoskodik arról, hogy az elszívómobil az akkus gép bekapcsolásakor automatikusan működésbe lépjen. Tartozékként megvásárolható, illetve sok Festool akkus termékben automatikusan a szállítási terjedelem része.



* A Bluetooth® modul tartozékként is megvásárolható. Az utólagos beszerelést elektromos gépekkel foglalkozó műszerésznek kell elvégeznie.

Vigye magával: elszívó Systainer-formában. Most akkuval is.

Mindig kéznél. Kívül Systainer, belül elszívó. Systainer elszívóink maximális mobilitást és függetlenséget biztosítanak minimális tömeg mellett – tökéletes a szállításhoz és a vállra akasztáshoz is. Emiatt lesznek a megfelelő partnerek javítási- és kisebb munkálatokhoz, valamint a köztes, spontán alkalmazáshoz.



Systainer elszívó CLEANTEC CTL SYS

Kompatibilis a T-LOC rendszerrel, Systainerre pattintható a munkaállomás optimális kialakításához.



Akkus Systainer elszívó CLEANTEC CTC SYS

A csatlakozóaljzattól függetlenül, a legnagyobb teljesítménnyel a 36 V-os turbinának és a 2 x 18 V-os akkumulátornak köszönhetően.



Új

Műszaki adatok	CT SYS	CTC SYS
Teljesítményfelvétel (W)	1.000	-
Akkumulátorfeszültség (V)	-	36
Max. térfogatáram (l/min)	3.000	2.400
Max. vákuum (Pa)	20.000	18.000
Szűrőfelület (cm ²)	5.357	5.357
Hálózati csatlakozókábel, gumiszigeteléssel (m)	5	-
Tartály-/szűrőzsák max. befogadóképessége (l)	4,5/3,5	4,5/3,5
Méret (h x sz x m) (mm)	396 x 296 x 270	396 x 297 x 307
Csatlakozó aljzat max. hálózati fogyasztása (W)	1.200	-
Akkukapacitás (Ah)	-	4
2 x 4,0 Ah üzemi idő (min)	-	14 – 25
Súly (kg)	6,9	-
Súly akkumulátorral (kg)	-	8,8

Rendszertartozékok:

172



Beépített Bluetooth® technológia

Az akkus Systainer elszívók ideálisan működnek együtt a Festool akkus gépekkel. Kényelmes és gyors: az elszívó automatikusan bekapcsolható a távvezérléssel és a Bluetooth® akku egységen keresztül.



Éppen akkora, amekkorának lennie kell

A levehető tömlőtartónak köszönhetően a Systainer elszívó még kisebbé tehető.







Nagy teljesítményű elszívás akkumulátorral

Elszívóteljesítményével győz meg: a vezetékes elszívóhoz hasonló teljesítmény a 36 V-os turbinának és a 2 x 18 V-os akkumulátornak köszönhetően.



Kényelmes szállítás, rövidebb út

Csekély tömeg, Systainer formátum és hordszj teszi lehetővé az elszívó egyszerű vállra akasztását. A kéz így szabad marad, hogy magával vihesse a szükséges anyagokat vagy a többi szerszámot.

Szállítási terjedelem	Ár, (Ft)*	Cikkszám
CTL SYS		
 CTL SYS szűrőzsák behelyezve, AS/CT sima elszívótömlő, Ø 27 x 3 m, forgócsonkkal az elszívás felőli oldalon, tömlőtartó, Sys-Dock rendszer T-LOC funkcióval, kárpittisztító D 36 PD, D 36 FH-150 részzívófej, SYS-CT tartóheveder	128.800 163.576	575279
CTC SYS		
Az összes változat: felszerelve a következőkkel: fűszűrő, szűrőzsák behelyezve, AS/CT sima elszívótömlő, Ø 27 x 3 m, forgócsonkkal az elszívás felőli oldalon, tömlőtartó, Sys-Dock rendszer T-LOC funkcióval, kárpittisztító D 36 PD, D 36 FH-150 részzívófej, SYS-CT tartóheveder, CT-F I elszívó távirányító		
 CTLC SYS I-Basic	127.700 162.179	576936
 CTLC SYS HPC 4,0 I-Plus SYS 18V 4x4,0/TCL 6 DUO energiakészlet	284.600 361.442	576944
 CTMC SYS I-Basic	164.700 209.169	576933
 CTMC SYS HPC 4,0 I-Plus SYS 18V 4x4,0/TCL 6 DUO energiakészlet	321.600 408.432	576942

További információk az energiakészletekről: 29. oldal

* A gyártó által ajánlott, kötelezettség nélküli irányárak. Az árak szakkereskedőnként eltérőek lehetnek. **Áfa nélkül.** | Áfával együtt.

Kompakt szívóerő. Most akkuval is.

A CT MINI és CT MIDI elszívómobilok.

Csekély tömeg, kompakt méret és rengeteg innovatív részlet – a CTL MINI/MIDI kompakt elszívó minden szempontból meggyőző. Egészségesebb munkavégzés L és M porosztályban. Kiegészítő plusz: kényelmes és gyors Bluetooth® automatikus indítás az akku egységen vagy a távvezérlőn keresztül. És, szokás szerint minden összeillik: elszívó, szerszámgép, T-LOC Systainer csatlakozó, sima elszívőtömlő. Így a rendszer minden elemében tökéletes.

Elérhető 2022
tavaszától



Akkus mobil elszívó **CLEANTEC CTC MINI I**

10 l tartálytérfogat L osztályú porokhoz.



Mobil elszívó **CLEANTEC CT MINI I**

10 l tartálytérfogat L osztályú porokhoz.



Elérhető 2022
tavaszától



Akkus mobil elszívó **CLEANTEC CTC MIDI I**

Automatikus szívótömlő-felismeréssel,
15 l tartálytérfogattal az L és M osztályú porokhoz.



Mobil elszívó **CLEANTEC CT MIDI I**

Automatikus szívótömlő-felismeréssel,
15 l tartálytérfogattal az L és M osztályú porokhoz.





Sima elszívótömlő

Kúpos geometria a megnövelt szívóteljesítményért. A sima külső rétegnek köszönhetően tökéletesen siklik minden felületen vagy élen.



Erőteljes szívás

A vezetékes változathoz hasonló teljesítmény a 36 V-os turbinának és a 2 x 18 V-os akkumulátornak köszönhetően (4,0/5,2/8,0* Ah). Ezért tökéletes a mobil vágási, csiszolási és fúrási alkalmazásokhoz.

Manuális tisztítás

Ha a szűrő vagy a szűrőzsák eltömődött, akkor a kézi fűszűrő- és szűrőzsák-letisztítással helyreállítható a szívási teljesítmény, és ezáltal jelentősen növelhető a töltés mértéke.



Szűrőcsere kívülről

Gyorsan, könnyen és szerszám nélkül.



Praktikus távvezérlés

Az elszívó közvetlenül az elszívótömlőn, távvezérléssel történő bekapcsolásával megtakaríthatja az utat az elszívóig. Ideális megoldás a köztes takarítási munkákhoz.

Tökéletesítve. Az akkus gépeihez.

Akár mobil vágási, csiszolási vagy fúrási alkalmazásról van szó: a CTC MINI és CTC MIDI tökéletesen illik a Festool 18 V-os rendszerébe. Így az akkus alkalmazás is portmentes. A beépített Bluetooth® technológia a Festool akkus gépek ideális összjátékát szolgálja. Kényelmes és gyors Bluetooth® automatikus indítás az akkuegységen vagy a távvezérlőn keresztül.





További tudnivalók a következő oldalon: 29





Műszaki adatok	CT MINI I	CTC MINI I*	CT MIDI I	CTC MIDI I*
Teljesítményfelvétel (W)	350 – 1.200	–	350 – 1.200	–
Akkumulátorfeszültség (V)	–	36	–	36
Max. térfogatáram (l/min)	3.700	3.100	3.700	3.100
Max. vákuum (Pa)	24.000	19.000	24.000	19.000
Szűrőfelület (cm ²)	3.369	3.369	3.369	3.369
Hálózati csatlakozókábel, gumiszigeteléssel (m)	7,5	–	7,5	–
Tartály-/szűrőzsák max. befogadóképessége (l)	10/7,5	10/7,5	15/12,5	15/12,5
Méret (h x sz x m) (mm)	470 x 320 x 455	550 x 320 x 455	470 x 320 x 495	550 x 320 x 495
Csatlakozó aljzat max. hálózati fogyasztása (W)	2.200	–	2.200	–
Akkukapacitás (Ah)	–	4 / 5,2 / 8	–	4 / 5,2 / 8
2 x 4,0 Ah üzemidő (min)	–	12 – 22	–	12 – 22
2 x 5,2 Ah üzemidő (min)	–	16 – 30	–	16 – 30
2 x 8,0 Ah üzemidő (min)	–	24 – 45	–	24 – 45
Súly (kg)	11	–	11,3	–
Súly akkumulátorral (kg)	–	13 / 13,2 / 13,8	–	13,2 / 13,4 / 14

* A 8,0 Ah Li-HighPower akkuegység 2022. októberétől megvásárolható

Szállítási terjedelem	Ár, (Ft)*	Cikkszám
CT MINI I		
 CTL MINI I High Performance főszűrő, AS/CTR sima elszívótömlő, Ø 27/32 x 3,5 m, SC-FIS-CT MINI/MIDI-2 SELFCLEAN szűrőzsák, tömlőtartó, kábel-feltekerés, Sys-Dock rendszer T-LOC funkcióval	162.500 206.375	574840
CTC MINI I		
 Az összes változat: felszerelve a következőkkel: High Performance főszűrő, SC-FIS-CT MINI/MIDI-2 SELFCLEAN szűrőzsák, AS/CTR sima elszívótömlő, Ø 27/32 x 3,5 m, tömlőtartó, Sys-Dock rendszer T-LOC funkcióval, CT-F I elszívó távirányító		
CTLC MINI I-Basic	162.800 206.756	577065
CTLC MINI I-Plus SYS 18V 4x5,2/TCL 6 DUO energiakészlet	344.500 437.515	577149
CT MIDI I		
 Az összes változat: felszerelve a következőkkel: High Performance főszűrő, AS/CTR sima elszívótömlő, Ø 27/32 x 3,5 m, SC-FIS-CT MINI/MIDI-2 SELFCLEAN szűrőzsák, tömlőtartó, kábel-feltekerés, Sys-Dock rendszer T-LOC funkcióval		
CTL MIDI I	177.300 225.171	574832
CTM MIDI I elszívókarmantyú bypass csatornával	215.000 273.050	574822
CTC MIDI I		
 Az összes változat: felszerelve a következőkkel: High Performance főszűrő, SC-FIS-CT MINI/MIDI-2 SELFCLEAN szűrőzsák, AS/CTR sima elszívótömlő, Ø 27/32 x 3,5 m, tömlőtartó, Sys-Dock rendszer T-LOC funkcióval, CT-F I elszívó távirányító		
CTLC MIDI I-Basic	181.300 230.251	577066
CTLC MIDI I-Plus SYS 18V 4x5,2/TCL 6 DUO energiakészlet	363.000 461.010	577150
CTMC MIDI I-Basic	218.300 277.241	577067
CTMC MIDI I-Plus SYS 18V 4x5,2/TCL 6 DUO energiakészlet	400.000 508.000	577151

A tisztítási munkák specialistája.

A praktikus elszívómobil.

Ideális az építési helyszínen, műhelyben, irodában történő takarításhoz. 15 l-es tartályterefogatával a CLEANTEC CT 15 – port, szennyeződést és vizet is felszív. Felépítésének köszönhetően a tartályterefogat szinte teljesen kihasználható – így hosszú ideig szűrőzsák-csere nélkül dolgozhat.



Elszívómobil CLEANTEC CT 15

A tisztító tartozékokat a szállítási terjedelem már tartalmazza. Elszívó 15 l tartályterefogattal.

Műszaki adatok	CT 15
Teljesítményfelvétel (W)	350 – 1.200
Max. térfogatáram (l/min)	3.700
Max. vákuum (Pa)	24.000
Szűrőfelület (cm ²)	3.369
Hálózati csatlakozókábel, gumiszigeteléssel (m)	5,5
Tartály-/szűrőzsák max. befogadóképessége (l)	15/12,5
Méret (h x sz x m) (mm)	470 x 320 x 430
Csatlakozó aljzat max. hálózati fogyasztása (W)	2.200
Súly (kg)	11,2



A tisztítótartozékok mellékelve

A fuga- és párna-szívófej az elszívómobilban tárolható.

Szállítási terjedelem	Ár, (Ft)*	Cikkszám
Az összes változat: felszerelve a következőkkel: High Performance fűszűrő, elszívótműlő Ø 27/32 x 3,5 m, SC-FIS-CT MINI/MIDI-2 SELF-CLEAN szűrőzsák, D 36 FH-150 részívófej, kárpittisztító D 36 PD		
CT 15 E	114.700 145.669	574827
CT 15 E-Set D 36 HR-K AS hajlított kézi cső, D 36 VR-K AS hosszabbítócső, 4 részes padló-szívófej D 36 BD270	127.700 162.179	575988



Érintőképernyős kezelés

Tekerőgombok helyett intuitív módon kezelhető érintőképernyős kezelőfelület – a legegyszerűbb kezelés kesztyűben és szennyezett felület esetén is.

Megjegyzés: a CT 15 csomagjában található elszívótműlő nem antisztatikus.

* A gyártó által ajánlott, kötelezettség nélküli irányárak. Az árak szakkereskedőnként eltérőek lehetnek.

Áfa nélkül. | Áfával együtt.

A vibráció- és kibocsátási értékeket a kezelési útmutatókban találja, vagy online a www.festool.hu oldalon.

A valódi nagyság belülről fakad.

A sokoldalú elszívómobilok.

Kompakt, ám mégis hatékony. Könnyű, de erőteljes. Akár az építési helyszínen, akár a műhelyben, a CLEANTEC CT 26/36/48 tekintélyes tartálytérfogatával a tartály geometriája révén nagy kapacitást jelent, kompakt mérete ellenére. A különösen kompakt, nagy teljesítményű turbina szolgáltatja az ehhez szükséges elszívási teljesítményt 3900 l/perc térfogatárammal. Antisztatikus funkcióval a munkavégzés közben fellépő sztatikus feltöltődés megelőzésére.



Mobil elszívó **CLEANTEC CT 36**

36 l tartálytérfogat L és M osztályú porokhoz.



Mobil elszívó **CLEANTEC CT 26**

26 l tartálytérfogat L és M osztályú porokhoz.



Mobil elszívó **CLEANTEC CT 48**

48 l tartálytérfogat L és M osztályú porokhoz.



Egyszerűen rugalmas

Sima, rugalmas és rendkívül robusztus. A sima elszívótömlő jobb kezelhetőségével és hosszabb élettartamával tűnik ki. Minden élen átsiklik, kúpos geometriája pedig megnövelt szívóteljesítményt eredményez.

Nagy befogadóképesség

A laposszűrőnek és a tartály sima belső körvonalának köszönhetően a szűrőzsáknak szabad helye van arra, hogy elérje teljes kiterjedését. Ezáltal lehetséges az egyenletes feltöltés és a szűrőzsák térfogatának majdnem 100%-os kihasználása.



Kibővíthető

Az igényeknek megfelelően az elszívó felszerelhető kiegészítő modulokkal. Például sűrített levegős modul, csatlakozóaljzat szünetmentes árammal, csatlakozóaljzat kapcsolóautomatikával vagy EAA- vagy Bluetooth® modulal.



Biztonságos szállítás

A SYS-Dock segítségével a tartozékok és szerszámok a Systainer-ben, a SORTAINER-ben és a SYS-ToolBoxban egyszerűen és gyorsan az elszívóra rögzíthetők a T-LOC révén.

Ajánlásunk: Festool Work alkalmazás.

A Work alkalmazással a hálózatra csatlakozó Festool szerszámgépeket egyedileg a munkakörülményekhez állíthatja, illetve regisztrálhatja ezeket az all-inclusive garanciára és bármikor megtekintheti a teljesítményadataikat. Abban az esetben, ha a kéziszerszám mégis hibát jelez, a Work alkalmazás push értesítést küld közvetlenül az okostelefonjára a megfelelő hibaelhárítási megoldással együtt. Ez gondoskodik az igényeihez igazodó optimális munkavégzési sebességről és a tökéletes eredményről.

További tudnivalók a következő oldalon: 6

Töltse le most
ingyenesen



Tiszta szűrő. Teljesen automatikusan.

Az öntisztító elszívómobilok.

Nincs többé eltömődött szűrő, mert az automatikus AUTOCLEAN (AC) főszűrő-tisztítás tartósan magas elszívási teljesítményt biztosít nagy pormennyiségénél is. Antisztatikus funkcióval ellátva a munkavégzés közbeni sztatikus feltöltődés megakadályozására.



Mobil elszívó

CLEANTEC CT 26 AC

26 l tartálytérfogat L és M osztályú porokhoz.



Mobil elszívó

CLEANTEC CT 36 AC

36 l tartálytérfogat L és M osztályú porokhoz.



Mobil elszívó

CLEANTEC CT 48 AC

48 l tartálytérfogat L és M osztályú porokhoz.





Az igényeknek megfelelően beállítható

A forgó kapcsolón állítható be fokozatmentesen a tisztítási intervallum. Minél rövidebb az intervallum, annál intenzívebb a letisztítás.



Biztonságos szállítás

A SYS-Dock segítségével a tartozékok és szerszámok a Systainer-ben, a SORTAINER-ben és a SYS-ToolBoxban egyszerűen és gyorsan az elszívóra rögzíthetők a T-LOC révén.



Egyszerűen rugalmas

Sima, rugalmas és rendkívül robusztus. A sima elszívótmű jobb kezelhetőségével és hosszabb élettartamával tűnik ki. Minden élen átsiklik, kúpos geometriája pedig megnövelt szívóteljesítményt eredményez.



Kibővíthető

Az igényeknek megfelelően az elszívó felszerelhető kiegészítő modulokkal. Például sűrített levegős modulokkal, csatlakozóaljzat szünetmentes árammal, csatlakozóaljzat kapcsolóautomatikával vagy EAA- vagy Bluetooth® modulokkal.

Ideális az igényes mindennapi használathoz szerelési helyszíneken
A CT-VA előleválasztó.

Nagy pormennyiségekkel is megbirkózik a ciklon technológiának köszönhetően. A főszűrő tehermentesítésével folyamatosan nagy elszívási teljesítményről gondoskodik.

További tudnivalók a következő oldalon: 170



Ideális gép gipszkartonozáshoz.

Elszívómobil a PLANEX hosszúszerű falcsiszolóhoz.

Az erőteljes CLEANTEC CTM 36 AC PLANEX a 36 l-es tartálytérfogattal pontosan a PLANEX hosszúszerű falcsiszoló hatalmas lemunkálási teljesítményéhez készült. Törésmentes tömlővel, és az alapkivitelhez járó ComfortClean tolózárrel a szűrő még hatékonyabb tisztításáért.



Mobil elszívó

CLEANTEC CT 36 AC PLANEX

36 l tartálytérfogattal és szerszámtartóval,
M és L osztályú porokhoz.



Kényelmes és időtakarékos

A szerszámtartón a hosszúszerű falcsiszoló stabilan és biztonságosan felfekszik. A csiszolóanyag így gyorsan és kényelmesen cserélhető, a PLANEX hatótávolsága pedig néhány mozdulattal meghosszabbítható. Praktikus hordozófogantyúval.

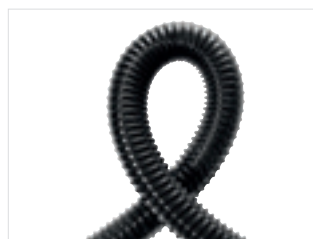

A legnagyobb rugalmasság

Igen érzékeny és törésmentes szívótömlő.



Mobil elszívó

CLEANTEC CT 36 AC LHS

36 l tartálytérfogat L és M osztályú porokhoz.

Nagy teherbírású elszívó.

Az építkezési elszívó automatikus tisztítással.

Nagyon nagy pormennyiség esetén, ami például szanáló maróval és gyémántcsiszolóval végzett munkáknál keletkezik, a RENOFIX elszívók vannak igazán elemükben. Az AUTOCLEAN (AC) automatikus főszűrő-letisztítás rendszeresen letisztítja a nagy teljesítményű főszűrőt, és ezzel gondoskodik az állandóan nagy szívási teljesítményről.



Mobil elszívó

CLEANTEC CT 36 AC RENOFIX

36 l tartálytérfogat L és M osztályú porokhoz.



Mobil elszívó

CLEANTEC CT 26 AC RENOFIX

26 l tartálytérfogattal L osztályú porokhoz.



Manuális tisztítás

Így az erősen eltömődött szűrő is azonnal felszabadul: a tartálybe-
menet ComfortClean tolóretesszel
történő manuális zárásakor erős
vákuum jön létre, amely a szűrőt
maximális erővel letisztítja.



A rendszer jelenti a különbséget

A SYS-Dock-ra Systemer és
SORTAINER elemekkel együtt
csatlakoztatható. Dugaszhely-
rendszer további modulokhoz:
sűrített levegő vagy Bluetooth®.













Műszaki adatok	CT 26	CT 36	CT 48	CT 26 AC	CT 36 AC	CT 48 AC
Teljesítményfelvétel (W)	350 – 1.200	350 – 1.200	350 – 1.200	350 – 1.200	350 – 1.200	350 – 1.200
Max. térfogatáram (l/min)	3.900	3.900	3.900	3.900	3.900	3.900
Max. vákuum (Pa)	24.000	24.000	24.000	24.000	24.000	24.000
Hálózati csatlakozókábel, gumiszigeteléssel (m)	7,5	7,5	7,5	7,5	7,5	7,5
Tartály-/szűrőzsák max. befogadóképessége (l)	26/24	36/34	48/46	26/24	36/34	48/46
Méret (h x sz x m) (mm)	630 x 365 x 540	630 x 365 x 596	740 x 406 x 1.005	630 x 365 x 540	630 x 365 x 596	740 x 406 x 1.005
Csatlakozó aljzat max. hálózati fogyasztása (W)	2.400	2.400	2.400	2.400	2.400	2.400
Súly (kg)	13,7	14,4	16,2	14,7	15,2	16,9



Műszaki adatok	CT 36 AC LHS	CT 36 AC PLANEX	CT 26 AC RENOFIX	CT 36 AC RENOFIX
Teljesítményfelvétel (W)	350 – 1.200	350 – 1.200	350 – 1.200	350 – 1.200
Max. térfogatáram (l/min)	3.900	3.900	3.900	3.900
Max. vákuum (Pa)	24.000	24.000	24.000	24.000
Hálózati csatlakozókábel, gumiszigeteléssel (m)	7,5	7,5	7,5	7,5
Tartály-/szűrőzsák max. befogadóképessége (l)	36/34	36/34	26/24	36/34
Méret (h x sz x m) (mm)	630 x 365 x 596	630 x 365 x 596	630 x 365 x 540	630 x 365 x 596
Csatlakozó aljzat max. hálózati fogyasztása (W)	2.400	2.400	2.200	2.200
Súly (kg)	15,2	15,2	14,5	15,2

Szállítási terjedelem

		Ár, (Ft)*	Cikkszám
CT 26	Az összes változat: felszerelve a következőkkel: High Performance főszűrő, A5/CTR sima elszívótömlő, Ø 27/32 x 3,5 m, tömlőtartó, Sys-Dock rendszer T-LOC funkcióval, kábel-feltekerés		
	CTL 26 E SELFCLEAN szűrőzsák	224.300 284.861	574947
	CTL 26 E SD SELFCLEAN szűrőzsák, 2. dugaszoló aljzat állandó árammal	240.200 305.054	574955
	CTL 26 E SD E/A SELFCLEAN szűrőzsák, 2. dugaszoló aljzat kapcsolóautomatikával	240.200 305.054	574956
	CTM 26 E SELFCLEAN szűrőzsák, zárófedél és szívócsonk	298.600 379.222	574981
CT 36	Az összes változat: felszerelve a következőkkel: High Performance főszűrő, SELFCLEAN szűrőzsák, A5/CTR sima elszívótömlő, Ø 27/32 x 3,5 m, tömlőtartó, Sys-Dock rendszer T-LOC funkcióval, kábel-feltekerés		
	CTL 36 E	270.500 343.535	574965
	CTM 36 E zárófedél és szívócsonk	342.300 434.721	574988
	CTL 36 E LE sűrített levegős modul	342.300 434.721	574972
	CTM 36 E LE zárófedél és szívócsonk, sűrített levegős modul	413.000 524.510	574990

Szállítási terjedelem		Ár, (Ft)*	Cikkszám	
CT 48 	Az összes változat: felszerelve a következőkkel: High Performance főszűrő, SELFCLEAN szűrőzsák, AS/CTR sima elszívótömlő, Ø 27/32 x 3,5 m, tömlőtartó, Sys-Dock rendszer T-LOC funkcióval, kábel-feltekerceslés, tolókeret			
	CTL 48 E	309.400 392.938	574975	
	CTM 48 E zárófedél és szívócsonk	378.200 480.314	574992	
	CT 26 AC Az összes változat: felszerelve a következőkkel: High Performance főszűrő, porgyűjtő zsák, AS/CTR sima elszívótömlő, Ø 27/32 x 3,5 m, tömlőtartó, Sys-Dock rendszer T-LOC funkcióval, kábel-feltekerceslés			
	CTL 26 E AC SELFCLEAN szűrőzsák	262.700 333.629	574945	
	CTM 26 E AC SELFCLEAN szűrőzsák, zárófedél és szívócsonk	335.300 425.831	574978	
CT 36 AC Az összes változat: felszerelve a következőkkel: High Performance főszűrő, porgyűjtő zsák, AS/CTR sima elszívótömlő, Ø 27/32 x 3,5 m, tömlőtartó, Sys-Dock rendszer T-LOC funkcióval, kábel-feltekerceslés				
		CTL 36 E AC SELFCLEAN szűrőzsák	309.000 392.430	574958
	CTM 36 E AC SELFCLEAN szűrőzsák, zárófedél és szívócsonk	378.900 481.203	574983	
	CT 48 AC Az összes változat: felszerelve a következőkkel: High Performance főszűrő, tömlőtartó, porgyűjtő zsák, AS/CTR sima elszívótömlő, Ø 27/32 x 3,5 m, Sys-Dock rendszer T-LOC funkcióval, kábel-feltekerceslés, tolókeret			
	CTL 48 E AC SELFCLEAN szűrőzsák	346.000 439.420	574974	
	CTM 48 E AC SELFCLEAN szűrőzsák, zárófedél és szívócsonk	415.200 527.304	574991	
CT 36 AC PLANEX Az összes változat: felszerelve a következőkkel: High Performance főszűrő, elszívótömlő, törésmentes D36x3,5-AS/LHS 225, porgyűjtő zsák, ComfortClean tolózár, tömlőtartó, kábel-feltekerceslés				
		CTL 36 E AC-LHS SELFCLEAN szűrőzsák	315.300 400.431	574960
	CTM 36 E AC-LHS SELFCLEAN szűrőzsák	383.700 487.299	574984	
	CTL 36 E AC-PLANEX SELFCLEAN szűrőzsák, PLANEX szerszámtartó	327.600 416.052	576850	
CTM 36 E AC-PLANEX SELFCLEAN szűrőzsák, PLANEX szerszámtartó	396.000 502.920	576853		
CT 26 AC RENOFIX Az összes változat: felszerelve a következőkkel: High Performance főszűrő, porgyűjtő zsák, AS sima elszívótömlő, Ø 36/32 x 3,5 m AS/R, ComfortClean tolózár, tömlőtartó, kábel-feltekerceslés				
	CTL 26 E AC RENOFIX High Performance főszűrő, porgyűjtő zsák, AS sima elszívótömlő, Ø 36/32 x 3,5 m AS/R, ComfortClean tolózár, tömlőtartó, kábel-feltekerceslés	269.000 341.630	575841	
CT 36 AC RENOFIX Az összes változat: felszerelve a következőkkel: High Performance főszűrő, porgyűjtő zsák, AS sima elszívótömlő, Ø 36/32 x 3,5 m AS/R, ComfortClean tolózár, tömlőtartó, kábel-feltekerceslés				
		CTL 36 E AC RENOFIX	315.300 400.431	575842
	CTM 36 E AC RENOFIX	383.700 487.299	575846	

* A gyártó által ajánlott, kötelezettség nélküli irányárak. Az árak szakkereskedőnként eltérőek lehetnek. Áfa nélkül. | Áfával együtt.

Semmi esélye a veszélyes poroknak.

A speciális elszívók.

A veszélyes porokat, pl. a penész és azbeszt porát, veszélyes faimpregnáló szereket, az ásványgyapot porát, ólmot, kadmiumot, nikkelt és a cink-kromát porát a CLEANTEC CTH biztonságosan szívja el. A porszívó 99,995%-os szűrő leválasztási arányával a rákkeltő és egészségkárosító porok elszívásának a specialistája.



Mobil elszívó CLEANTEC CTH 26

26 l tartálytérfogat H osztályú porokhoz.



Mobil elszívó CLEANTEC CTH 48

48 l tartálytérfogat H osztályú porokhoz.



Műszaki adatok	CTH 26	CTH 48
Teljesítményfelvétel (W)	350 – 1.000	350 – 1.000
Max. térfogatáram (l/min)	3.900	3.900
Max. vákuum (Pa)	24.000	24.000
Szűrőfelület (cm ²)	6.318	6.318
Hálózati csatlakozókábel, gumiszigeteléssel (m)	7,5	7,5
Tartály-/szűrőzsák max. befogadóképessége (l)	26/24	48/46
Méret (h x sz x m) (mm)	630 x 365 x 540	740 x 406 x 1.005
Csatlakozó aljzat max. hálózati fogyasztása (W)	2.400	2.400
Súly (kg)	13,9	16,5

Szállítási terjedelem	Ár, (Ft)*	Cikkszám
Az összes változat: felszerelve a következőkkel: High Performance főszűrő, AS/CTR sima elszívótömlő, Ø 27/32 x 3,5 m, tömlőtartó, Sys-Dock rendszer T-LOC funkcióval, kábel-feltekerés		
CTH 26 E / a biztonsági szűrőzsák	344.500 437.515	574939
CTH 48 E / a biztonsági szűrőzsák, tolókeret	425.200 540.004	574941

Rendszertartozékok:

172

Mobil elszívó

CLEANTEC CT 48 EC/B22

A legnagyobb biztonság érdekében a CT 48 EC/B22 különleges elszívó megfelel az 94/9/EK ATEX irányelv 22-es zónára vonatkozó előírásainak. Így a száraz, éghető porok biztonságosan elszívhatók a gépekről és készülékekről.



Műszaki adatok	CT 48 EC B22
Teljesítményfelvétel (W)	150 - 1.100
Max. térfogatáram (l/min)	3.400
Max. vákuum (Pa)	23.000
Hálózati csatlakozókábel, gumiszigeteléssel (m)	7,5
Tartály-/szűrőzsák max. befogadóképessége (l)	48/46
Méret (h x sz x m) (mm)	630 x 406 x 640
Súly (kg)	18,6

Kényelmes és biztonságos

A robusztus ABS műanyag tartály kiegészítő lobbanásvédelemmel van ellátva, ezért alkalmas alumínium, papír, korom és porszórt lakk porának elszívására, de akár üvegszál- és szénszál-erősítésű kompozitokhoz is.

Szállítási terjedelem	Ár, (Ft)*	Cikkszám
CT 48 EC B22 Az összes változat: felszerelve a következőkkel: SELFCLEAN szűrőzsák, AS/CTR sima elszívótömlő, Ø 27/32 x 3,5 m, kábel-feltekerceslés, sűrített levegős modul		
 CTL 48 E LE EC/B22 R1 High Performance főszűrő	815.500 1.035.685	575275
CTM 48 E LE EC B22 R1	884.300 1.123.061	575286

Mobilitás a legkisebb helyen.

WCR 1000 Workcenter

Szerszám nélkül, egyszerűen a SYS-Dock-on keresztül a Festool elszívó-mobilokra rögzítve a Workcenter WCR 1000 minden Festool elszívómobil a CLEANTEC CT 26 modelltől kezdve mobil és igény szerint konfigurálható kompakt munkahellyé tesz.**

További tudnivalók a következő oldalon: 328



** CT 48 EC/B22 esetén a csatlakoztatáshoz AD-WCR 498805 adapter szükséges.

* A gyártó által ajánlott, kötelezettség nélküli irányárak. Az árak szakkereskedőnként eltérőek lehetnek.

Áfa nélkül. | Áfával együtt.

A vibráció- és kibocsátási értékeket a kezelési útmutatókban találja, vagy online a www.festool.hu oldalon.

Nagy pormennyiségekkel is megbirkózik. Hatékony, egyszerű és megbízható.

Az előleválasztó.

A nagy mennyiségű por és a forgács sem jelent már problémát. Sem a főszűrő, sem a szívóerő számára. Az ásványi eredetű porok 80%-a, a durva porok, például a fűrészpor 95%-a az előleválasztás során a gyűjtőtartályba kerül. Ez tehermentesíti a főszűrőt és egyenletesen nagy szívóerőt garantál a teljes munkafolyamat alatt.



Porleválasztó CT-VA

A ciklon technológiának köszönhetően a nagy mennyiségű porral is megbirkózik. Engedélyezve L és M porosztályhoz.

Műszaki adatok	CT-VA
Méret (h x sz x m) (mm)	395 x 295 x 515
Max. tartály-űrtartalom (l)	20
Súly (kg)	7

Rendszertartozékok:

172

Szállítási terjedelem	Ár, (Ft)*	Cikkszám
CT-VA  CT-VA-20 ciklon systainer, VAB-20 gyűjtőtartály, Systainer-tálca, csatlakozótömlő, porgyűjtő zsák, tartály fedele	137.000 173.990	204083



Utólag egyszerűen felszerelhető

Kombinálható a CT 26/36/48 Festool elszívómobilokkal, AC-tisztítással és anélkül. L és M porosztályokhoz.





Rugalmas felhasználású

Az alkalmazástól függően dolgozhat a CT porlevásztóval vagy akár anélkül is. A SYS-Dock rendszeren keresztül az elszívómobil és a CT levásztó egyszerűen összekapcsolható egymással.



Egyszerű hulladékkezelés

Kényelmes és biztonságos szállítás a kompakt méretekkkel és robusztus kialakítással rendelkező, könnyedén egymásra helyezhető gyűjtőtartálynak köszönhetően.

Tartozékok	Ár, (Ft)*	Cikkszám
 <p>Porgyűjtő zsák ENS-VA-20/10 a CT-VA 20 előlevásztó gyűjtőtartályának ideális formája, M és L porosztályba tartozó porokhoz, VAB-20 gyűjtőtartályban való használatra, 10 kábelkötegelővel, a csomag tartalma 10 Darab, max. tartály-űrtartalom 20 l</p>	<p>8.900 11.303</p>	204296
 <p>Gyűjtőtartály VAB-20/1 CT-VA 20 porlevásztó számára, rakásolható, kompakt méretekkkel, jó megfogási lehetőségekkel és robusztus felépítéssel, fedéllel (a szállítási terjedelem része) szállítási célokhoz jól zárható, méret (h x sz x m) 395 x 295 x 350 mm, max. tartály-űrtartalom 20 l</p>	<p>27.500 34.925</p>	204294
 <p>Csatlakozókábel CT-VA AK CT-VA 20 porlevásztó számára, a CT-VA előlevásztó utólagos felszereléséhez kiegészítő csatlakozóaljzattal, az elszívóáramló plug-it rendkívül egyszerű összekötése a CT-VA előlevásztóval, csatlakozó aljzat max. hálózati fogyasztása 2.400 W, kábel hossza 0,85 m</p>	<p>13.800 17.526 16.235 / 1 m 20.619 / 1 m</p>	575667

* A gyártó által ajánlott, kötelezettség nélküli irányárak. Az árak szakkereskedőnként eltérőek lehetnek. **Áfa nélkül.** | Áfával együtt.

CLEANTEC tisztító készülékek	Ár, (Ft)*	Cikkszám
 <p>Szívófej-tisztítókészlet D 27 / D 36 D-RS az egyszerű tisztítási munkákhoz és a meglévő tisztítókészletek kiegészítéséhez, lapos szívófej D 36 FH-210, kárpittisztító D 36 PD, szívóecset D 36 SP</p>	5.700 7.239	492392
 <p>Standard tisztítókészlet RS-ST D 27/36-Plus minden tisztítási munkához a szűk helyeken, felületeken és padlón, D 36 HR-K AS hajlított kézi cső, padló szívófej D 36 BD 300, D 36 VR-K AS hosszabbítócső, D 36 FD-300 résszívófej, szívóecset D 36 SP, SYS3 M 137 Systainer</p>	29.600 37.592	577257
 <p>Tisztítókészlet kisiparosok részére RS-HW D 36-Plus univerzális tisztítókészlet D 36 szívótömlővel a jobb tisztítási teljesítményért, D 36 HR-K AS hajlított kézi cső, padló szívófej D 36 BD 300, D 36 VR-K AS hosszabbítócső, D 36 FD-300 résszívófej, szívóecset D 36 SP, D 36 x 3,5 méteres sima, antistatikus elszívőtömlő, SYS3 M 437 Systainer</p>	66.600 84.582	577258
 <p>Padló tisztítókészlet RS-BD D 36-Plus tökéletes a nagy padlófelületekhez a széles fúvókának és a magasságban állítható kefékorongnak köszönhetően, D 36 HR-K AS hajlított kézi cső, padló szívófej D 36 BD 370, 3-részes hosszabbító cső, saválló acél D 36 VR-M3x, D 36 FD-300 résszívófej, D 36 x 3,5 méteres sima, antistatikus elszívőtömlő, SYS3 M 437 Systainer</p>	98.100 124.587	577259
 <p>Tisztítókészlet durva szennyeződéshez RS-GS D 50 durva porokhoz a műhelyben és az építkezésen, D 50x2,5m-AS elszívőtömlő, D50VR-K hosszabbító cső, D 50 BD370 padlószívófej, D 50 QD négyszögletes szívófej, D 50 SP elszívó ecset, D 50 FD rés szívófej</p>	55.500 70.485	577260















Ajánlásunk: Festool Order alkalmazás.

Töltse le most
ingyenesen

Az Order alkalmazással kereshet Festool gépet, megfelelő tartozékokat vagy fogyóanyagokat, saját digitális bevásárlólistát készíthet, amelyet kényelmesen elküldhet a szakkereskedőnek. A Kedvencek funkcióval egyszerűen újra megrendelhetők az elmentett tartozékok és a fogyóanyagok. Így kényelmesen és akár útközben is intézheti a megrendeléseket, ezeket bármikor áttekintheti, így gondoskodhat a még jobban szervezett mindennapi munkavégzésről.





További tudnivalók a következő oldalon: 6

Tartozékok a CT elszívómobilokhoz és az SR elszívókészülékekhez		Ár, (Ft)*	Cikkszám
CLEANTEC antisztatikus elszívótömlő			
	Tépőzáras rögzítő KV-215/5 a vezetéknek az elszívótömlőhöz való rögzítéséhez, többszörösen újrahasznosítható és rugalmasan kialakítható, megfelelő 27 mm, 32 mm, valamint 36 mm átmérőjű elszívótömlőkhöz, hosszúság 215 mm, a csomag tartalma 5 Darab	3.000 3.810	205294
	Elszívótömlő D 27x3m-AS-90°/CT CTL SYS, CTLC SYS, CTMC SYS típushoz, antisztatikus, hőálló (+70°C)-ig, derékszögű szívóoldali forgócsonkkal és beépített elkerülővel rendelkező csatlakozó karmantyúval, sima, átmérő 27 mm, hosszúság 3 m, elvezető ellenállás (DIN IEC 312) <1 mΩ/m	44.200 56.134 14.733 / 1 m 18.711 / 1 m	577160
Elszívótömlő Az összes változat: felszerelve a következőkkel: antisztatikus, hőálló (+70°C)-ig, sima, kúpos, átmérő 27 /32 mm, elvezető ellenállás (DIN IEC 312) <1 mΩ/m			
	D 27/32x3,5m-AS-90°/CT CTL MINI / MIDI típushoz 12/2018-as évjáratig, derékszögű szívóoldali forgócsonkkal és beépített elkerülővel rendelkező csatlakozó karmantyúval, hosszúság 3,5 m	55.900 70.993 15.971 / 1 m 20.284 / 1 m	577161
	D 27/32x3,5m-AS/CTR CT 26/36/48-hoz, CTC MINI és CTC MIDI típushoz, CT MINI és CT MIDI típushoz a 2019-es évjáratól, forgócsonkkal és beépített elkerülővel rendelkező csatlakozó karmantyúval, hosszúság 3,5 m	55.900 70.993 15.971 / 1 m 20.284 / 1 m	577158
	D 27/32x5m-AS/CTR CTC MINI és CTC MIDI típushoz, CT 26/36/48-hoz, CT MINI és CT MIDI típushoz a 2019-es évjáratól, forgócsonkkal és beépített elkerülővel rendelkező csatlakozó karmantyúval, hosszúság 5 m	68.300 86.741 19.514 / 1 m 24.783 / 1 m	577159
Elszívótömlő Az összes változat: felszerelve a következőkkel: CT elszívókészülékekkel végzett takarítási munkákhoz, nem alkalmas Autoclean funkcióval rendelkező elszívókészülékekhez, antisztatikus, hőálló (+70°C)-ig, forgáskiegyenlítővel és csatlakozó karmantyúval, sima, átmérő 36 mm, elvezető ellenállás (DIN IEC 312) <1 mΩ/m			
	D36x3,5m-AS/CTR hosszúság 3,5 m	63.200 80.264 18.057 / 1 m 22.933 / 1 m	204924
	D36x5m-AS/CTR hosszúság 5 m	81.300 103.251 16.260 / 1 m 20.650 / 1 m	204925
	D36x7m-AS/CTR hosszúság 7 m	103.200 131.064 14.743 / 1 m 18.723 / 1 m	204926
	Elszívótömlő D36/32x3,5m-AS/R alkalmas AUTOCLEAN funkcióval rendelkező elszívókhoz, antisztatikus, hőálló (+70°C)-ig, a szanáló maróhoz és takarításhoz, sima, kúpos, átmérő 36 /32 mm, hosszúság 3,5 m, elvezető ellenállás (DIN IEC 312) <1 mΩ/m	59.200 75.184 16.914 / 1 m 21.481 / 1 m	204923
	Elszívótömlő D 36x3,5-AS/KS/B/LHS 225 PLANEX hosszúsárú falcsiszolóhoz, antisztatikus, hőálló (+70°C)-ig, rendkívül rugalmas, törésmentes elszívótömlő, bypass karmantyúval a rendkívül könnyű spatulához: lehetővé teszi a PLANEX szívóhatásának abszolút minimális mértékűre csökkentését a falon, átmérő 36 mm, hosszúság 3,5 m, elvezető ellenállás (DIN IEC 312) <1 mΩ/m	61.400 77.978 17.543 / 1 m 22.279 / 1 m	577101
Elszívótömlő Az összes változat: felszerelve a következőkkel: antisztatikus, hőálló (+70°C)-ig, méteráru (forgócsonk és csatlakozó karmantyú nélkül), elvezető ellenállás (DIN IEC 312) <1 mΩ/m			
	D 27 MW-AS átmérő 27 mm	13.100 16.637 13.100 / 1 m 16.637 / 1 m	452384
	D 36 MW-AS átmérő 36 mm	16.400 20.828 16.400 / 1 m 20.828 / 1 m	452385
Elszívótömlő Az összes változat: felszerelve a következőkkel: antisztatikus, hőálló (+70°C)-ig, elvezető ellenállás (DIN IEC 312) <1 mΩ/m, átmérő 50 mm			
	D 50x2,5m-AS 2 db forgócsonkkal, hosszúság 2,5 m	50.600 64.262 20.240 / 1 m 25.705 / 1 m	452888
	D 50x4m-AS 2 db forgócsonkkal, hosszúság 4 m	76.500 97.155 19.125 / 1 m 24.289 / 1 m	452890
	D 50 MW-AS méteráru (forgócsonk és csatlakozó karmantyú nélkül)	18.000 22.860 18.000 / 1 m 22.860 / 1 m	452386

* A gyártó által ajánlott, kötelezettség nélküli irányárak. Az árak szakkereskedőnként eltérőek lehetnek. **Áfa nélkül.** | Áfával együtt.

06 Elszívás

Tartozékok a CT elszívómobilokhoz és az SR elszívókészülékekhez

	Ár, (Ft)*	Cikkszám
CLEANTEC antisztatikus elszívóömlő		
<p>Elszívóömlő Az összes változat: felszerelve a következőkkel: minden D 27-es és D 36-os peremmel ellátott elektromos géphez (minden Festool elektromos géphez) és tisztítótartozékhoz, plug it-csatlakozással, antisztatikus, speciálisan csiszolási alkalmazásokhoz megfelelő, forgócsonkkal és bajonettzáras csatlakozó karmantyúval, hőálló (+70°C)-ig, síma, átmérő 27 /22 mm, elvezető ellenállás (DIN IEC 312) <1 mΩ/m</p>		
 <p>D 27/22x3,5m-AS-GQ/CT hosszúság 3,5 m</p>	<p>69.000 87.630 19.714 / 1 m 25.037 / 1 m</p>	200041
 <p>D 27/22x5m-AS-GQ/CT hosszúság 5 m</p>	<p>89.600 113.792 17.920 / 1 m 22.758 / 1 m</p>	201758
 <p>Elszívóömlő D 32/22x10m-AS-GQ/CT minden D 27-es és D 36-os peremmel ellátott elektromos géphez (minden Festool elektromos géphez) és tisztítótartozékhoz, plug it-csatlakozással, antisztatikus, speciálisan csiszolási alkalmazásokhoz megfelelő, forgócsonkkal és bajonettzáras csatlakozó karmantyúval, hőálló (+70°C)-ig, síma, átmérő 32 /22 mm, hosszúság 10 m, elvezető ellenállás (DIN IEC 312) <1 mΩ/m</p>	<p>129.000 163.830 12.900 / 1 m 16.383 / 1 m</p>	200051



	Ár, (Ft)*	Cikkszám
CLEANTEC elszívóömlő		
 <p>Elszívóömlő D 21,5 x 5m HSK közvetlen (csatlakozócsonk nélküli) csatlakozásra a kézi csiszolótömhöz elszívással, átmérő 21,5 mm, hosszúság 5 m</p>	<p>13.400 17.018 2.680 / 1 m 3.404 / 1 m</p>	495019









Tartozékok a CT elszívómobilokhoz és az SR elszívókészülékekhez		Ár, (Ft)*	Cikkszám
CLEANTEC forgócsonkok			
Forgócsonk Az összes változat: felszerelve a következőkkel: antisztatikus, csőkarmantyú, az elszívőkészülék bevezető csőcsonkjára csatlakozik, külső Ø 58 mm			
	D 27 DAG-AS antisztatikus elszívőtömlőhöz (D27), átmérő 27 mm	9.000 11.430	452892
	D32/27 DAG-AS/CTR a D 27/32 antisztatikus elszívőtömlőhöz	9.000 11.430	204919
	D36 DAG-AS/CTR antisztatikus elszívőtömlőhöz (D36), átmérő 36 mm	10.900 13.843	204920
	D 50 DAG-AS antisztatikus elszívőtömlőhöz (D50)	12.900 16.383	452896
	D 36 DAG-AS-GQ/CT D27/22x3,5 AS-GQ/CT és D27/22x 5 AS-GQ/CT antisztatikus elszívőtömlőhöz, átmérő 36 mm	10.900 13.843	202931
	D 50 DAG-AS-GQ/CT D32/22x10 AS-GQ/CT antisztatikus elszívőtömlőhöz, átmérő 50 mm	12.900 16.383	203206
	Sarak-forgócsonk D 32/27 DAG/90°-AS/CT D 32/27 antisztatikus elszívőtömlőkhöz a CTL MINI/CTL MIDI-nél, antisztatikus, a CTL MINI és CTL MIDI típushoz a 2013/09 évjáratól a 2018/12 évjáratig, csőkarmantyú, az elszívőkészülék bevezető csőcsonkjára csatlakozik, külső Ø 58 mm	9.700 12.319	500673
Csatlakozókarmantyú			
	D 27 DM-AS/CT minden D 27-es és D 36-os karimával, illetve D 27-es és D 36-os tisztító tartozékkal rendelkező elektromos kéziszerszámmal, D 27-es és D 27/32-es elszívőtömlőhöz, az elszívóoldali csatlakozáshoz (elektromos gép vagy szívófej), a bajonettzár biztonságos kapcsolatot jelent az elszívómobil és az elektromos gép között, elkerülővel a légáteresztés egyedi beállításához, átmérő 27 mm	6.400 8.128	577162
	D 27/22 DM-AS/CT minden D 27-es és D 36-os peremmel ellátott elektromos géphez (minden Festool elektromos géphez) és tisztítótartozékokhoz, kifejezetten a beépített plug it-kábellel rendelkező elszívőtömlőkhöz, antisztatikus, szerszámoldali csatlakozáshoz (elektromos gép vagy szívófej), a biztonságos kapcsolat az elszívómobil és az elektromos gép között a bajonettzárnak köszönhetően, átmérő 27 /22 mm	6.400 8.128	500668
	D 36 DM-AS/CT D 36 elszívőtömlőhöz, minden D36-os peremmel ellátott elektromos géphez és tisztítótartozékokhoz, antisztatikus, az elszívóoldali csatlakozáshoz (elektromos gép vagy szívófej), a bajonettzár biztonságos kapcsolatot jelent az elszívómobil és az elektromos gép között, átmérő 36 mm	8.100 10.287	500670
	D 36/32 DM-AS minden D36-os peremmel ellátott elektromos géphez és tisztítótartozékokhoz, D 36/32 elszívőtömlőhöz, antisztatikus, az elszívóoldali csatlakozáshoz (elektromos gép vagy szívófej), átmérő 36 mm	8.100 10.287	500671
	Elszívókarmantyú D27 BP-AS/CT az összes csiszolószerszámmal a vezetethőség javításához, különösen ajánlott RTS 400, RTSC 400, DTS 400, DTSC 400, ETS 125 és ETSC 125 számára, sima felületeken megakadályozza a gép szívását, átmérő 27 mm	7.000 8.890	204822

* A gyártó által ajánlott, kötelezettség nélküli irányárak. Az árak szakkereskedőnként eltérőek lehetnek.
Áfa nélkül. | Áfával együtt.

06 Elszívás











Tartozékok a CT elszívómobilokhoz és az SR elszívőkészülékekhez		Ár, (Ft)*	Cikkszám
CLEANTEC forgócsonkok			
	Szűkítőhüvely DC-D 36/27-AS minden VCP/CT modellhez, EW-oldalú, szűkítő, 36 mm-ről 27 mm átmérőre, igény esetén felhelyezhető, átmérő 36 mm	8.800 11.176	768135
	Csatlakozókarmantyú D 36 DM-AS-B-LHS 225 D 36 elszívótömlőhöz, PLANEX hosszúszerű falcsiszolóhoz, antisztatikus, az elszívóoldali csatlakozáshoz (elektromos gép vagy szívófej), nagyon könnyű spatulyához: lehetővé teszi a PLANEX szívóhatásának abszolút minimális mértékűre csökkentését a falon, átmérő 36 mm	8.600 10.922	577100
	Elszívó adapter D 50/D 36 egy Ø 50 elszívótömlő csatlakoztatásához Ø 36 tartozékkal	5.900 7.493	452897
	Y-elágazó elzáródarabbal D 50 SV-AS/D 50 V a D 50/D 36/D 27 típusokhoz, antisztatikus, két elszívótömlő csatlakoztatására, záróelemmel, egészségre káros porokhoz engedéllyel rendelkező elszívóknál az egyidejű üzem nem megengedett	15.800 20.066	452898
	Elzáródarab D 50/V csatlakozócsonkhoz való kapcsolódáshoz, minden CTM/CTH elszívómobilra utólag is felszerelhető	6.300 8.001	452899
	Összekötő karmantyú D 50/D 50 VM-AS antisztatikus, D 50 / D 36 / D 27 elszívótömlők összekötéséhez, D 27-es/D 36-os tömlőknél az egyik tömlő csatlakozó karmantyúját D 27-es/D 36-os forgócsonkra kell kicserélni	7.100 9.017	493047
Csővek			
	Kézi cső D 36 HR-K AS D 27/D 36 számára, antisztatikus, levegőszabályozó tolattyúval az elszívóerő szabályozására, bajonettzárral az elszívótömlőhöz való biztos csatlakozáshoz, hajlított, átmérő 36 mm	9.200 11.684	203129
Hosszabbítócső			
	D 36 VR-M 3x D 27/D 36 számára, nemesacél, 3-részes, a csomag tartalma 3 Darab, hosszúság 950 mm	22.300 28.321	452902
	D 36 VR-K AS 3x D 27/D 36 számára, antisztatikus, 3-részes, a csomag tartalma 3 Darab, hosszúság 950 mm	10.300 13.081	203137
	D 50 VR-K 2x D 50 számára, műanyag, 2-részes, a csomag tartalma 2 Darab, hosszúság 970 mm	13.900 17.653	440412
Szőnyeg- és kombinált szívófejek			
	Szőnyeg-szívófej D 36 TD II D 27/D 36 számára, siklótalppal, átkapcsolható textil bevonathoz és kemény alapokhoz, szélesség 292 mm	19.200 24.384	203797
	Turbina-kombi szívókefe D 36 TKB II D 27/D 36 számára, textilbevonathoz/kemény padlóhoz, 4 görgővel, a hengeres kefé a beszívott levegő hajtja, szélesség 270 mm	49.100 62.357	203809





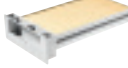
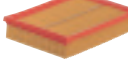
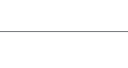

Tartozékok a CT elszívómobilokhoz és az SR elszívókészülékekhez		Ár, (Ft)*	Cikkszám
Padló szivófejek			
Padló szivófej			
	D 36 BD 370 D 27/D 36 számára, ipari kivitel, alumínium, két görgővel és 2 db kefebetéttel, átmérő 36 mm, szélesség 370 mm	54.300 68.961	452908
	D 50 BD 450 D 50 számára, ipari kivitel, alumínium, két görgővel és 2 db kefebetéttel, szélesség 450 mm	61.000 77.470	452910
	D 36 BD 300 D 27/D 36 számára, műanyag, két görgővel és 2 db kefebetéttel, szélesség 300 mm, átmérő 36 mm	7.600 9.652	577261

Tartozékok CT elszívómobilhoz		Ár, (Ft)*	Cikkszám
Speciális szivófejek/kefék			
Rés szivófej Az összes változat: felszerelve a következőkkel: műanyag			
	D 36 FD-300 D 27/D 36 számára, átmérő 36 mm, hosszúság 300 mm	3.100 3.937	452904
	D 36 FD-210 D 27/D 36 számára, átmérő 36 mm, hosszúság 210 mm	2.600 3.302	492391
	D 36 FD-150 CT-SYS számára, D 27/D 36 számára, megfelelő a CTL SYS és a CT 15 tartozéktárolásához, átmérő 36 mm, hosszúság 150 mm	2.600 3.302	500593
	D 50 FD D 50 számára, hosszúság 200 mm	8.100 10.287	452912
Elszívó ecset Az összes változat: felszerelve a következőkkel: Műanyag			
	D 36 SP D 27/D 36 számára, átmérő 70 mm	4.300 5.461	440404
	D 50 SP D 50 számára, átmérő 85 mm	11.500 14.605	440419
	Párna-szivófej D 36 PD D 27/D 36 számára, CT-SYS számára, műanyag, kefebetéttel, megfelelő a CTL SYS tartozékainak tárolására, szélesség 120 mm	3.400 4.318	500592
	Univerzális kefe-szivófej D 36 UBD D 27/D 36 számára, műanyag, kefekoszorúval és csuklóspánttal	6.200 7.874	498527



* A gyártó által ajánlott, kötelezettség nélküli irányárak. Az árak szakkereskedőnként eltérőek lehetnek.
Áfa nélkül. | Áfával együtt.

06 Elszívás

Tartozékok CT elszívómobilhoz		Ár, (Ft)*	Cikkszám
Modulok CTL/CTM/CTH 26/36/48 csatlakozórendszerhez			
Modul csatlakozóaljzat Az összes változat: felszerelve a következőkkel: CT 26/36/48-hoz			
	Modul-SD CT 26/36/48 csatlakozóaljzat szünetmentes árammal	19.400 24.638	496142
	Modul-SD E/A CT 26/36/48 csatlakozóaljzat kapcsolóautomatikával	19.400 24.638	496405
	Energiaellátó-/elszívó tápfej modul EAA CT 26/36/48 CT 26/36/48-hoz, CT elszívómobil összekötéséhez az energiaellátó függő tápfejjel, ill. elszívókkal	24.900 31.623	496143
	Sűrített levegős modul DL CT 26/36/48 CT 26/36/48-hoz, LE-kivitelű elszívómobilok utólagos felszereléséhez, kiegészítő sűrített levegő be-/kikapcsoló automatikával	83.900 106.553	496141
Távvezérlés Az összes változat: felszerelve a következőkkel: a távvezérlő az elszívóömlőn lehetővé teszi az elszívómobil közvetlenül az elszívóömlőn történő indítását (egyszerű váltás tisztító üzemmódba az elszívómobil AUTO állása esetén is), hatótávolság 10 m, technológia Bluetooth®			
	CT-F I/M-Set CT 26, 36, 48 típushoz (kivéve EC és EC B22), Készlet utólagos felszerelésre CT 26, 36, 48 típushoz, Modul a szabad modulrekeszbe történő beépítéshez, Távvezérlés távvezérlővel (a készletben) vagy akkus géppel (Bluetooth® akkumulátoregységgel együtt), lehetővé teszi az elszívómobil automatikus indítását az akkus gép bekapcsolásakor (kompatibilis Bluetooth® akkumulátoregység előfeltétel), Vevőmodul (CT 26, 36, 48 típushoz)	33.300 42.291	202097
	CT-F I Minden Bluetooth® kapcsolattal rendelkező elszívókészülékhez megfelel (Bluetooth® vevőmodullal együtt), két rögzítőszalag a D27 és D36 elszívóömlőhöz	17.700 22.479	202098
		Ár, (Ft)*	Cikkszám
CT-elszívókar			
Elszívókar Az összes változat: felszerelve a következőkkel: csőkészlet toldalékokkal, hosszúság 2.119 mm, szélesség 1.136 mm			
	CT-ASA CT 44, CT 48-hoz, tolókeret nélkül	111.300 141.351	492452
	CT-ASA CT 26/36/SB CT 26/36-hoz, SB-CT 26/36 tolókerettel, az összes CT 26/36 modellre (kivéve CT 26/36 AC HD) felszerelhető elszívókar, tolókeret	161.300 204.851	496372
	Szerszámtartó WHR/CT-ASA CT-ASA, CT-ASA/SB, CT-ASA CT 26/36/SB-hez, 2 elektromos vagy sűrített levegős szerszám biztos és ergonomikus felakasztásához	22.900 29.083	493558
		Ár, (Ft)*	Cikkszám
CLEANTEC szűrő			
	Szűrőelem HF-CT 17 CT 17 E, VCP 170 E, VCP 320 E számára, szárazelszíváshoz	11.700 14.859	769134
Főszűrő			
	HF-CT MINI/MIDI-2/CT15 CT MINI, CT MINI I, CT MIDI és CT MIDI I típushoz a 2019-es évjáratától, CTC MINI/MIDI, valamint CT 15 típushoz, főszűrő praktikus műanyagkeretbe foglalva, szűrőkazetta problémamentes cseréje kívülről, az elszívómobil kinyitása nélkül	7.300 9.271	204200
	HF-CT-MINI/MIDI CT MINI és CT MIDI típushoz a 2018-as évjáratig	8.100 10.287	456790
	HF-CT 26/36/48 CT 26/36/48 és TURBO II-höz, High Performance főszűrő, nem használható AUTOCLEAN elszívómobilokkal	13.100 16.637	496170

Tartozékok CT elszívómobilhoz		Ár, (Ft)*	Cikkszám
CLEANTEC szűrő			
Főszűrő			
	HF-CT 26/36/48 HP CT AC, VCP 260 AC, 360 AC, 480 AC típushoz, letisztításhoz optimalizált fő szűrő PTFE bevonattal	20.600 26.162	203759
	HF CTH 26/48 CTH 26 és CTH 48 számára, a speciális szűrő megfelel a H besorolású por támasztotta követelményeknek, porosztály H	28.100 35.687	498995
	HF-CT/2 CT 11, 22, 33, 44, 55 modellekhez, a csomag tartalma 2 Darab	13.100 16.637	452923
	HF-CT SYS CT SYS és CTC SYS típushoz	7.000 8.890	500558
	Longlife főszűrő Longlife-HF-CT/2 CT 11, 22, 33, 44, 55 modellekhez, csak egészséget nem károsító porok felszívására használható, a csomag tartalma 2 Darab	28.100 35.687	454869
Nedvesszűrő Az összes változat: felszerelve a következőkkel: folyadékok felszívásához			
	NF-CT MINI/MIDI-2/CT15 CT MINI, CT MINI I, CT MIDI és CT MIDI I típushoz a 2019-es évjáratától, CTC MINI/MIDI, valamint CT 15 típushoz, nedvesszűrő praktikus műanyagkeretbe foglalva, szűrőkezeta problémamentes cseréje kívülről, az elszívómobil kinyitása nélkül	7.300 9.271	204202
	NF-CT MINI/MIDI CT MINI és CT MIDI típushoz a 2018-as évjáratig	4.600 5.842	456805
	NF-CT 26/36/48 CT 26/36/48-hoz	6.200 7.874	496169
	NF-CT 17 CT 17 E, VCP 170 E, VCP 320 E, VCP 171 E-L, VCP 321 E-L számára	8.600 10.922	769135
		Ár, (Ft)*	Cikkszám
CLEANTEC szűrőzsák			
	Szűrőzsák FIS-CT 17/5 CT 17 E, VCP 170 E, VCP 171 E-L számára, kettős falú, a csomag tartalma 5 Darab	11.300 14.351	769136
SELFCLEAN szűrőzsák Az összes változat: felszerelve a következőkkel: a csomag tartalma 5 Darab			
	SC FIS-CT SYS/5 CT SYS és CTC SYS típushoz, a szűrőzsák térfogatának optimális kihasználása és nagy szakítószilárdságú szűrőfilc, SELFCLEAN szűrőzsák filcből	6.200 7.874	500438
	SC-FIS-CT MINI/MIDI-2/5/CT15 CT MINI, CT MINI I, CT MIDI és CT MIDI I típushoz a 2019-es évjáratától, CTC MINI/MIDI, valamint CT 15 típushoz, a szűrőzsák befogadóképességének optimális kihasználása a tisztításra optimalizált Selfclean szűrőanyaggal, FSC™ tanúsítvánnyal rendelkezik, töltési térfogat max. 15 l	7.200 9.144	204308
	SC FIS-CT MINI/5 CTL MINI típushoz 2018-as évjáratig, optimális szűrőzsák-térfogat kihasználás és tartósan magas elszívóteljesítmény a Selfclean-szűrőzsák révén, FSC™ tanúsítvánnyal rendelkezik	7.000 8.890	498410
	SC FIS-CT MIDI/5 CTL MIDI típushoz 2018-as évjáratig, optimális szűrőzsák-térfogat kihasználás és tartósan magas elszívóteljesítmény a Selfclean-szűrőzsák révén, FSC™ tanúsítvánnyal rendelkezik	10.300 13.081	498411

* A gyártó által ajánlott, kötelezettség nélküli irányárak. Az árak szakkereskedőnként eltérőek lehetnek.
Áfa nélkül. | Áfával együtt.

Tartozékok CT elszívómobilhoz		Ár, (Ft)*	Cikkszám
CLEANTEC szűrőzsák			
SELF-CLEAN szűrőzsák Az összes változat: felszerelve a következőkkel: optimális szűrőzsák-térfogat kihasználás és tartósan magas elszívóteljesítmény a Selfclean-szűrőzsák révén, a csomag tartalma 5 Darab			
	SC FIS-CT 26/5 CT 26-hoz	15.700 19.939	496187
	SC FIS-CT 36/5 CT 36-hoz	17.200 21.844	496186
	SC FIS-CT 48/5 CTL 48 számára	18.600 23.622	497539
Porgyűjtő zsák Az összes változat: felszerelve a következőkkel: a normál kiépítésű CT esetén (AC nélkül) nem alkalmazható, a csomag tartalma 5 Darab			
	ENS-CT 26 AC/5 CT 26 AC modellekhez	13.700 17.399	496216
	ENS-CT 36 AC/5 CT 36 AC/CTL 36 E AC HD számára	14.900 18.923	496215
	ENS-CT 48 AC/5 a CT/CTL/CTM 48 AC gépéhez	16.100 20.447	497540
Biztonsági szűrőzsák Az összes változat: felszerelve a következőkkel: kétrétegű, a csomag tartalma 3 Darab			
	FIS-CTH 26/3 CTH 26 számára	22.300 28.321	497541
	FIS-CTH 48/3 CTH 48 számára	25.100 31.877	497542







Alapanyagaink. FSC™ tanúsítvánnyal rendelkező forrásokból.











The mark of
responsible forestry

A Festool kínálatában lévő szűrőzsákok felelősségteljes erdőgazdálkodásból és más ellenőrzött forrásokból származnak. A Forest Stewardship Council™ (FSC™) pecsétjével vannak ellátva, ami azt jelenti, hogy a beszállítási lánc minden állomása FSC tanúsítvánnyal rendelkezik. Figyelje az FSC pecséttel jelölt termékeket.



További, FSC tanúsítvánnyal rendelkező termékek: lásd 247. oldal

Tartozékok CT elszívómobilhoz		Ár, (Ft)*	Cikkszám
CLEANTEC szűrőzsák			
Longlife-szűrőzsák Az összes változat: felszerelve a következőkkel: csak egészséget nem károsító porok felszívására használható, nagy szilárdságú, hosszú élettartamú, 3-rétegű poliészter-filcből, finom porhoz nem alkalmas			
	Longlife-FIS-CT SYS CT SYS és CTC SYS típushoz, több szűrőzsák a porok ártalmatlanításához	23.700 30.099	500642
	LL-FIS-CT MINI/MIDI-2/CT15 CT MINI, CT MINI I, CT MIDI és CT MIDI I típushoz a 2019-es évjáratától, CTC MINI/MIDI, valamint CT 15 típushoz, töltési térfogat max. 15 l	49.800 63.246	204309
	Longlife-FIS-CTL MINI CT MINI típushoz 2018-as évjáratig	30.500 38.735	499703
	Longlife-FIS-CTL MIDI CT MIDI típushoz 2018-as évjáratig	43.600 55.372	499704
	Longlife-FIS-CT 26 CT 26-hoz	60.400 76.708	496120
	Longlife-FIS-CT 36 CT 36-hoz	63.600 80.772	496121
	Longlife-FIS-CT 48 CTL 48 számára	66.700 84.709	498506

Tartozékok CT elszívómobilhoz		Ár, (Ft)*	Cikkszám
CLEANTEC szűrőzsák			
Longlife-szűrőzsák Az összes változat: felszerelve a következőkkel: csak egészséget nem károsító porok felszívására használható, nagy szilárdságú, hosszú élettartamú, 3-rétegű poliészter-filcből, finom porhoz nem alkalmas			
	Longlife-FIS-CT 22 CT 22-höz	60.400 76.708	456737
	Longlife-FIS-CT 33 CT 33-hoz	63.600 80.772	456738
Szűrőzsák			
	FIS-CT 22/5 CT 22-höz, a csomag tartalma 5 Darab	15.700 19.939	452970
	FIS-CT 22/20 CT 22-höz, a csomag tartalma 20 Darab	55.900 70.993	494631
	FIS-CT 33/5 CT 33-hoz, a csomag tartalma 5 Darab	17.200 21.844	452971
	FIS-CT 33/20 CT 33-hoz, a csomag tartalma 20 Darab	61.100 77.597	494632
	FIS-CT 44/5 CT 44-hez, a csomag tartalma 5 Darab	18.600 23.622	452972
	FIS-CT 55/5 CT 55-höz, a csomag tartalma 5 Darab	20.000 25.400	452973

		Ár, (Ft)*	Cikkszám
SR szűrő			
	Főszűrő NANO HF-SRM 45-LHS 225 SRM 45 E-PLANEX, VCP 450 E-L, VCP 450 E-M készülékekhez, Nano	22.100 28.067	496406

* A gyártó által ajánlott, kötelezettség nélküli irányárak. Az árak szakkereskedőnként eltérőek lehetnek.
Áfa nélkül. | Áfával együtt.

Tartozékok SR mobil elszívóhoz		Ár, (Ft)*	Cikkszám
SR szűrőzsák			
Szűrőzsák Az összes változat: felszerelve a következőkkel: a csomag tartalma 5 Darab			
	FIS-SRM 45 /5 SRM 45 LE-EC-hez	18.500 23.495	493775
	FIS-SRM 45-LHS 225 /5 SRM 45 E-PLANEX, VCP 450 E-L, VCP 450 E-M készülékekhez	15.200 19.304	495014

SR-szűrők és szűrőzsákok a kifutó modellekhez		Ár, (Ft)*	Cikkszám
Kétrétegű szűrőzsák Az összes változat: felszerelve a következőkkel: a csomag tartalma 5 Darab			
	FIS-SR 5/6 /5 SR5-höz, SR6-hoz, kétrétegű	17.400 22.098	483143
	FIS-SR 12/14 /5 SR12-höz, SR14-hez	22.000 27.940	483142
	FIS-SR 150 /5 SR151-hez, SRM152-höz	17.400 22.098	488460
	FIS-SR 200 /5 SR200-hoz, SR201-hez, SR203-hoz	19.000 24.130	487070
	FIS-SR 300 /5 SR301-hez, SR303-hoz, SRM312-höz	24.600 31.242	487790
	FIS-SR 202 /5 SR202-höz, SR212-höz, SRH204-hez, SR200-hoz, SR201-hez, SR203-hoz	32.400 41.148	487482

Tartozékok a CT elszívómobilokhoz és az SR elszívőkészülékekhez		Ár, (Ft)*	Cikkszám
CT-tartozék			
	Tömlőtartó CT-SG CT 11, 22, 33, 44, 55 modellekhez, az elszívótömlő és a hálózati kábel tárolására, a megfelelő tömlő méretek: plug it-tömlő D 22 x 3,5 m / D 27 x 3,5 m / D 27 x 5 m / D 36 x 3,5 m / D 50 x 2,5 m / IAS 2-3500 AS, nem felel meg a CT 26/36/48-hoz, méret [h x sz x m] 530 x 360 x 110 mm	18.400 23.368	494388

Kényelem ellenőrzés alatt. Tolókeret CT MINI/MIDI-hez.

A tolókeret megkönnyíti a CT MINI és a CT MIDI elszívómobil szállítását, használaton kívül pedig besüllyeszthető. A tolókereten található praktikus tartónak köszönhetően a tisztítótartozék helytakarékosan tárolható, és azonnal kéznél van, ha szükség van rá.

További tudnivalók a következő oldalon: 183



Tartozékok a CT elszívómobilokhoz és az SR elszívőkészülékekhez		Ár, (Ft)*	Cikkszám
CT-tartozék			
Szerszámtartó			
	WHR-CT CT 26/36-hoz, szerszámtartó csiszolóhoz horganyzott célből, egy elektromos vagy sűrített levegős gép biztonságos és ergonomikus tárolásához	19.400 24.638	496122
	WHR-CT LHS 2 a CT 36 PLANEX-hez, praktikus fogantyúval, pakolási lehetőséggel csiszolóanyagok, Interface-Pad és más kis alkatrészek számára, egyszerű rögzítés a Festool elszívókra T-LOC vagy SYS-Dock rendszerrel, minden PLANEX hosszúszerű falcsiszolóhoz illik	12.300 15.621	205274
Tolókeret			
	SB-CT 26/36 CT 26/36-hoz, az elszívómobil kényelmesen tolható vele, elszívőfejtartóval	29.400 37.338	495802
	SB-CT 48 CTL 48 számára, az elszívómobil kényelmesen tolható vele, elszívőfejtartóval	52.000 66.040	497295
	SB-CT MINI/MIDI-2/CT15 CT MINI, CT MINI I, CT MIDI és CT MIDI I típushoz, 2019-es évjáratától, valamint CT 15 típushoz, CTC MINI/MIDI-hez nem alkalmas, használaton kívül betolható tolókeret, acél- és alumínium csövekből, praktikus tartóval a tisztítási tartozékok [kézi cső, hosszabítócső és padló szívófej] tárolásához, valamint tartó a kézi cső számára padló szívófejes szívócsővel, kábel-feltekerítés	32.600 41.402	204310
	Tárolódoboz AB-CTC MINI/MIDI CTC MINI és CTC MIDI típushoz, akkumulátorok és tisztítási tartozékok elhelyezéséhez	10.000 12.700	577213
	Tolóretesz VS-CT AC/SRM45 PLANEX a CT AC / CT 36 AC PLANEX-hez, extrém vákuumról gondoskodik a tartályban, a szűrőletisztítás még erősebb lesz	19.100 24.257	497926
	Adapter AD-WCR adapter WCR és/vagy VE CT 26/36/48 levegő-előkészítő egység szereléséhez CT 48 EC és CT 48 EC B22 esetén	24.100 30.607	498805
	Sys-Adapter SYS-AP-CT 36 HD CT 36 E HD-AC, CT 26 HD, VCP 260 E-L AC, VCP 260 E-M AC, VCP 260 E-H, a 2011-es gyártási évtől, VCP 360 E-L AC, VCP 360 E-M AC, VCP 480 E-L AC, VCP 480 E-M AC számára, Systainer tároló elszívóra rögzítéséhez	13.900 17.653	768115
	Vákuumszorítású szívófej CT-W CT elszívó és D 27 elszívótömlő számára, rugalmas segítség a munkadarabok függőleges és vízszintes felületen való gyors beszorítására és rögzítésére, max. befogási magasság 50 mm, max. terhelés 3 kg, méret (h x sz x m) 130 x 80 x 50 mm, súly 0,35 kg	14.500 18.415	500312
	Hordpánt SYS-TG CT-SYS, CTC-SYS típusoz és minden Systainer T-LOC-hoz, a CTL SYS és a Systainer könnyen szállítható, max. terhelés 20 kg	7.400 9.398	500532
		Ár, (Ft)*	Cikkszám
CT tartozékok, sűrített levegős gépekhez			
	Levegőelőkészítő egység VE-CT 26/36/48 LE-kivitelű CT 26/36/48 modellekhez, nyomásszabályozó, kondenzvíz-gyorsleeresztő, olajos és olajmentes sűrítettlevégő-kimenet gyorscsatlakozóval	173.500 220.345	495886

* A gyártó által ajánlott, kötelezettség nélküli irányárak. Az árak szakkereskedőnként eltérőek lehetnek.
Áfa nélkül. | Áfával együtt.

07 Fúrás és csavarozás





186 CXS, TXS
akkus fúró-csavarbehajtó



187 T 18+3, C 18
akkus fúró-csavarbehajtó



194 TID 18
akkus ütvecsavarozó



196 BHC 18
akkus fúrókalapács



198 DURADRIVE
akkus szárazépítési csavarbehajtó



188 Akkus QUADRIVE
(ütve)fúró-csavarbehajtó

Új

Nem kell nagynak lenni a nagy teljesítményhez. Akkus fúró-csavarbehajtó XS méretben.

A kompakt XS akkus fúró-csavarbehajtóban figyelemre méltó forgatónyomaték rejlik, amely a nehezen hozzáférhető helyeken is keményen megállja a helyét. A rendkívül rövid kialakítás és a kiegyensúlyozott súlyeloszlás révén gyorsan elvégezhető a fej fölötti vagy a sarkokban végzett munkák. Az XS-osztály sokoldalú segítség igényes alkalmazásokhoz, függetlenül a körülményektől.



Akkus fúró-csavarbehajtó CXS

Ergonomikus C-kialakításban.



Akkus fúró-csavarbehajtó TXS

Klasszikus T-kialakításban.



Gyorsan hozzáférhető

Nemcsak gyorsan kéznél van, hanem a kéz is szabad a megfelelő pillanatban: az övcsipesz tetszőlegesen áthelyezhető a jobb-, illetve a balkezések számára – szerszám nélkül.

Meglepően erőteljes

A 10,8 V-os lítium-ion akkuegységekkel a CXS minden kihíváson felülkerekedik. A kontrollált erő kifejtés érdekében a fordulatszám 12 fokozatban, precízen beállítható.



Fúráshoz és csavarozáshoz gyors váltásban.

A C és T 18 osztályú akkus fúró-csavarbehajtók.

A fúrás és csavarozás közbeni teljes rugalmassághoz: a teljesen elektronikus forgatónyomaték-beállítás, a CENTROTEC gyors szerszámcsererendszer, a derékszög- és excenterfeltét, illetve a mélységütköző az összes fúrási és csavarozási alkalmazást megoldja. A Li-HighPower akkuegység és a szénkefe nélküli és ezáltal karbantartásmentes EC-TEC motor révén a C 18 és T 18+3 akkus fúró-csavarbehajtó könnyű, hosszú élettartamú és kitartó.



Szénkefe nélküli
EC-TEC motor



Akkus fúró-csavarbehajtó C 18

Teljesítmény és kitartás ergonomikus C-kialakításban.

Akkus fúró-csavarbehajtó T 18+3

Teljesítmény és kitartás klasszikus T-kialakításban.



Szénkefe nélküli
EC-TEC motor



Kiváló teljesítmények

A Festool az EC-TEC motortechnológiát ötvözte az intelligens motorkezeléssel, és ezzel döntően továbbfejlesztette. A szénkefe nélküli EC-TEC motor kopásmentesen működik, az akkumulátor energiáját szinte veszteségmentesen alakítja át teljesítménnyé. Ezáltal a C-és T-csavarozók a teljesítményosztályukban rendkívüli hatásokkal rendelkeznek. Emellett az elektronikus motorkezelés hosszabb élettartamot is garantál: mikroprocesszorok felügyelik és vezérlik a motor hőmérsékletét, feszültségét és áramfelvételét, az elektronikát és az akkumulátort.

A legszűkebb helyen

A derékszög-feltét ideális megoldás a hajlatokban és szögletekben végzett csavarozáshoz, és a szűk szögben hozzáférhető, rejtett csavarok eléréséhez.



Tiszta erő, 4 fokozatban adagolva.

A QUADRIVE akkus fúró-csavarbehajtó – ütéssel és ütés nélkül.

Erőteljes. Sokoldalú. 4 fokozattal minden alkalmazáshoz. Az eddigi legjobb kapcsolási elvvel. Mindegy, hogy fában vagy fémben: a két QUADRIVE különlegesen strapabíró, szénkefe nélküli EC-TEC motorja kiemelkedően terhelhető és kitartó. A legkülönbözőbb alkalmazási lehetőségeket biztosítja a számos előtét, a tökéletesen hozzáhangolt tartozékokkal.

Akkus fúró-csavarbehajtó QUADRIVE TDC 18/4

Intenzív nyomatékú csavarozási
és fúrási munkákhoz nagy átmérők
esetén...



Új



Szénkefe nélküli
EC-TEC motor



Új



Szénkefe nélküli
EC-TEC motor



Akkus ütvefúró-csavarbehajtó QUADRIVE TPC 18/4

... rákapcsolható axiális ütvefúrással falazatban
és téglában max. 10 mm-ig.



Optimalizált fokozatváltás

Gyors, biztonságos, közvetlen! Tetszőleges kapcsolás minden irányba – minden fokozatból közvetlenül bármely fokozatba, köztes lépcső nélkül. A rögzített ütközők egyértelmű bereteszelést tesznek lehetővé. Szükség esetén lehetséges a gyors visszakapcsolás.

IoT a Work alkalmazáson át

Bluetooth® akkuval történő üzemeltetésnél a szoftverfrissítés, a javítási megbízás szervíz esetén, valamint számos további funkció is alkalmazható: balkezesek számára a jobb/bal forgásirányváltó átfordítható, a LED fényereje és a világítás időtartama is a Work alkalmazással vezérelhető.

További információk IoT-kompatibilis gépeinkről: 6. oldal



Készen áll. A verhetetlen pároshoz

Tiszta csavarozóerő 4 fokozatban és mestermű a fűrészek közt – a két nagyszerű új Festool akkus gép megkönnyíti a mindennapi munkálatokat.

A TSC 55 K-ról további információk: 48. oldal



Vége a veszélyes visszarúgásoknak.

A Festool a QUADRIVE-ot, valamint az új generációs TSC 55 K akkus merülőfűrészeket bővítette az intelligens KickbackStop funkcióval. Egy szempillantásnál is gyorsabban felismeri az érzékelő a gép leblokkolását, és leállítja a motort a másodperc törtrésze alatt. Ezáltal a sérülésveszély minimálisra csökken.



07 Fúrás és csavarozás



Műszaki adatok	CXS	TXS	C 18	T 18+3	TDC 18/4	TPC 18/4
Akkumulátorfeszültség (V)	10,8	10,8	18	18	18	18
Fokozatok	2	2	2	2	4	4
Üresjárat fordulatszám 1./2. fokozat (min ⁻¹)	0 – 430/0 – 1.300	0 – 430/0 – 1.300	0 – 450/0 – 1.500	0 – 450/0 – 1.500	0 – 500/0 – 800	0 – 500/0 – 800
Üresjárat fordulatszám 3./4. fokozat (min ⁻¹)	–	–	–	–	0 – 2.350/0 – 3.600	0 – 2.350/0 – 3.600
Max. ütésszám (min ⁻¹)	–	–	–	–	–	57.600
Furatátmérő fában/acélban (mm)	12/8	12/8	40/13	45/13	70/13	70/13
Furatátmérő falazatban (tégla) (mm)	–	–	–	–	–	10
Forgatónyomaték beállítása 1./2. fokozat (Nm)	0,3 – 3,4	0,3 – 3,4	0,8 – 8/0,5 – 6	0,8 – 8/0,5 – 6	2 – 20/2 – 20	2 – 20/2 – 20
Max. forgatónyomaték fában/acélban (Nm)	10/16	10/16	27/45	35/50	50/75	50/75
Fúrótokmány befogás mérete (mm)	1 – 10	1 – 10	1,5 – 13	1,5 – 13	1,5 – 13	1,5 – 13
Akkukapacitás (Ah)	2,6	2,6	4	4	4/5,2	4/5,2
Súly akkumulátorral (kg)	0,9	0,9	1,7	1,7	1,9/2	1,9/2







Csavarozás fában, max. átmérő:

3 × 15	●	●	○	–	–	–
4 × 35	●	●	●	○	○	○
5 × 40	●	●	●	●	●	●
6 × 80	○	○	●	●	●	●
6 × 120	–	–	●	●	●	●
8 × 220	–	–	○	●	●	●
8 × 300	–	–	–	○	●	●
10 × 300	–	–	–	–	○	○

Fúrás fában, max. átmérő:

3	●	●	○	○	○	○
15	○	○	●	●	●	●
35	–	–	●	●	●	●
45	–	–	○	●	●	●
50	–	–	–	–	●	●
70	–	–	–	–	○	○

kiválóan megfelel ●
megfelel ○

Szállítási terjedelem		Ár, (Ft)*	Cikkszám
	CXS Az összes változat: felszerelve a következőkkel: 2 x akku csomag BP-XS, MXC töltőkészülék, CENTROTEC szerszámtokmány, CENTROTEC BH 60 CE-Imp mágneses bittartó, 10 mm-es FastFix gyorsbefogó fúrótokmány, PZ 2 bit, övcsipesz, SYS3 M 137 Systainer		
	CXS 2,6-Plus 87.700 111.379	576092	
	CXS 2,6-Set XS sarokfej 109.900 139.573	576093	
	TXS Az összes változat: felszerelve a következőkkel: 2 x akku csomag BP-XS, MXC töltőkészülék, CENTROTEC szerszámtokmány, CENTROTEC BH 60 CE-Imp mágneses bittartó, 10 mm-es FastFix gyorsbefogó fúrótokmány, PZ 2 bit, övcsipesz, SYS3 M 137 Systainer		
	TXS 2,6-Plus 87.700 111.379	576101	
	TXS 2,6-Set XS sarokfej 109.900 139.573	576102	
	C 18 Az összes változat: felszerelve a következőkkel: CENTROTEC szerszámtokmány, CENTROTEC BH 60 CE-Imp mágneses bittartó, FastFix 13 mm KC 13-1/2-K-FFP gyorsbefogó fúrótokmány, PZ 2 bit, övcsipesz, SYS3 M 187 Systainer		
	C 18-Basic akku nélkül, töltőkészülék nélkül 90.700 115.189	576434	
	C 18 HPC 4,0 I-Plus 2 x BP 18 Li 4,0 HPC-ASI akkuegység, TCL 6 gyorstöltő készülék 186.200 236.474	576435	
	C 18 HPC 4,0 I-Set 2 x BP 18 Li 4,0 HPC-ASI akkuegység, TCL 6 gyorstöltő készülék, FastFix derékszög-feltét, FastFix excenter-előtét 227.200 288.544	576992	
	T 18+3 Az összes változat: felszerelve a következőkkel: CENTROTEC szerszámtokmány, CENTROTEC BH 60 CE-Imp mágneses bittartó, FastFix 13 mm KC 13-1/2-K-FFP gyorsbefogó fúrótokmány, övcsipesz		
	T 18+3-Basic akku nélkül, töltőkészülék nélkül, PZ 2 bit, SYS3 M 187 Systainer 90.700 115.189	576448	
	T 18+3 HPC 4,0 I-Plus 2 x BP 18 Li 4,0 HPC-ASI akkuegység, TCL 6 gyorstöltő készülék, PZ 2 bit, SYS3 M 187 Systainer 186.200 236.474	576446	
	T 18+3 HPC 4,0 I-Set 2 x BP 18 Li 4,0 HPC-ASI akkuegység, TCL 6 gyorstöltő készülék, PZ 2 bit, FastFix derékszög-feltét, FastFix excenter-előtét, SYS3 M 187 Systainer 227.200 288.544	576989	
	T 18+3/PSC 420 I-Set T18+3 akkus fúró-csavarbehajtó, PSC 420 EB szűrőfűrész, 2 x BP 18 Li 4,0 HPC-ASI akkuegység, TCL 6 gyorstöltő készülék, Bit-választék twinBOX Mix BB-MIX, 2 x szűrőfűrészlap készlet: 1x WOOD FINE CUT S 75/2,5 und 1x WOOD UNIVERSAL S 75/4 FSG, kipattogzásgátló, SYS3 M 237 Systainer 309.000 392.430	576529	
	TDC 18/4 Az összes változat: felszerelve a következőkkel: CENTROTEC szerszámtokmány, CENTROTEC BH 60 CE-Imp mágneses bittartó, 13 mm-es FastFix gyorsbefogó fúrótokmány, PZ 2 bit, kiegészítő fogantyú, övcsipesz, SYS3 M 187 Systainer		
	TDC 18/4 I-Basic akku nélkül, töltőkészülék nélkül 108.800 138.176	575601	
	TDC 18/4 5,2/4,0 I-Plus BP 18 Li 4,0 HPC-ASI akkuegység, BP 18 Li 5,2 ASI akkuegység, TCL 6 gyorstöltő készülék 204.300 259.461	575602	
	TDC 18/4 5,2/4,0 I-Plus-SCA BP 18 Li 4,0 HPC-ASI akkuegység, BP 18 Li 5,2 ASI akkuegység, SCA 8 gyorstöltő készülék 215.800 274.066	576766	
TDC 18/4 5,2/4,0 I-Set BP 18 Li 4,0 HPC-ASI akkuegység, BP 18 Li 5,2 ASI akkuegység, TCL 6 gyorstöltő készülék, FastFix derékszög-feltét 248.300 315.341	577243		
	TPC 18/4 Az összes változat: felszerelve a következőkkel: CENTROTEC szerszámtokmány, CENTROTEC BH 60 CE-Imp mágneses bittartó, 13 mm-es FastFix gyorsbefogó fúrótokmány, PZ 2 bit, kiegészítő fogantyú, övcsipesz, SYS3 M 187 Systainer		
	TPC 18/4 I-Basic akku nélkül, töltőkészülék nélkül 112.500 142.875	575604	
	TPC 18/4 5,2/4,0 I-Plus BP 18 Li 4,0 HPC-ASI akkuegység, BP 18 Li 5,2 ASI akkuegység, TCL 6 gyorstöltő készülék 208.000 264.160	575605	
	TPC 18/4 5,2/4,0 I-Plus-SCA BP 18 Li 4,0 HPC-ASI akkuegység, BP 18 Li 5,2 ASI akkuegység, SCA 8 gyorstöltő készülék 219.800 279.146	576771	
	TPC 18/4 5,2/4,0 I-Set BP 18 Li 4,0 HPC-ASI akkuegység, BP 18 Li 5,2 ASI akkuegység, TCL 6 gyorstöltő készülék, FastFix derékszög-feltét 252.800 321.056	577247	
TPC 18/4 5,2/4,0 I-Set/XL BP 18 Li 4,0 HPC-ASI akkuegység, BP 18 Li 5,2 ASI akkuegység, TCL 6 gyorstöltő készülék, FastFix derékszög-feltét, FastFix DC UNI FF mélységűtköző 269.000 341.630	577248		

* A gyártó által ajánlott, kötelezettség nélküli irányárak. Az árak szakkereskedőnként eltérőek lehetnek. Áfa nélkül. | Áfával együtt.

07 Fúrás és csavarozás

Tartozékok	Ár, (Ft)*	Cikkszám
 Szerszámtokmány WH-CE CENTROTEC minden, CENTROTEC csatlakozással ellátott Festool akkus fúró-csavarbehajtóhoz és fúrógéphez (kivéve DR 20/DRP 20)	9.100 11.557	492135
 Gyorsbefogó fúrótokmány BF-FX 10 Festool CXS akkus fúró-csavarbehajtóhoz, befogó FastFix, befogási tartomány 1 – 10 mm	21.200 26.924	499949
 Gyorsbefogó fúrótokmány KC 13-1/2-K-FFP minden Festool akkus fúró-csavarbehajtóhoz, akkus ütvefúró-csavarbehajtóhoz, fúrógéphez (kivéve DR 20/DRP 20) és a CENTROTEC csatlakozással ellátott ütvefúró géphez, ütvefúrásálló, műanyag gyűrű, szorítóerő biztosítással, befogó FastFix, befogási tartomány 1,5 – 13 mm	22.200 28.194	769067
 Gyorsbefogó fúrótokmány KC 13-1/2-MMFP minden Festool akkus fúró-csavarbehajtóhoz, akkus ütvefúró-csavarbehajtóhoz, fúrógéphez (kivéve DR 20/DRP 20) és a CENTROTEC csatlakozással ellátott ütvefúró géphez, ütvefúrásálló, fémgűrű, kiegészítő szorítóerő biztosítással, befogó FastFix, befogási tartomány 1,5 – 13 mm	25.400 32.258	577072
 Szög-előtét AN-UNI TPC 18/4, TDC 18/4 típusúhoz és minden FastFix befogós Festool C és T akkus fúró-csavarbehajtóhoz (kivéve CXS/TXS), gyors szögbeállítás a zöld gyűrű egyszerű elforgatásával – az előtétet nem kell már levenni a gépről, max. csavarméret puhafában 10 x 300 mm, befogó FastFix	48.400 61.468	205222
 Excenter-előtét EX-UNI TPC 18/4, TDC 18/4 típusúhoz és minden FastFix befogós Festool C és T akkus fúró-csavarbehajtóhoz (kivéve CXS/TXS), gyors szögbeállítás a zöld gyűrű egyszerű elforgatásával – az előtétet nem kell már levenni a gépről, max. csavarméret puhafában 6 x 100 mm	41.000 52.070	205223
 Adapter AD-3/8" FF minden Festool akkus fúró-csavarbehajtóhoz, akkus ütvefúró-csavarbehajtóhoz, fúrógéphez (kivéve DR 20/DRP 20) és a CENTROTEC csatlakozással ellátott ütvefúró géphez, a DIN 3121 szabványnak (gépi meghajtású csavarozók) megfelelő 3/8"-es négylapos tűzökulcs csatlakozásához, befogó FastFix	22.600 28.702	769064
 Mélységütköző DD-DC TPC 18/4, TDC 18/4 típusúhoz és minden FastFix befogós Festool C és T akkus fúró-csavarbehajtóhoz (kivéve CXS/TXS), max. csavarméret puhafában 6 x 100 mm	40.600 51.562	493539
 Mélységütköző DC UNI FF minden Festool akkus fúró-csavarbehajtóhoz, akkus ütvefúró-csavarbehajtóhoz, fúrógéphez (kivéve DR 20/DRP 20) és a CENTROTEC csatlakozással ellátott ütvefúró géphez, 17 mm-es + 23 mm-es átmérőjű ütközőhüvely, PH 2 bit, 8-as kulcsnyílású tűzökulcs, max. csavarméret puhafában 6 x 100 mm, befogó FastFix	43.200 54.864	769126
 Védőgyűrű PR D17-DC UNI FF 5x DC UNI FF-hez, 5 védőgyűrű 17 mm-es átmérőjű ütközőhüvellyel, a csomag tartalma 5 Darab, d 17 mm	1.600 2.032	768125
 Védőgyűrű PR D23-DC UNI FF 5x DC UNI FF-hez, 5 védőgyűrű 23 mm-es átmérőjű ütközőhüvellyel, a csomag tartalma 5 Darab, d 23 mm	1.600 2.032	768127
 Dugókulcs SW 3/8"-DC UNI FF 2x DC UNI FF mélységütközőhöz, 2 db 3/8"-as kulcsnyílású tűzökulcs golyós szorítóval, kulcsnyílás 3/8", a csomag tartalma 2 Darab	5.600 7.112	768165
 Dugókulcs SW 8-DC UNI FF 2x DC UNI FF mélységütközőhöz, 2 db 8-as kulcsnyílású tűzökulcs golyós szorítóval, kulcsnyílás 8 mm, a csomag tartalma 2 Darab	5.600 7.112	768113
 Kiegészítő fogantyú AHS-43/230 QUADRIVE TPC 18/4 és TDC 18/4 típusúhoz, nagyobb forgatónyomatékok felvételére, kiegészítő biztosítással a véletlen kioldás ellen, befogó átmérője 43 mm, hosszúság 230 mm	5.200 6.604	577073
 Kiegészítő fogantyú AH-43/230 minden QUADRILL DR 18/4 és PD 20/4 számára, nagyobb forgatónyomatékok felvételére, befogó átmérője 43 mm, hosszúság 230 mm	5.200 6.604	768613
 Kiegészítő fogantyú AH-43/185 QUADRIVE DRC 18/4, PDC 18/4 és BHC 18 típusúhoz, nagyobb forgatónyomatékok felvételére, befogó átmérője 43 mm, hosszúság 185 mm	4.200 5.334	768615
 Szög-előtét XS-AS CXS és TXS akkus fúró-csavarozóhoz, szűk helyen végzett munkákhoz, max. csavarméret puhafában 5 x 40 mm	28.000 35.560	497951
 Akku- és töltőtechnológia a 28. oldaltól		

Gyors folyamatok a CENTROTEC gyorscserélő rendszerrel és a FastFix feltétekkel – szerszám nélkül.

Új

AN-UNI derékszög feltét

Gyors szögállítás a zöld gyűrű egyszerű elforgatásával. A feltétet nem kell leoldani a gépről.

DD-DC mélységütköző

Mélységhatárolt csavarozáshoz, például szárazépítési csavarozásnál. Lehetővé teszi a csavarok kihajtását az előtét levétele nélkül. Keskeny előtét jó rálátással a csavarozás helyére.

Új

EX-UNI excenteres előtét

Gyors szögállítás a zöld gyűrű egyszerű elforgatásával. Ideális szegélyhez közeli csavarozáshoz.



KC 13-1/2-MMFP gyorsbefogó fúrótokmány

Hengeres száruk befogásához. Optimális szorítóerőt biztosít a véletlen, nem akaratlagos kinyílás ellen gyors fordulatszámmoknál.

AD-3/8" FF adapter
3/8"-os dugókulcsok befogásához.

DC UNI FF mélységütköző

Lenyomatmentes munkavégzés a gumírozott védőgyűrűnek köszönhetően – ismételhető pontosságú csavarozásokhoz, például homlokzatoknál vagy teraszoknál.

CENTROTEC szerszámtokmány

Szerszámtokmány fúrótokmány és bittartó is egyben: 50%-kal kisebb és 80%-kal könnyebb, mint egy hagyományos fúrótokmány!
Villámgyors szerszámcserét tesz lehetővé, és minden FastFix csatlakozós Festool akkus fúró-csavarbehajtóhoz illik.

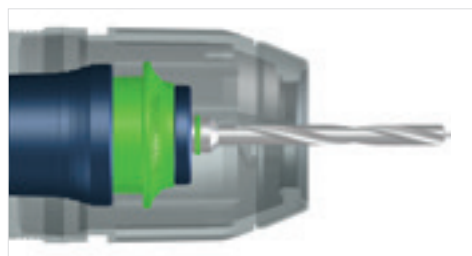

A gép, amely kiállja az idő próbáját!

Az akkus ütvecsavarozó.

A kiemelkedően robusztus ütőmű és hosszú élettartam meggyőző. Ezen felül a TID 18 az 1/4"-os szerszámbefogóval csak a csavart forgatja – és nem a csuklót: erről az erőt rabló ellentétes irányú nyomaték nélküli tangenciális ütőmű gondoskodik. Fáradságmentes és kitartó munkavégzést tesz lehetővé a mindössze 960 grammos súly is.



Akkumulátoros ütvecsavarozó TID 18

A TID 18 a legújabb generációs, szénkefe nélküli, különösen erős EC-TEC motorral és rendkívül robusztus ütőművével a korlátlan, hosszú idejű használhatóságot képviseli.



Szénkefe nélküli
EC-TEC motor

Műszaki adatok	TID 18
Akkumulátorfeszültség (V)	18
Fokozatok	3 + T-Modus
Üresjárat fordulatszám 1./2./3. fokozat (min ⁻¹)	0 – 1.200/ 0 – 2.000/0 – 3.200
Max. ütésszám (min ⁻¹)	4.500
Max. forgatónyomaték (Nm)	180
Max. csavarméret puhafában (mm)	8 x 220
Szerszámbefogó	1/4"
Akkukapacitás (Ah)	4
Súly akkumulátorral (kg)	1,5



Intelligens erőgép.





A TID 18 akkus ütvefúró-csavarozó rendkívül nagy teljesítménnyel és három fordulatszám-fokozattal biztosítja az anyagnak megfelelő munkavégzést. Ezen túlmenően okos is: az önfúró csavarokhoz való T üzemmód felismeri az átmenetet a lemezből a fába és automatikusan illeszti a fordulatszámot.



Ergonomikus

A kompakt felépítés kitarító, fáradságmentes, precíz munkavégzést tesz lehetővé a nehezen hozzáférhető helyeken is.

Szállítási terjedelem		Ár, (Ft)*	Cikkszám
TID 18	Az összes változat: felszerelve a következőkkel: övcsipesz		
	TID 18-Basic akku nélkül, töltőkészülék nélkül, SYS3 M 187 Systainer	107.300 136.271	576481
	TID 18 HPC 4,0 I-Plus 2 x BP 18 Li 4,0 HPC-ASI akkuegység, TCL 6 gyorstöltő készülék, SYS3 M 187 Systainer	203.200 258.064	576482
	TID 18 HPC 4,0 I-Set T18 TID 18 akkus ütvecsavarozó, T18+3 akkus fúró-csavarbehajtó, 2 x BP 18 Li 4,0 HPC-ASI akkuegység, TCL 6 gyorstöltő készülék, FastFix 13 mm KC 13-1/2-K-FFP gyorsbefogó fúrótokmány, SYS3 M 237 Systainer	279.000 354.330	577244
	TID 18 5,2/4,0-Set TPC 18/4 TID 18 akkus ütvecsavarozóhoz, TPC 18/4 akkus ütvefúró-csavarozógép, BP 18 Li 4,0 HPC-ASI akkuegység, BP 18 Li 5,2 ASI akkuegység, TCL 6 gyorstöltő készülék, 13 mm-es FastFix gyorsbefogó fúrótokmány, FastFix derékszög-feltét, kiegészítő fogantyú, SYS3 M 237 Systainer	318.200 404.114	576995

Tartozékok		Ár, (Ft)*	Cikkszám
	Bittartó kazetta BT-IMP SORT1 TID 18 akkus ütvecsavarozóhoz, különlegesen ütésálló bitkészlet, 6 részes, a BitBOX-ban, mágneses bittartó BH 52, PZ 2 bit, TX 20 bit, TX 25 bit, TX 30 bit, TX 40 bit, hosszúság 25 mm	9.900 12.573	204381
	Bittartó kazetta BT-IMP SORT3 TID 18 akkus ütvecsavarozóhoz, különlegesen ütésálló bitkészlet, 6 részes, a BitBOX-ban, BHS 50 reteszelt mágneses bittartó, PZ 2 bit, TX 20 bit, TX 25 bit, TX 30 bit, TX 40 bit, hosszúság 25 mm	15.100 19.177	204383
	Bittartó kazetta BT-IMP SORT5 TID 18 akkus ütvecsavarozóhoz, különlegesen ütésálló bitkészlet, 6 részes, a Bit Check-ben, 1/4"-es hatlapú meghajtással, PZ 2 bit, PH 2 bit, TX 20 bit, TX 25 bit, TX 30 bit, TX 40 bit, hosszúság 50 mm	15.800 20.066	204385
	Dugókulcs STSL-IMP 1/4"-Set TID 18 akkus ütvecsavarozóhoz, 3-részes, optimálisan alkalmas hatlapfejű csavarok be- és kicsavarásához, dugókulcs 1/4"-os hatszög hajtással a következő kulcsnyílásokkal: 1/4", 5/16" és 3/8", hosszúság 50 mm, a csomag tartalma 3 Darab	16.200 20.574	204388

* A gyártó által ajánlott, kötelezettség nélküli irányárak. Az árak szakkereskedőnként eltérőek lehetnek. **Áfa nélkül.** | Áfával együtt.

Az akkus fúrókalapácsok kényelmes változata.

A BHC akkus fúrókalapács.

Saját törvényei szerint kifejlesztve: ergonomikus C-formával és kiegyensúlyozott súlyelosztással a kényelmesebb munkavégzés garanciájaként. A szénkefe nélküli EC-TEC motor és az integrált motorfelügyelet kombinációja különleges üténergiát eredményez, amely gyorsan és erőteljesen hatol minden betonba. A rezgéscsillapítás az ütési energiát még a kezekhez való továbbjutás előtt felveszi.



Akkus fúrókalapács BHC 18

Furatok készítése pneumatikus ütéssel 18 mm-ig betonban, kőben és falazatban. Csupán 2,5 kg-os tömegével és a kiváló kiegyensúlyozásával ideális megoldást jelent belsőépítészeti és összeszerelési munkafolyamatok során.



Szénkefe nélküli
EC-TEC motor

Műszaki adatok	BHC 18
Akkumulátorfeszültség (V)	18
Fokozatok	1
Üresjárat fordulatszám (min ⁻¹)	0 – 1.100
Max. ütésszám (min ⁻¹)	4.895
Max. furatátmérő betonban (mm)	18
Körfúró max. fúrási átmérő (mm)	68
Max. forgatónyomaték fában/acélban (Nm)	10/25
Szerszámbefogó	SDS-Plus
Egyedi ütések ereje (J)	1,8
Akkukapacitás (Ah)	4
Súly akkumulátorral (kg)	2,5



Egyszerűen kommunikatív

A Li-HighPower Compact Bluetooth® akkuegység a CLEANTEC elszívómobil** Bluetooth® moduljával kommunikál és bekapcsoláskor automatikusan elindítja azt. Így a fúrókalapács és a fúrás elszívófej kombinálásával a teljes Festool porelszívó rendszer előnyeit élvezheti.

Munkavégzés elszívással

Pormentes, maradványok nélküli fúrás biztos tartással: a fúrás por fúvókával és a szabadalmaztatott 2 kamrás rendszerrel Ø 12 mm-ig nem jelent problémát a fúrás padlóba, falba, mennyezetbe. Emellett a pórusos gumi feltét biztos tartást eredményez egyenetlen felületen is.



Ütés lekapcsolása lehetséges

Pl. csempék fúrásához.

Szállítási terjedelem		Ár, (Ft)*	Cikkszám
BHC	Az összes változat: felszerelve a következőkkel: kiegészítő fogantyú, mélységgütköző, SYS3 M 187 Systainer		
	BHC 18-Basic akku nélkül, töltőkészülék nélkül	118.400 150.368	576511
	BHC 18 HPC 4,0 I-Plus 2 x BP 18 Li 4,0 HPC-ASI akkuegység, TCL 6 gyorsító készülék	214.300 272.161	576513

Tartozékok		Ár, (Ft)*	Cikkszám
	Kalapácsfúró SDS-Set D5-D12/7 BHC 18 akkus fúrókalapácsokhoz és SDS-Plus befogóval rendelkező egyéb fúrókalapácsokhoz, 5 x 50 mm-es átmérőjű kalapácsfúró, 2 x 6 x 50 mm-es átmérőjű kalapácsfúró, 6 x 100 mm-es átmérőjű kalapácsfúró, 8 x 100 mm-es átmérőjű kalapácsfúró, D 10 x 100 mm-es kalapácsfúró, D 12 x 100 mm-es kalapácsfúró, a csomag tartalma 7 Darab	26.700 33.909	204070
	Adapter AD SDS-plus/FastFix BHC 18, RHP 18, CHP 26 számára, CENTROTEC-szerszámbefogó vagy FastFix fúrótokmány befogásához	6.700 8.509	769068
	Szerszámtokmány WH-CE CENTROTEC minden, CENTROTEC csatlakozással ellátott Festool akkus fúró-csavarbehajtóhoz és fúrógéphez (kivéve DR 20/DRP 20)	9.100 11.557	492135
	Kiegészítő fogantyú AH-43/185 QUADRIVE DRC 18/4, PDC 18/4 és BHC 18 típusúhoz, nagyobb forgatónyomatékok felvételére, befogó átmérője 43 mm, hosszúság 185 mm	4.200 5.334	768615
	Elszívófej fúrásához D 27-BSD BHC 18, PDC 18, PD 20 és CT/CTL/CTM mobil elszívó számára, rugalmasan használható adapter, nikkelezett acél fúrómandzetta, minden szokványos ipari és háztartási porszívóhoz illeszkedő, kivétel: automatikus szűrőtisztítású modellek esetén ezt a funkciót ki kell kapcsolni, csatlakozási átmérő 27 – 32 mm, fúróátmérő 0 – 12 mm	8.000 10.160	500483
	Akku- és töltőtechnológia a 28. oldaltól		

* A gyártó által ajánlott, kötelezettség nélküli irányárak. Az árak szakkereskedőnként eltérőek lehetnek.

Áfa nélkül. | Áfával együtt.

** CT 26/36/48 típusnál tartozékként utólagosan felszerelhető, CT MINI I és MIDI I esetén közvetlenül integrálva van.

Erő és kitartás a szárazépítési munkafolyamatok során.

A DURADRIVE akkus szárazépítési csavarbehajtó.

Rendkívüli ütemszámmal dolgozik, és új ritmust diktál a szárazépítési munkákban. Ehhez fontos hozzájárulást jelent az innovatív Stop-and-Go funkció, mellyel a motor csak akkor dolgozik, amikor szükség van rá. Az eredmény: akár 40%-kal nagyobb csavarozási teljesítmény akkutöltetenként, fokozott kényelem és gyorsaság a sorozatcsavarozások során. Az előtét tárral pedig jelentősen megnövelhető a tempó.

Akkus szárazépítési csavarbehajtó **DURADRIVE DWC 18**



Műszaki adatok	DWC 18-2500	DWC 18-4500
Akkumulátorfeszültség (V)	18	18
Fokozatok	1	1
Üresjárat fordulatszám (min ⁻¹)	0 – 2.500	0 – 4.500
Max. forgatónyomaték fában/acélban (Nm)	7/18	5/14
Max. feldolgozható csavarhossz (mm)	55	55
Szerszámbefogó	1/4"	1/4"
Akkukapacitás (Ah)	4	4
Súly mélységütközővel (kg)	1,8	1,8
Súly előtét tárral (kg)	2,2	2,2









Méretre gyártás

A mélységütköző szerszám nélkül is felszerelhető és 0,1 mm-es fokozatokban állítható. Ez garantálja az állandó csavarozási mélységet és a csavarok stabilitását. Így a kezdetektől megtakaríthatja az időigényes utómunkálatokat.

Pehelysúly

Még jobb kezelhetőség kompakt változatban! Mindössze 400 gramm súlyú a 3,1 Ah-s kompakt akkuegységgel. Ideális fej fölött végzett csavarozásokhoz.

























Szállítási terjedelem		Ár, (Ft)*	Cikkszám
DWC 18-2500	Az összes változat: felszerelve a következőkkel: Előtét tár, mélységütköző, állványhorog, mágneses bittartó, 2 x PH2 behajtóhegy, hosszú, PH 2 bit, övcsipesz, SYS3 M 187 Systainer		
	DWC 18-2500 Basic akku nélkül, töltőkészülék nélkül	139.200 176.784	576497
	DWC 18-2500 HPC 4,0 I-Plus 2 x BP 18 Li 4,0 HPC-ASI akkuegység, TCL 6 gyorstöltő készülék	235.000 298.450	576498
DWC 18-4500	Az összes változat: felszerelve a következőkkel: Előtét tár, mélységütköző, állványhorog, mágneses bittartó, 2 x PH2 behajtóhegy, hosszú, PH 2 bit, övcsipesz, SYS3 M 187 Systainer		
	DWC 18-4500 Basic akku nélkül, töltőkészülék nélkül	139.200 176.784	576504
	DWC 18-4500 HPC 4,0 I-Plus 2 x BP 18 Li 4,0 HPC-ASI akkuegység, TCL 6 gyorstöltő készülék	235.000 298.450	576502

Tartozékok		Ár, (Ft)*	Cikkszám
	Előtét tár AF 55-DWC DWC, DWP számára, szalagtáras csavarokhoz, 25–55 mm, PH2 behajtóhegy, hosszú	59.200 75.184	769146
	Bit Pozidrive PH 2-AF-55 3x AF 55-DWP/DWC számára, méret PH 2, hosszúság 152 mm, a csomag tartalma 3 Darab	6.700 8.509	769124
	Bit Pozidrive PZ 2-AF-55 3x AF 55-DWP/DWC számára, méret PZ 2, hosszúság 152 mm, a csomag tartalma 3 Darab	6.700 8.509	769078
	Bit Pozidrive TX 20-AF-55/3 AF 55-DWP/DWC számára, tárazott faszkerkezet-építő csavarok (TX 20) feldolgozása 55 mm hosszú, hosszú behajtóhegyek tárelőtéttel, ideális a DWC 18-2500-hoz, a csomag tartalma 3 Darab, hosszúság 152 mm, méret TX 20	6.700 8.509	201463
	Bittartó BH-DWC DWC, DWP számára	3.600 4.572	769125
	Gyorsépítő csavarok Az összes változat: felszerelve a következőkkel: AF 55-DWP/DWC számára, a csomag tartalma 1.000 Darab, átmérő 3,9 mm		
	DWS C FT 3,9x25 1000x tárazott, 1000 db, finommenetes, hosszúság 25 mm	12.300 15.621	769142
	DWS C FT 3,9x35 1000x tárazott, 1000 db, finommenetes, hosszúság 35 mm	12.300 15.621	769143
	DWS C CT 3,9x35 1000x tárazott, 1000 db, durvamenetes, hosszúság 35 mm	12.300 15.621	769144
	DWS C CT 3,9x45 1000x tárazott, 1000 db, durvamenetes, hosszúság 45 mm	12.300 15.621	769145
	Akkuegység és töltőtechnológia a 28. oldalról		

* A gyártó által ajánlott, kötelezettség nélküli irányárak. Az árak szakkereskedőnként eltérőek lehetnek. Áfa nélkül. | Áfával együtt.











07 Fúrás és csavarozás

Szerelési csomag	Ár, (Ft)*	Cikkszám
 <p>Szerelési csomag SYS3 M 89 ORG CE-SORT minden, FastFix csatlakozással ellátott Festool akkus fúró-csavarbehajtóhoz, D 3 CE/W fa spirálfúró, D 4 CE/W fa spirálfúró, D 5 CE/W fa spirálfúró, D 6 CE/W fa spirálfúró, D 8 CE/W fa spirálfúró, D 10 CE/W fa spirálfúró, CENTROTEC BH 60 CE-Imp mágneses bittartó, CENTROTEC BV 150 CE extra hosszú mágneses bit-tartó, QLS D2-8 CE harántsüllyesztő, QLS D5-15 CE harántsüllyesztő, BTA HW D5 CE mélységátaroló fúróhegy, BSTA HS D3,5 CE mélységátaroló süllyesztő, ZB HS D5 EURO CE központfúró, HD D18 CE kampó csavarozó, Bit-választék twinBOX Mix BB-MIX, BKS D3-8 CE/W-K fúrókazetta, 12 x 100 mm-es CENTROTEC bitek PZ1/PZ2/PZ3/PH1/PH2/PH3/TX15/TX20/TX25/TX30/SZ0,8x5,5/SZ1,2x6,5, 60 x 25 mm-es bit, egyenként 5 db: PZ1/PZ2/PZ3/PH1/PH2/PH3/TX10/TX15/TX20/TX25/TX30/TX40, CENTROTEC BHS 60 CE gyorscsere-lős bittartó, SD-CE-DRIVE-UNI csavarhúzó, CENTROTEC szerszámokmány, Systerainer SYS3 ORG M 89</p>	<p>168.500 213.995</p>	576804
<p>Racsnis dugókulcskészlet, bittartó és adapter</p>	<p>Ár, (Ft)*</p>	<p>Cikkszám</p>
 <p>Racsnis dugókulcs-készlet 1/4"-CE RA-Set 36 1/4"-os dugókulcs készlet 4,0-tól 13 mm-ig, 19 különböző bit és 2 bit-hosszabbító, racsnis és CENTROTEC markolat, valamint különböző adapterek és hosszabbítók, Systerainer SYS MINI</p>	<p>52.900 67.183</p>	497881
 <p>Csavarhúzó SD-CE-DRIVE-UNI Centrotec-szerszámokhoz fúráshoz és csavarozáshoz</p>	<p>9.600 12.192</p>	200140
 <p>Gyorscsere-lős bittartó BHS 60 CE minden, FastFix csatlakozással ellátott Festool akkus fúró-csavarbehajtóhoz, CENTROTEC csatlakozófelülettel, mágneses Centrotec gyorsrögzítés bit-tartó 25 mm-es standard bitek befogásához, hosszúság 60 mm</p>	<p>12.300 15.621</p>	205097
<p>Mágneses bittartó Az összes változat: felszerelve a következőkkel: minden, FastFix csatlakozással ellátott Festool akkus fúró-csavarbehajtóhoz, CENTROTEC csatlakozófelülettel</p>		
 <p>BH 60 CE-Imp hosszúság 60 mm</p>	<p>4.700 5.969</p>	498974
 <p>BV 150 CE extra hosszú</p>	<p>9.300 11.811</p>	492540
<p>Adapter Az összes változat: felszerelve a következőkkel: minden, FastFix csatlakozással ellátott Festool akkus fúró-csavarbehajtóhoz, CENTROTEC csatlakozófelülettel, adapter, golyós biztosítással kézi üzemmóddhoz</p>		
 <p>1/4"-50 CE/KG CENTROTEC befogó 1/4", hosszúság 50 mm</p>	<p>9.200 11.684</p>	495131
 <p>3/8"-70 CE/KG CENTROTEC befogó 3/8", hosszúság 70 mm</p>	<p>12.900 16.383</p>	495133
<p>25 mm-es bithossz</p>	<p>Ár, (Ft)*</p>	<p>Cikkszám</p>
 <p>Bit-választék BITS + BHS 60 CE TL 24x rekeszes fedelű SYS TL-hez, 24 részes, 2 x PH 1 bit, 2 x PH 2 bit, 2 x PH 3 bit, 2 x PZ 1 bit, 2 x PZ 2 bit, 2 x PZ 3 bit, 2 x TX 10 bit, 2 x TX 15 bit, 2 x TX 20 bit, 2 x TX 25 bit, 2 x TX 30 bit, 2 x TX 40 bit, CENTROTEC BHS 60 CE gyorscsere-lős bittartó</p>	<p>14.500 18.415</p>	769094
<p>Bittartó kazetta Az összes változat: felszerelve a következőkkel: 31 részes, CENTROTEC BH 60 CE-Imp mágneses bittartó</p>		
 <p>TX 10-50/BH-SORT/31x 3 x TX 10 bit, 3 x TX 15 bit, 6 x TX 20 bit, 6 x TX 25 bit, 6 x TX 30 bit, 3 x TX 40 bit, 3 x TX 50 bit</p>	<p>12.600 16.002</p>	769137
 <p>BIT/BH-SORT/31x LS 4,5, LS 5,5, LS 6,5, HEX 4, HEX 5, HEX 6, 2 x TX 10 bit, 2 x TX 15 bit, 2 x TX 20 bit, 2 x TX 25 bit, 2 x TX 30 bit, 2 x TX 40 bit, 2 x PH 1 bit, 2 x PH 2 bit, 2 x PH 3 bit, 2 x PZ 1 bit, 2 x PZ 2 bit, 2 x PZ 3 bit</p>	<p>12.600 16.002</p>	769138
 <p>TwinBOX BB-MIX 10 db-os készlet, PH 1 bit, PH 2 bit, PZ 1 bit, PZ 2 bit, PZ 3 bit, SZ 0,8x5,5 bit, TX 15 bit, TX 20 bit, TX 25 bit, TX 30 bit</p>	<p>7.800 9.906</p>	496936
<p>Bit-választék Az összes változat: felszerelve a következőkkel: minden, FastFix csatlakozással ellátott Festool akkus fúró-csavarbehajtóhoz, SYS3 XXS 33 Systerainer átlátszó fedéllel, méret talprésszel (h x sz x m) 104 x 66 x 33 mm</p>		
 <p>SYS3 XXS CE-MX BHS 60 CENTROTEC BHS 60 CE gyorscsere-lős bittartó, TX 10 bit, TX 15 bit, TX 20 bit, 2 x TX 25 bit, TX 30 bit, PZ 1 bit, 2 x PZ 2 bit, PZ 3 bit, PH 1 bit, PH 2 bit, PH 3 bit, SZ 0,8x5,5 bit, SZ 0,6x4,5 bit</p>	<p>14.700 18.669</p>	205822
 <p>SYS3 XXS CE-TX BHS 60 CENTROTEC BHS 60 CE gyorscsere-lős bittartó, 2 x TX 10 bit, 2 x TX 15 bit, 3 x TX 20 bit, 3 x TX 25 bit, 2 x TX 30 bit, 3 x TX 40 bit</p>	<p>14.700 18.669</p>	205823
 <p>SYS3 XXS CE-PZ BHS 60 CENTROTEC BHS 60 CE gyorscsere-lős bittartó, 5 x PZ 1 bit, 7 x PZ 2 bit, 3 x PZ 3 bit</p>	<p>14.700 18.669</p>	205824
 <p>SYS3 XXS CE-MX BH 60 CENTROTEC BH 60 CE-Imp mágneses bittartó, TX 10 bit, TX 15 bit, TX 20 bit, 2 x TX 25 bit, TX 30 bit, PZ 1 bit, 2 x PZ 2 bit, PZ 3 bit, PH 1 bit, PH 2 bit, PH 3 bit, SZ 0,6x4,5 bit, SZ 0,8x5,5 bit</p>	<p>9.200 11.684</p>	205825

CENTROTEC bitek, 50 mm-es bithossz		Ár, (Ft)*	Cikkszám
	Bit-választék DB CE 50/12-Set 1 rekeszes fedelű SYS TL-hez, minden, CENTROTEC csatlakozással ellátott Festool akkus fúró-csavarbehajtóhoz, 12 részes, a tető rekeszes betétében, PH 1 bit, PH 2 bit, PH 3 bit, PZ 1 bit, PZ 2 bit, PZ 3 bit, TX 10 bit, TX 15 bit, TX 20 bit, TX 25 bit, TX 30 bit, TX 40 bit, hosszúság 50 mm	30.400 38.608	205089
	Bit-választék CENTRO Bit-Set 1 minden, CENTROTEC csatlakozással ellátott Festool akkus fúró-csavarbehajtóhoz, 6 részes, a Bit Check-ben, TX 20 bit, TX 25 bit, TX 30 bit, TX 40 bit, PZ 1 bit, PZ 2 bit, hosszúság 50 mm	14.600 18.542	205087
Bit Pozidrive Az összes változat: felszerelve a következőkkel: minden, FastFix csatlakozással ellátott Festool akkus fúró-csavarbehajtóhoz, CENTROTEC csatlakozófelülettel, hosszúság 50 mm, a csomag tartalma 2 Darab			
	PZ 1-50 CENTRO/2 méret PZ 1	5.300 6.731	205069
	PZ 2-50 CENTRO/2 méret PZ 2	5.300 6.731	205070
	PZ 3-50 CENTRO/2 méret PZ 3	5.300 6.731	205072
Bit Pozidrive Az összes változat: felszerelve a következőkkel: minden, FastFix csatlakozással ellátott Festool akkus fúró-csavarbehajtóhoz, CENTROTEC csatlakozófelülettel, hosszúság 50 mm, a csomag tartalma 2 Darab			
	PH 1-50 CENTRO/2 méret PH 1	5.300 6.731	205073
	PH 2-50 CENTRO/2 méret PH 2	5.300 6.731	205074
	PH 3-50 CENTRO/2 méret PH 3	5.300 6.731	205075
Bit Pozidrive Az összes változat: felszerelve a következőkkel: minden, FastFix csatlakozással ellátott Festool akkus fúró-csavarbehajtóhoz, CENTROTEC csatlakozófelülettel, hosszúság 50 mm, a csomag tartalma 2 Darab			
	TX 10-50 CENTRO/2 méret TX 10	5.300 6.731	205076
	TX 15-50 CENTRO/2 méret TX 15	5.300 6.731	205079
	TX 20-50 CENTRO/2 méret TX 20	5.300 6.731	205080
	TX 25-50 CENTRO/2 méret TX 25	5.300 6.731	205081
	TX 30-50 CENTRO/2 méret TX 30	5.300 6.731	205082
	TX 40-50 CENTRO/2 méret TX 40	5.300 6.731	205083
CENTROTEC bitek, 100 mm-es bithossz		Ár, (Ft)*	Cikkszám
	Bitkészlet CENTROTEC BITS CE SET TL 6X rekeszes fedelű SYS TL-hez, CENTROTEC csatlakozófelülettel, a tető rekeszes betétében, PZ 2 bit, PZ 3 bit, TX 15 bit, TX 20 bit, TX 25 bit, TX 30 bit, a csomag tartalma 6 Darab, hosszúság 100 mm	16.400 20.828	769095
Bit Pozidrive Az összes változat: felszerelve a következőkkel: CENTROTEC csatlakozófelülettel, a csomag tartalma 2 Darab, hosszúság 100 mm			
	PZ 1-100 CE/2 méret PZ 1	6.400 8.128	500841
	PZ 2-100 CE/2 méret PZ 2	6.400 8.128	500842
	PZ 3-100 CE/2 méret PZ 3	6.400 8.128	500843
Bit Pozidrive Az összes változat: felszerelve a következőkkel: CENTROTEC csatlakozófelülettel, a csomag tartalma 2 Darab, hosszúság 100 mm			
	PH 1-100 CE/2 méret PH 1	6.400 8.128	500844
	PH 2-100 CE/2 méret PH 2	6.400 8.128	500845
	PH 3-100 CE/2 méret PH 3	6.400 8.128	500846
Bit Pozidrive Az összes változat: felszerelve a következőkkel: CENTROTEC csatlakozófelülettel, a csomag tartalma 2 Darab, hosszúság 100 mm			
	TX 15-100 CE/2 méret TX 15	6.400 8.128	500847
	TX 20-100 CE/2 méret TX 20	6.400 8.128	500848
	TX 25-100 CE/2 méret TX 25	6.400 8.128	500849
	TX 30-100 CE/2 méret TX 30	6.400 8.128	500850

* A gyártó által ajánlott, kötelezettség nélküli irányárak. Az árak szakkereskedőnként eltérőek lehetnek.
Áfa nélkül. | Áfával együtt.

07 Fúrás és csavarozás











Vezetőrendszerek fúráshoz		Ár, (Ft)*	Cikkszám
Asztalos fúróállványok Az összes változat: felszerelve a következőkkel: 1 fúróvezető-állító 8–26 mm átmérőjű fúrókhoz, 2 x mélységgütköző, 2 x párhuzamvezető, 1 betétgyűrű, 57 mm / 43 mm átmérő			
	GD 320 max. furatmélység 240 mm, max. fúróhossz 320 mm, súly 2,8 kg	110.600 140.462	768768
	GD 460 max. furatmélység 380 mm, max. fúróhossz 460 mm, súly 3,2 kg	119.400 151.638	768119
	GD 460 A max. furatmélység 310 mm, max. fúróhossz 460 mm, súly 3,7 kg	155.800 197.866	769042
6 CENTROTEC fa spirálfúró		Ár, (Ft)*	Cikkszám
Fúrókazetta Az összes változat: felszerelve a következőkkel: CENTROTEC csatlakozófelülettel, fa spirálfúró, hosszú, központozócsúccsal			
	DB WOOD CE SET TL 6x fa nyersanyagok megmunkálására, kiváló minőségű golyócsapágy acélból, a csomag tartalma 6 Darab, átmérő 4, 2 x 5, 6, 8, 10 mm	22.300 28.321	769093
	BKS D 3-8 CE/W átmérő 3, 4, 5, 6, 8 mm, hosszúság 73 (Ø3)/83 (Ø4)/93 (Ø5)/98 (Ø6)/115 (Ø8) mm, spirálhossz 33 (Ø3)/43 (Ø4)/51 (Ø5)/56 (Ø6)/75 (Ø8) mm, a csomag tartalma 5 Darab	18.900 24.003	493648
Fa spirálfúró Az összes változat: felszerelve a következőkkel: minden, FastFix csatlakozással ellátott Festool akkus fúró-csavarbehajtóhoz, CENTROTEC csatlakozófelülettel			
	D 3 CE/W átmérő 3 mm, hosszúság 73 mm, spirálhossz 33 mm	3.800 4.826	492512
	D 4 CE/W átmérő 4 mm, hosszúság 83 mm, spirálhossz 43 mm	3.800 4.826	492513
	D 5 CE/W átmérő 5 mm, hosszúság 93 mm, spirálhossz 51 mm	3.900 4.953	492514
	D 6 CE/W átmérő 6 mm, hosszúság 98 mm, spirálhossz 56 mm	4.100 5.207	492515
	D 7 CE/W átmérő 7 mm, hosszúság 109 mm, spirálhossz 69 mm	4.200 5.334	492516
	D 8 CE/W átmérő 8 mm, hosszúság 115 mm, spirálhossz 75 mm	5.000 6.350	492517
	D 10 CE/W átmérő 10 mm, hosszúság 127 mm, spirálhossz 88 mm	5.900 7.493	492518
	Fúrókazetta BKS D 3-8 CE/W-K CENTROTEC csatlakozófelülettel, fa spirálfúró, rövid, központozócsúccsal, a csomag tartalma 5 Darab, átmérő 3, 4, 5, 6, 8 mm, hosszúság 65 mm, spirálhossz 25 mm	17.300 21.971	495130
CENTROTEC Forstner fúrórendszer		Ár, (Ft)*	Cikkszám
	Forstner-fúró készlet FB D 15-35 CE-Set CENTROTEC csatlakozófelülettel, 5-részes, Ø 4 mm-es kúpos központfúróval és kihajtóval, FB D 15 CE, FB D 20 CE, FB D 25 CE, FB D 30 CE, FB D 35 CE, SYS MINI 1 TL TRA Systerainer átlátszó fedéllel, átmérő 15, 20, 25, 30, 35 mm	51.700 65.659	205749
Forstner fúró Az összes változat: felszerelve a következőkkel: CENTROTEC csatlakozófelülettel, kiváló minőségű golyócsapágy acélból, akár 5x is utánélezhető			
	FB D 15 CE átmérő 15 mm	10.300 13.081	205752
	FB D 20 CE átmérő 20 mm	11.400 14.478	205753
	FB D 25 CE átmérő 25 mm	12.500 15.875	205754
	FB D 30 CE átmérő 30 mm	13.600 17.272	205755
	FB D 35 CE átmérő 35 mm	14.700 18.669	205756
	Pótalkatrész-készlet FB-CE/ET-Set a CENTROTEC Forstner fúrókhoz, pótalkatrész-készlet kúpos központozócsúccsal, valamint extra hosszú kúpos központozócsúccsal, kúpos központozócsúcs (4 mm) és kihajtó FB D 15-35 CE számára (cikkszám: 205749)	8.900 11.303	205750

CENTROTEC spirálfúrók	Ár, (Ft)*	Cikkszám
 <p>Spirálfúró SB CE/6-Set TPC 18/4, TDC 18/4 típushoz és minden FastFix befogós Festool C és T akkus fúró-csavarbehajtóhoz (kivéve CXS/TXS), CENTROTEC csatlakozófelülettel, akár 15x is utánélezhető, nagy korrózióállóság és csekély kopás a különleges bevonat révén, az ideális forgácsolófelület az optimális kialakítású spirál teszi lehetővé, a robusztus fúrócsúcs a fúró precíz elhelyezését teszi lehetővé, behúzza a fába, így fáradtságmentes munkavégzést eredményez, spirálfúró, D 6, spirálfúró, D 8, spirálfúró, D 10, spirálfúró, D 12, spirálfúró, D 14, spirálfúró, D 16, SYS MINI 1 TL TRA Systemair átlátszó fedéllel, teljes hossz 235 mm, hasznos hossz 165 mm, átmérő 6 / 8 / 10 / 12 / 14 / 16 mm</p>	48.000 60.960	205902

Spirálfúró





Az összes változat: felszerelve a következőkkel: TPC 18/4, TDC 18/4 típushoz és minden FastFix befogós Festool C és T akkus fúró-csavarbehajtóhoz (kivéve CXS/TXS), CENTROTEC csatlakozófelülettel, akár 15x is utánélezhető, nagy korrózióállóság és csekély kopás a különleges bevonat révén, az ideális forgácsolófelület az optimális kialakítású spirál teszi lehetővé, a robusztus fúrócsúcs a fúró precíz elhelyezését teszi lehetővé, behúzza a fába, így fáradtságmentes munkavégzést eredményez, teljes hossz 235 mm, hasznos hossz 165 mm







 <p>SB CE D6 átmérő 6 mm</p>	8.200 10.414	205903
<p>SB CE D8 átmérő 8 mm</p>	8.600 10.922	205904
<p>SB CE D10 átmérő 10 mm</p>	9.000 11.430	205905
<p>SB CE D12 átmérő 12 mm</p>	9.300 11.811	205906
<p>SB CE D14 átmérő 14 mm</p>	9.700 12.319	205907
<p>SB CE D16 átmérő 16 mm</p>	10.400 13.208	205908

CENTROTEC szerszámok fúrásához és sülllesztéshez	Ár, (Ft)*	Cikkszám
<p>Keresztsülllesztő</p>		
 <p>QLS D 2-8 CE átmérő 2 – 8 mm</p>	11.500 14.605	492520
 <p>QLS D 5-15 CE előszülllesztéshez és szintre csavarozáshoz, átmérő 5 – 15 mm</p>	14.100 17.907	492521
 <p>Fúrósár mélységátarolóval BTA HW D 5 CE CENTROTEC csatlakozófelülettel, keményfém, beállítható mélység-ütköző, átmérő 5 mm</p>	16.500 20.955	492522
 <p>Tartalék fúrósár HW D 5 F.BTA mélységátarolós fúróhoz, keményfém, átmérő 5 mm</p>	11.100 14.097	491794
 <p>Fúrósülllesztők BSTA HS D 3,5 CE CENTROTEC csatlakozófelülettel, beállítható mélység-ütköző, átmérő 3,5 mm</p>	21.500 27.305	492523
 <p>Tartalék fúrósár EB-BSTA D 3,5/5 mélységátarolós fúró-sülllesztőhöz, a csomag tartalma 5 Darab, átmérő 3,5 mm</p>	5.800 7.366	494445
 <p>Fúrósülllesztők BSTA HS D 4,5 CE CENTROTEC csatlakozófelülettel, beállítható mélység-ütköző, átmérő 4,5 mm</p>	22.700 28.829	492524
 <p>Tartalék fúrósár EB-BSTA D 4,5/5 mélységátarolós fúró-sülllesztőhöz, a csomag tartalma 5 Darab, átmérő 4,5 mm</p>	5.800 7.366	494446
 <p>Fúrósülllesztők BSTA HS D 5 CE CENTROTEC csatlakozófelülettel, beállítható mélység-ütköző, átmérő 5 mm</p>	23.800 30.226	496451
 <p>Tartalék fúrósár EB-BSTA D 5/5 mélységátarolós fúró-sülllesztőhöz, a csomag tartalma 5 Darab, átmérő 5 mm</p>	5.800 7.366	496452
 <p>Fúrósülllesztők BSTA HS D 4 L60 CE minden Festool akkus fúró-csavarbehajtóhoz, CENTROTEC szerszámokmánnal együtt használva, CENTROTEC csatlakozófelülettel, beállítható mélység-ütközővel, teraspadló megmunkálására alkalmas, átmérő 4 mm, max. furatmélység 60 mm</p>	23.600 29.972	202392
<p>Tartalék fúrósár EB-BSTA D4/2 mélységátarolós fúró-sülllesztőhöz, jelentősen hosszabb élettartam, mivel a fúró minőségi HSS Böhrler acélból készült, átmérő 4 mm, max. furatmélység 60 mm, a csomag tartalma 2 Darab</p>	9.900 12.573	202393

* A gyártó által ajánlott, kötelezettség nélküli irányárak. Az árak szakkereskedőnként eltérőek lehetnek.
Áfa nélkül. | Áfával együtt.

07 Fúrás és csavarozás

CENTROTEC szerszámok fúráshoz és süllyesztéshez		Ár, (Ft)*	Cikkszám
	Központfúrószár ZB HS D 5 EURO CE CENTROTEC csatlakozófelülettel, mélységátarolóval 5 mm-es Euro-csavarokhoz, átmérő 5 mm	21.500 27.305	492525
	Tartalék fúrószár HS D 5 központfúrószárhoz, átmérő 5 mm	8.100 10.287	493572
	Kampóbehajtó HD D 18 CE minden, FastFix csatlakozással ellátott Festool akkus fúró-csavarbehajtóhoz, CENTROTEC csatlakozófelülettel, átmérő 18 mm	4.500 5.715	492526
	CENTROTEC adapter BA-CE fúrógépekhez, lehetővé teszi a fúrógépek számára a FastFix előléték befogását, például a WH-CE CENTROTEC szerszámokmány révén	7.400 9.398	496450

CENTROTEC kőzetfúró keményfém éllel		Ár, (Ft)*	Cikkszám
	Kőzetfúró DB STONE CE SET TL FastFix-csatlakozással rendelkező akkus ütvefúró-csavarbehajtókhoz és ütvefúrókhoz, rekeszes fedélű SYS TL-hez, CENTROTEC csatlakozófelülettel, kőzetek és falazatok megmunkálásához, hosszú élettartamú keményfém vágóéllel, 6 CENTROTEC kőzetfúró: Ø 4, 5, 2 x 6, 8, 10 mm	21.000 26.670	769096
Kőzetfúró Az összes változat: felszerelve a következőkkel: FastFix-csatlakozással rendelkező akkus ütvefúró-csavarbehajtókhoz és ütvefúrókhoz, CENTROTEC csatlakozófelülettel, a csomag tartalma 3 Darab			
	DB STONE CE D4 3x átmérő 4 mm	10.900 13.843	769111
	DB STONE CE D5 3x átmérő 5 mm	11.100 14.097	769112
	DB STONE CE D6 3x átmérő 6 mm	12.100 15.367	769113
	DB STONE CE D8 3x átmérő 8 mm	13.100 16.637	769114
	DB STONE CE D10 3x átmérő 10 mm	14.600 18.542	769115

CENTROTEC HSS csigafúró		Ár, (Ft)*	Cikkszám
	Csigafúró HSS D3-10 CE/10 Fúrókazetta, CENTROTEC csatlakozófelülettel, acél és nemvasfémek megmunkálásához, imbuszkulcs, a csomag tartalma 10 Darab, átmérő 3 / 3,5 / 4 / 4,5 / 5 / 5,5 / 6 / 6,5 / 8 / 10 mm	37.900 48.133	495128
Csigafúró Az összes változat: felszerelve a következőkkel: Teljes fúró CENTROTEC csatlakozófelülettel, imbuszkulcs			
	HSS D 3/33 CE/M-Set CENTROTEC fúrótartó és 2 db pótfúró, átmérő 3 mm	4.300 5.461	493421
	HSS D 3,5/39 CE/M-Set CENTROTEC fúrótartó és 2 db pótfúró, átmérő 3,5 mm	4.500 5.715	493422
	HSS D 4/43 CE/M-Set CENTROTEC fúrótartó és 2 db pótfúró, átmérő 4 mm	4.700 5.969	493423
	HSS D 4,5/47 CE/M-Set CENTROTEC fúrótartó és 2 db pótfúró, átmérő 4,5 mm	5.100 6.477	493424
	HSS D 5/52 CE/M-Set CENTROTEC fúrótartó és 2 db pótfúró, átmérő 5 mm	5.200 6.604	493425
	HSS D 5,5/57 CE/M-Set CENTROTEC fúrótartó és 2 db pótfúró, átmérő 5,5 mm	5.300 6.731	493426
	HSS D 6/57 CE/M-Set CENTROTEC fúrótartó és 2 db pótfúró, átmérő 6 mm	5.500 6.985	493427
	HSS D 6,5/63 CE/M-Set CENTROTEC fúrótartó és 2 db pótfúró, átmérő 6,5 mm	5.700 7.239	493428
	HSS D 8,0/75 CE/M-Set CENTROTEC fúrótartó és pótfúró, átmérő 8 mm	8.100 10.287	495308
	HSS D 10,0/75 CE/M-Set CENTROTEC fúrótartó és pótfúró, átmérő 10 mm	10.100 12.827	495309

CENTROTEC HSS csigafúró	Ár, (Ft)*	Cikkszám
Csigafúró Az összes változat: felszerelve a következőkkel: tartalék fúrószár CENTROTEC HSS CE/M spirálfúró készlethez		
HSS D 3/33 M/10 a csomag tartalma 10 Darab, átmérő 3 mm	4.400 5.588	493437
HSS D 3,5/39 M/10 a csomag tartalma 10 Darab, átmérő 3,5 mm	4.600 5.842	493438
HSS D 4/43 M/10 a csomag tartalma 10 Darab, átmérő 4 mm	5.700 7.239	493439
HSS D 4,5/47 M/10 a csomag tartalma 10 Darab, átmérő 4,5 mm	6.500 8.255	493440
HSS D 5/52 M/10 a csomag tartalma 10 Darab, átmérő 5 mm	7.000 8.890	493441
HSS D 5,5/57 M/10 a csomag tartalma 10 Darab, átmérő 5,5 mm	7.600 9.652	493442
HSS D 6/57 M/10 a csomag tartalma 10 Darab, átmérő 6 mm	8.300 10.541	493443
HSS D 6,5/63 M/10 a csomag tartalma 10 Darab, átmérő 6,5 mm	9.300 11.811	493444
HSS D 8,0/75 M/5 a csomag tartalma 5 Darab, átmérő 8 mm	10.000 12.700	495310
HSS D 10,0/75 M/5 a csomag tartalma 5 Darab, átmérő 10 mm	14.700 18.669	495311

HSS acélfúrók	Ár, (Ft)*	Cikkszám
 HSS acélfúró fúródoboz HSS D 1-10 Sort/19 Fúrókazetta, CENTROTEC csatlakozófelület nélkül, acél és nemvasfémek megmunkálásához, 19-részes, a csomag tartalma 19 Darab, átmérő 1 / 1,5 / 2 / 2,5 / 3 / 3,5 / 4 / 4,5 / 5 / 5,5 / 6 / 6,5 / 7 / 7,5 / 8 / 8,5 / 9 / 9,5 / 10 mm	22.900 29.083	498981

Ajánlásunk: Festool Order alkalmazás.

Töltse le most
ingyenesen

Az Order alkalmazással kereshet Festool gépet, megfelelő tartozékokat vagy fogyóanyagokat, saját digitális bevásárlólistát készíthet, amelyet kényelmesen elküldhet a szakkereskedőnek. A Kedvencek funkcióval egyszerűen újra megrendelhetők az elmentett tartozékok és a fogyóanyagok. Így kényelmesen és akár útközben is intézheti a megrendeléseket, ezeket bármikor áttekintheti, így gondoskodhat a még jobban szervezett mindennapi munkavégzésről.



További tudnivalók a következő oldalon: 6

08 Marás



Új



208 Felsőmarók



213 Élmegmunkáló rendszer



213 Multi-sablon



214 APS 900
munkalap összemaró sablon



215 Sorozatfúró rendszer



216 Csapozó rendszer



218 (Modul-)élmarás



221 Marószerszámok

Igazi mindentudó készülékek – 3 teljesítményosztályban.

A felsőmarók.

Hornyalások, élettörések, falcolások vagy profilozások – ezekkel a felsőmarókkal ezek a munkák elvégezhetők. Kiváló precizitás az 1/10 pontosságú marási mélység beállítás révén, és MMC elektronika az anyaghoz igazodó munkavégzésért és a hőmérséklet-felügyeletért. Optimális biztonság a gyorsfék révén, amellyel a felsőmarók másodpercek alatt leállíthatók.



Új

Felsőmaró OF 1010 R

Könnyű, kompakt felsőmaró 55 mm-es marásmélység beállítással és kényelmes markolattal a biztonságos egy- és kétkézes kezeléshez élek, vonalak, ívek marásánál.

Felsőmaró OF 1400

A mindentudó készülék a marók között. Az erő és a kényelem ideális kombinációja. A 70 mm-es marásmélység beállítás révén tökéletes gép a bútortárolók süllyesztéséhez és a sablon alapján végzett maráshoz.



Felsőmaró OF 2200

2200 wattos erőteljes gép rendkívüli forgatónyomatékkal és 80 mm-es marás-mélység állítással. Alkalmas masszív, keményfába szerelt ajtóvasalatokhoz vagy lépcsőépítéshez.



Rövid átszerelési idő

A másológyűrű szerszám nélküli cseréje és a maró egyszerű cseréje a racsnielvnek megfelelően az OF 1400 és OF 2200 esetében.



A Festool marószerszámok

A Festool marókkal számos feladatot biztonságosan és optimálisan elvégezhet. Gépek, marók és hasznos tartozékok – kompetencia egy kézben.



Felszerelve minden feladathoz

A rendszertartozékok használatával felgyorsíthatók a munkafolyamatok. A többszörös marási sablonoktól kezdve a lyuksorvezetősínen keresztül a VS 600 csapozószablonig. Használatuk feleltessé teszi a kézzel készített marószablonok előállítását.

Rendszerben. Tiszta és egészségkímélő munkavégzés.



A munkadarabra való szabad rálátásról, valamint az egészséges és időtakarékos munkavégzésről a Festool mobil elszívókkal kialakított tökéletes kombináció gondoskodik. A bajonettzár a tömlő egyszerű felhelyezését és biztos tartását teszi lehetővé.

További tudnivalók a következő oldalon: 148









Műszaki adatok	OF 1010 R	OF 1400	OF 2200
Teljesítményfelvétel (W)	1.010	1.400	2.200
Üresjárat fordulatszám (min ⁻¹)	9.500 – 23.000	10.000 – 22.500	10.000 – 22.000
Befogópatron-átmérő (mm)	6 – 8	6 – 12,7	6 – 12,7
Marási löket (mm)	55	70	80
Marási mélység finomállítás (mm)	8	8	20
Asztalnyílás (mm)	50	63	–
Csatlakozás porszivás részére Ø (mm)	27/36	27/36	36/27
Súly (kg)	3	4,3	8,3

Szállítási terjedelem		Ár, (Ft)*	Cikkszám
OF 1010 R	Az összes változat: felszerelve a következőkkel: befogópatron Ø 8 mm, oldalvezető, villáskulcs SW 19		
	OF 1010 REBQ	173.900 220.853	576925
	OF 1010 REBQ-Plus vezető sín-adapter, forgácsoló, SYS3 M 237 Systainer	187.600 238.252	576919
	OF 1010 REBQ-Set vezető sín-adapter, forgácsoló, vezető sín FS 800/2, SYS3 M 237 Systainer	211.100 268.097	577168
	OF 1010 REBQ-Set+Box vezető sín-adapter, forgácsoló, maródoboz, vezető sín FS 800/2, SYS3 M 237 Systainer	291.200 369.824	577186
OF 1400	Az összes változat: felszerelve a következőkkel: befogópatron Ø 8 mm, forgácsoló, befogópatron Ø 12 mm, oldalütköző finombeállítással, másológyűrű Ø 30 mm, felső elszívó bura, villáskulcs SW 24, SYS3 M 337 Systainer		
	OF 1400 EBQ-Plus	243.500 309.245	576207
	OF 1400 EBQ-Plus + Box-OF-S maródoboz	323.600 410.972	576540
OF 2200	Az összes változat: felszerelve a következőkkel: befogópatron Ø 8 mm, befogópatron Ø 12 mm, másológyűrű Ø 30 mm, forgácsoló, villáskulcs SW 24, SYS3 M 337 Systainer		
	OF 2200 EB-Plus	340.400 432.308	576215
	OF 2200 EB-Set tartozék-Systainer (Rendelési szám: 497655)	491.600 624.332	576220

Befogópatronok	OF 1010 R		OF 1400		OF 2200		
Marósárhoz Ø	Ár, (Ft)*	Cikkszám	Ár, (Ft)*	Cikkszám	Ár, (Ft)*	Cikkszám	
	6 mm	17.400 22.098	488760	20.400 25.908	494459	20.400 25.908	494459
	6,35 mm	17.400 22.098	488761	20.400 25.908	494463	20.400 25.908	494463
	8 mm	17.400 22.098	488755	20.400 25.908	494460	20.400 25.908	494460
	9,53 mm	–	–	20.400 25.908	494464	20.400 25.908	494464
	10 mm	–	–	20.400 25.908	494461	20.400 25.908	494461
	12 mm	–	–	20.400 25.908	494462	20.400 25.908	494462
	12,7 mm	–	–	20.400 25.908	494465	20.400 25.908	494465

Másológyűrűk		OF 1010 R		OF 1400		OF 2200	
Önkiszolgálás részére csomagolva		Ár, (Ft)*	Cikkszám	Ár, (Ft)*	Cikkszám	Ár, (Ft)*	Cikkszám
OF 1010 	D 10,8 mm d 7,8 mm	4.300 5.461	486029	-	-	-	-
	D 12,7 mm d 10 mm	-	-	-	-	6.700 8.509	495339
	D 17 mm d 14 mm	4.300 5.461	486030	6.900 8.763	493315	6.700 8.509	494622
OF 1400 	D 19,05 mm d 17 mm	-	-	-	-	6.700 8.509	495340
	D 24 mm d 21 mm	4.300 5.461	486031	7.000 8.890	492183	6.700 8.509	494623
OF 2200 	D 25,4 mm d 23 mm	-	-	-	-	6.700 8.509	495341
	D 27 mm d 24 mm	4.300 5.461	486032	7.000 8.890	492184	6.700 8.509	494624
	D 30 mm d 27 mm	4.300 5.461	486033	7.000 8.890	492185	6.700 8.509	494625
	D 34,93 mm d 32 mm	-	-	-	-	6.700 8.509	495342
	D 40 mm d 37 mm	4.300 5.461	486034	7.000 8.890	492186	6.700 8.509	494626
D 30 mm/21mm**	-	-	-	-	11.800 14.986	497453	
A VS VS 600 csapozórendszerhez Önkiszolgálás részére csomagolva		Ár, (Ft)*	Cikkszám	Ár, (Ft)*	Cikkszám	Ár, (Ft)*	Cikkszám
OF 1010  	D 8,5 mm d 7,8 mm FZ 6	4.700 5.969	490772	7.000 8.890	492179	-	-
	D 13,8 mm d 10,8 mm	4.300 5.461	484176	7.000 8.890	492180	-	-
	D 17 mm d 14 mm SZ 14	4.700 5.969	490770	7.000 8.890	492181	-	-
	D 24 mm d 21 mm SZ 20	4.700 5.969	490771	7.000 8.890	492182	-	-

** a 497455 és a 497456 váltólapkás marókhöz feltétlenül használni kell az extra hosszú, Ø30, 21mm magas biztonsági másológyűrűt.

Tartozékok az OF 1010 R felsőmaróhoz		Ár, (Ft)*	Cikkszám
	Központozó tűske ZD-OF/D 6,35+8 minden Festool felsőmaróhoz, Ø 6,35 és 8 mm-es száruk befogására a másológyűrűk központosításához	8.800 11.176	492187
	Oldalútköző SA-OF 1000 OF900-hoz, OF1000-hez, OF1010-hez, OF 1010 R-hez, 2 db vezetőrúddal	16.100 20.447	489427
	Finomállítás az oldalvezetőhöz FE-OF 1000/KF OF900-hoz, OF1000-hez, OF1010-hez, OF 1010 R-hez, az oldalútköző gyors és méretpontos beállításához, utólag felszerelhető, szállítási csomag oldalútköző és vezetőrudak nélkül	12.700 16.129	483358
	Finomállítás a vezetőidomhoz FE-FS/OF 1000 OF900-hoz, OF1000-hez, OF1010-hez, OF 1010 R-hez	9.400 11.938	488754
	vezetősín-adapter FS-OF 1000 komplett, támasztékkal, az OF 900, OF 1000, OF 1010, OF 1010 R felsőmarók alkalmazásához a vezetősínrendszerrel, rudak nélkül	13.900 17.653	488752
	Forgácsvédő SF-OF OF900-hoz, OF1000-hez, OF1010-hez, OF 1010 R-hez	12.900 16.383	486242
	Sztinbemarólap UP-OF OF900-hoz, OF1000-hez, OF1010-hez, OF 1010 R-hez, a WA-OF derékszögkar és a UP-OF szintbemarólap a tömörfa éllécek szintbemarásához szükséges	23.800 30.226	486058
	Derékszögkar WA-OF OF 900-hoz, OF 1000-hez, OF 1010-hez, OF 1010 R-hez, OF 1400-hoz, KF-hez, a letapogató készlettel (KT-OF) együtt a munkadarabok másolásánál van rá szükség	14.400 18.288	486052
	Letapogató készlet KT-OF OF 900-hoz, OF 1000-hez, OF 1010-hez, OF 1010 R-hez, OF 1400-hoz, KF-hez, a KT-OF letapogató szett és a WA-OF derékszögkar a munkadarabok másolásához szükséges	29.100 36.957	486534

* A gyártó által ajánlott, kötelezettség nélküli irányárak. Az árak szakkereskedőnként eltérőek lehetnek. **Áfa nélkül.** | Áfával együtt.

Tartozékok az OF 1010 R felsőmaróhoz		Ár, (Ft)*	Cikkszám
	Futófelület TP-OF OF 1010 R-hez nem alkalmas, OF900-hoz, OF1000-hez, OF1010-hez, keményszövet futófelület, központi furattal Ø 15 mm	5.700 7.239	489229
	Forgácsfogó KSF-OF 1010 OF 900, OF 1000, OF 1010-hez, OF 1010 R-hez, oldalsó elszíváshoz élek megmunkálásánál, max. marószárátmérő 37 mm	7.400 9.398	493180
	Elszívóbúra AH-OF 1000 OF900-hoz, OF1000-hez, OF1010-hez, OF 1010 R-hez, a VS 500/VS 600 csapozórendszerhez és élmaráshoz	8.200 10.414	484453
	Körzőrúd SZ-OF 1000 OF900-hoz, OF1000-hez, OF1010-hez, OF 1010 R-hez, íves alakok, körök és díszítmények marásához felületeken és éleken, körátmérő 153 – 760 mm	8.400 10.668	483922
	Systainer³ SYS3-OF D8/D12 habszivacsbetéttel, a D 8, D 12 marószerszámok áttekinthető tárolására, méret (h x sz x m) 396 x 296 x 112 mm, belső méret (h x sz x m) 389 x 275 x 71 mm, SYSTAINER méret SYS3 M 112	29.400 37.338	576835
Tartozékok az OF 1400 felsőmaróhoz		Ár, (Ft)*	Cikkszám
Futófelület Az összes változat: felszerelve a következőkkel: OF 1400-hoz			
	LA-OF 1400 keményszövet-csúszótalp 20 mm-es furattal, csökkenti a felsőmaró nyílását a maróátmérőn, max. maróátmérő 37 mm	11.500 14.605	492574
	LAS-OF 1400 oldalsó elszíváshoz élek megmunkálásánál, keményszövet-csúszótalp oldalszélesítővel, futófelület forgácsfogóval, max. marószárátmérő 63 mm	41.600 52.832	493233
	Elszívóbúra AH-OF 1400 OF 1400 / VS 600-hoz, oldalsó elszíváshoz	14.800 18.796	492585
	Forgácsfogó KSF-OF 1400 OF 1400-hoz, oldalsó elszíváshoz élek megmunkálásánál	7.300 9.271	492732
	Vezetőidom FS-OF 1400 OF 1400-hoz, finomállítással és a felsőmaró alátámasztásával, rudak nélkül	23.500 29.845	492601
	Oldalütőköző SA-OF 1400 OF 1400-hoz, finombeállítással és elszívóburával, rudak nélkül	17.700 22.479	492636
Tartozékok az OF 2200 felsőmaróhoz		Ár, (Ft)*	Cikkszám
	Adapter KRA-ZOLL/OF 2200 az OF 2200 felsőmaróhoz, adapter a collos másológűrűkhöz	4.600 5.842	494627
Futófelület Az összes változat: felszerelve a következőkkel: az OF 2200 felsőmaróhoz			
	LA-OF 2200 D36 CT < 30 mm-es másológűrűhöz, nyílással az optimális elszíváshoz	21.200 26.924	494675
	LA-OF 2200 D36 csökkenti a felsőmaró nyílását a maróátmérőn	21.200 26.924	494677
	Támaszték AFB-OF 2200 az OF 2200 felsőmaróhoz, asztalfelület kiszélesítése a felsőmaró biztonságosabb vezetéséhez a munkadarab széleinél	25.400 32.258	494682
	Vezetőidom FS-OF 2200 az OF 2200 felsőmaróhoz, rudak nélkül, ST-OF 2200/2, finombeállítási lehetőséggel és alátámasztási lehetőséggel a felsőmaró részére	45.700 58.039	494681
	Rúd ST-OF 2200/2 az OF 2200 felsőmaróhoz, vezetőrúd az oldal- és vezetőidomhoz	7.700 9.779	495247
	Tartozék készlet ZS-OF 2200 az OF 2200 felsőmaróhoz, vezetősín-adapter, oldalütőköző finombeállítással és elszívóburával, Vezetőrúd, másológűrű Ø 17 mm, másológűrű Ø 24 mm, másológűrű Ø 27 mm, másológűrű Ø 40 mm, D36 futófelület, futófelület másológűrűhöz, asztalfelület kiszélesítése, SYS3 M 237 Systainer	151.200 192.024	576832
	Oldalütőköző SA-OF 2200 az OF 2200 felsőmaróhoz, finombeállítással és elszívóburával, rudak nélkül, ST-OF 2200/2	38.600 49.022	494680
	Forgácsfogó KSF-OF 2200 az OF 2200 felsőmaróhoz, oldalsó elszíváshoz élek megmunkálásánál, max. maróátmérő 80 mm	15.300 19.431	494670

Élmegmunkáló rendszer OF-FH 2200

A Festool maró segédeszközzel és felsőmaróval közvetlenül az építkezé-
sen kimarhatók az ajtótümitések homlokoldali hornyai, és ez a minőség
semmilyen tekintetben nem marad el a helyhez kötött marókkal végzett
munka minőségétől. A beépíthető elszívásnak köszönhetően nem jut ki
fűrészpor a környezetbe.



Szállítási terjedelem	Ár, (Ft)*	Cikkszám
OF-FH 2200	81.200 103.124	495246



Hasznos méret; szigetelés típusok

Tümités	Szélesség (mm)	Mélység (mm)	Marótípus
Planet HS	13,1	30	①
Schall-Ex L	14,8	32	②
Schall-Ex RD	14,8	28	②
Káltefeind	12,0	40	③
Kettős tümités	12,0	40	③
Schall-Ex Ultra	19,7	30	④

Ajtőtümitések marása

HW „Schall-Ex” és „Planet” horonymaró. Ideális megoldás,
ha a helyszínen automata ajtótümitést kell készíteni.

Multi-sablon MFS 400, MFS 700

Tökéletes megoldás a rugalmas sugarakhoz, kerek és sarkos kivágások-
hoz vagy lépcsőpofák marásához. A profilok milliméter pontosságú skálája
révén teljesen precíz a munkavégzés. Az előre elkészített vezetővázat révén
az MFS gyorsan rögzíthető a munkadarabra a Festool csavaros és karos
pillanatszorítóival.

Műszaki adatok	MFS 400	MFS 700
Méret hosszúság x szélesség (mm)	300 x 100	600 x 300
Ívek (mm)	40 – 300	40 – 600

Szállítási terjedelem	Ár, (Ft)*	Cikkszám
Az összes változat: felszerelve a következőkkel: 2 x szögütköző, lebillenés elleni védelem, körmaró készlet, Csavarhúzó		
MFS 400	94.700 120.269	492610
MFS 700	148.200 188.214	492611



Szisztematikusan bővíthető

200 mm – 2000 mm hosszabbítókkal.

* A gyártó által ajánlott, kötelezettség nélküli irányárak. Az árak szakkereskedőnként eltérőek lehetnek.
Áfa nélkül. | Áfával együtt.

Munkalap összemaró sablon

APS 900/2

Tiszta sarok- és lemezillesztések nem jelentenek gondot a munkalap-sablonokkal. A szilárdan rögzített sablon garantálja a pontos eredményt, akkor is, ha egy horonyban több marási fokozatot használ.



Műszaki adatok	APS
Méret (h x sz x m) (mm)	1.000 x 380 x 16
Raklapmélység sarokillesztésnél eltolás nélkül (mm)	600/650
Raklapmélység sarokillesztésnél eltolással (mm)	900
Munkalap-összekötő elemekhez, csap hossza (mm)	65/150



Szállítási terjedelem	Ár, (Ft)*	Cikkszám
APS 900/2 sarokkötő sablon, MFS-VP 1000 sablon, 3 x Csap, Csavarhúzó	131.300 166.751	204219

Precizitás szériakivitelben

Rögzített ütközővel sarkok és lemezek illesztéséhez 600 és 650 mm mélységig vagy eltolással 900 mm-ig.

Tartozékok MFS és APS 900/2 típushoz	Ár, (Ft)*	Cikkszám
Hosszabbító profil Az összes változat: felszerelve a következőkkel: MFS 400, MFS 700 hosszabbításához, hosszoldó, 2,5-ös kulcsnyílású csavarhúzó, a csomag tartalma 2 Darab		
 MFS-VP 200 fokbeosztással, 2 x 200 mm-es profil	35.300 44.831	492722
 MFS-VP 400 fokbeosztással, 2 x 400 mm-es profil	41.300 52.451	492723
 MFS-VP 700 fokbeosztással, 2 x 700 mm-es profil	72.800 92.456	492724
 MFS-VP 1000 fokbeosztással, 2 x 1000 mm-es profil	86.500 109.855	492725
 MFS-VP 2000 fokbeosztás nélkül, 2 x 2000 mm-es profil	107.300 136.271	492726
 Marószán MFS-FS MFS 400, MFS 700-hoz, nagyfelületű kimarásokhoz, úthossz 600 mm, másológyűrű-átmérő 30 mm	53.300 67.691	495648
 Horonymaró váltólapkák HW S12 D14/45 WM az OF 1400 és OF 2200 felsőmaróhoz, d 14 mm, NL 45 mm, GL 105 mm, s 12 mm	72.600 92.202	491110
 Horonymaró HW S12 D14/50 d 14 mm, NL 50 mm, GL 100 mm, s 12 mm	33.100 42.037	491089

Sorozatfúró rendszer

LR 32

Az LR 32 rendszer a Festool OF 1010 vagy OF 1400 felsőmaróval és egy vezetősínnel lyuksorok pontos fúrását teszi lehetővé 32 mm-es rasztertavolságban.

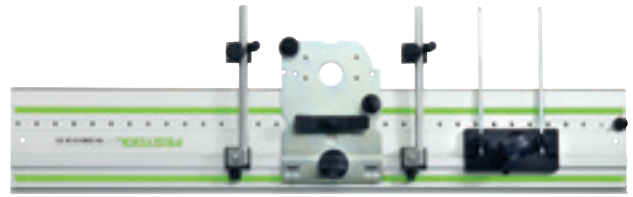









Műszaki adatok	LR 32
Lyuktávolság (mm)	32
A lyuksor hossza (hosszabbítás nélkül)	1.400 / 2.424
Oldalvezető beállítási tartománya (mm)	0 - 110
Súly (kg)	0,9



Lyukak készítése sorozatban

Az LR 32 vezetősín gyorsan és párhuzamosan állítható be a két oldalútközővel, amelyeket ütköző-tolókkal kell pozicionálni a munkadarabhoz és a vezetősínhez.

Szállítási terjedelem	Ár, (Ft)*	Cikkszám
LR 32 készlet		
 LR 32 Set vezetőtalp, központosító túske, 2 x oldalvezető, 2 x Hosszútköző	86.300 109.601	583290
LR 32		
 LR 32-SYS vezetőtalp, központosító túske, HW-pánthelymaró Ø 35 mm, HW-csapfúró Ø 5 mm (kis csúcscsővel), HW-csapfúró Ø 5 mm (központosító hegygel és elővágóval), 2 db oldalútköző ütközőnyerreggel, FSZ 120 pillanatszorító (2 db), 2 x Hosszútköző, csavarhúzó SW 5, Systainer SYS 1 T-LOC	169.000 214.630	584100
Tartozékok	Ár, (Ft)*	Cikkszám
Vezetősín		
 FS 1400/2-LR 32 hosszúság 1.400 mm	43.000 54.610	496939
 FS 2424/2-LR 32 hosszúság 2.424 mm	104.800 133.096	491622
 Hosszútköző LA-LR 32 FS a lyuksor-vezetősín első lyukát a munkadarab széléhez képest 9,5, 16 vagy 32 mm-re pozicionálja, a csomag tartalma 2 Darab	15.200 19.304	496938
 Oldalútköző SA-LR 32 ütközőnyerreggel, a vezetősínek párhuzamosra állításához	24.700 31.369	485758
 Ütközőnyerreg (egyenként) AR-LR 32 oldalvezetőhöz, OF 900-hoz, OF 1000-hez, OF 1010-hez, OF 1400-hoz	9.500 12.065	485759
 Vezetőtálp FP-LR 32 OF 900, OF 1000, OF 1010, OF 1400 típusú felsőmarók használatához az FS-LR32 rendszerben, központosító túske	48.900 62.103	494340

* A gyártó által ajánlott, kötelezettség nélküli irányárak. Az árak szakkereskedőnként eltérőek lehetnek. **Áfa nélkül.** | Áfával együtt.

Csapozó rendszer VS 600

A VS 600 csapozó rendszer egyszerű és időtakarékos módon vezet a szakmai tökélyhez. Kimagasló precizitással a hagyományos formazáró kötések, a félig takart és a nyitott fecskefarkas kötés, az egyenes csapozás és a méretpontos köldökcsapozás készítéséhez.



Műszaki adatok	VS 600
A munkadarab vastagsága (csatlakozásfüggő) (mm)	6 – 29
Max. munkadarab-szélesség (mm)	600

Szállítási terjedelem	Ár, (Ft)*	Cikkszám
VS 600 GE	159.100 202.057	488876







7 sablon

A VS 600 csapozó rendszer 7 sablonjával gyorsan és egyszerűen elkészíthető a fecskefarkas és az egyenes csapozás – legfeljebb 650 mm-es munkaszélességben.

Tartozékok	Ár, (Ft)*	Cikkszám
Félig takart fecskefarkas csapozás		
 Osztólemez fecskefarkas csapozáshoz VS 600 SZ 14 OF 1010, OF 1400-hez, félig takart fecskefarkas csapozáshoz, a csapok mérete 14 mm, a másológyűrűket külön kell megrendelni az OF 1400 felsőmaróhoz, másológyűrű Ø 17 mm (az OF 1010-hez), a munkadarab vastagsága 14 – 20 mm	30.800 39.116	488877
Fecskefarkú maró Az összes változat: felszerelve a következőkkel: SZ 14 félig takart fecskefarkas kötéshez, d 13,8 mm, NL 13,5 mm, GL 46 mm, alfa 15°, s 8 mm		
 HS S8 D13,8/13,5/15°	8.000 10.160	490991
HW S8 D13,8/13,5/15°	14.000 17.780	490992
 Osztólemez fecskefarkas csapozáshoz VS 600 SZ 20 OF 1010, OF 1400-hez, félig takart fecskefarkas csapozáshoz, a csapok mérete 20 mm, a másológyűrűket külön kell megrendelni az OF 1400 felsőmaróhoz, másológyűrű Ø 24 mm (az OF 1010-hez), a munkadarab vastagsága 21 – 28 mm	30.800 39.116	488878
Fecskefarkú maró Az összes változat: felszerelve a következőkkel: SZ 20 félig takart fecskefarkas kötéshez, d 20 mm, NL 17 mm, GL 49 mm, alfa 15°, s 8 mm		
 HS S8 D20/17/15°	12.000 15.240	490995
HW S8 D20/17/15°	15.900 20.193	490996

Tartozékok	Ár, (Ft)*	Cikkszám
Nyitott fecskéfarkas csapozás		
 <p>Sablonszabvány VS 600 SZO 14 OF 1010, OF 1400-hez, nyitott fecskéfark fogazás készítéséhez, fognagyság 14mm, a másológyűrűket külön kell megrendelni az OF 1400 felsőmaróhoz, másológyűrű Ø 8,5 mm (az OF 1010-hez), másológyűrű Ø 17 mm (az OF 1010-hez), a munkadarab vastagsága 10 – 14 mm</p>	<p>53.000 67.310</p>	491152
 <p>Fecskéfarkú maró HW S8 D14,3/16/10° SZO 14 nyitott fecskéfarkas kötéshez, d 14,3 mm, NL 16 mm, GL 50 mm, alfa 10°, s 8 mm</p>	<p>14.600 18.542</p>	491164
 <p>Sablonszabvány VS 600 SZO 20 OF 1010, OF 1400-hez, nyitott fecskéfarkas csapozáshoz, a csapok mérete 20 mm, a másológyűrűket külön kell megrendelni az OF 1400 felsőmaróhoz, másológyűrű Ø 13,8 mm (az OF 1010-hez), másológyűrű Ø 24 mm (az OF 1010-hez), a munkadarab vastagsága 14 – 25 mm</p>	<p>53.000 67.310</p>	491153
 <p>Fecskéfarkú maró HW S8 D20/26/10° nyitott fecskéfarkas csapozáshoz SZO 20, d 20 mm, NL 26 mm, GL 58 mm, alfa 10°, s 8 mm</p>	<p>17.000 21.590</p>	491165
 <p>HW spirálélű horonymaró HW Spi S8 D10/30 FZ 10 egyenes csapozáshoz és SZO 20 nyitott fecskéfarkas kötéshez különlegesen precíz átmérővel, d 10 mm, NL 30 mm, GL 60 mm, s 8 mm</p>	<p>23.500 29.845</p>	490980

	Ár, (Ft)*	Cikkszám
Egyenes csapozó kötés		
 <p>Egyenes csapozó osztólemez FZ 10 VS 600 FZ 6 OF 1010, OF 1400-hez, köldökcsapos kötésekhez, a csapok mérete 6 mm, a másológyűrűket külön kell megrendelni az OF 1400 felsőmaróhoz, másológyűrű Ø 8,5 mm (az OF 1010-hez), a munkadarab vastagsága 6 – 10 mm</p>	<p>27.600 35.052</p>	488879
<p>HW spirálélű horonymaró Az összes változat: felszerelve a következőkkel: FZ 6 egyenes csapozáshoz és SZO 14 nyitott fecskéfarkas kötéshez különlegesen precíz átmérővel, d 6 mm, NL 21 mm, GL 50 mm, s 8 mm</p>		
 <p>HW Spi S8 D6/21</p>	<p>19.000 24.130</p>	490978
 <p>HS Spi S8 D6/16</p>	<p>9.300 11.811</p>	490944
 <p>Egyenes csapozó osztólemez FZ 10 VS 600 FZ 10 OF 1010, OF 1400-hez, köldökcsapos kötésekhez, a csapok mérete 10 mm, a másológyűrűket külön kell megrendelni az OF 1400 felsőmaróhoz, másológyűrű Ø 13,8 mm (az OF 1010-hez), a munkadarab vastagsága 10 – 20 mm</p>	<p>27.600 35.052</p>	488880
 <p>HW spirálélű horonymaró HS Spi S8 D10/30 FZ 10 egyenes csapozáshoz és SZO 20 nyitott fecskéfarkas kötéshez különlegesen precíz átmérővel, d 10 mm, NL 30 mm, GL 60 mm, s 8 mm</p>	<p>10.700 13.589</p>	490946

	Ár, (Ft)*	Cikkszám
Csapozás		
 <p>Összekötő elem a Dűbel egységhez VS 600 DS 32 OF 1010, OF 1400-hez, köldökcsapkötések készítéséhez 32-es osztásban, a másológyűrűket külön kell megrendelni az OF 1400 felsőmaróhoz, másológyűrű Ø 13,8 mm (az OF 1010-hez)</p>	<p>30.800 39.116</p>	488881
<p>Csapfúró Az összes változat: felszerelve a következőkkel: központfúróval, NL 30 mm, GL 53,5 mm, s 8 mm</p>		
 <p>HW S8 D5/30 Z d 5 mm</p>	<p>9.000 11.430</p>	491066
<p>HW S8 D6/30 Z d 6 mm</p>	<p>9.300 11.811</p>	491067
<p>HW S8 D8/30 Z d 8 mm</p>	<p>9.700 12.319</p>	491068
<p>HW S8 D10/30 Z d 10 mm</p>	<p>10.700 13.589</p>	491069

* A gyártó által ajánlott, kötelezettség nélküli irányárak. Az árak szakkereskedőnként eltérőek lehetnek.
Áfa nélkül. | Áfával együtt.

Az élek specialistái.

Az élmarók és modul-élmarók.

Élmarók az egyenletes és tiszta befejezéshez: enyvező profilokhoz, élszintbemaráshoz, élettörő maráshoz, lekerekítéshez, profilozáshoz és nutoláshoz. A kompakt kialakítás révén a megfogási pozíció a maró mellett van, és így biztos vezetést garantál egyenes és hajlított élek mentén végzett munkák során is.

Élmarógép

OFK 500

Különlegesen könnyű, kézhez álló és egyszerűen kezelhető.



Modul-élmaró

MFK 700

Az univerzális élmaró cserélhető maróasztallal minden igényhez – akár horonymaráshoz is.



Élmarógép

OFK 700

Az élmarás sokoldalú tehetsége.



Modul-élmaró

MFK 700 Basic

Az élmarók specialistája – szintbemarás és lekerekítés egyetlen munkamenetben. Tökéletesen kombinálható a CONTURO élzáróval.



A felület védelme

A felület megsérülése elleni védelemként az OFK 700 és az MFK 700 asztala 1,5°-ban döntött. A marószerszám enyhe lejtése révén a felületbe marás elkerülhető.



Nagy méretű támasztó felület

A nagy és pontosan beállítható asztalfelület révén az MFK 700 optimálisan vezethető a munkadarab éle mentén. A gép nem billen meg a sarkoknál végzett marás során, és nem töri meg a marási körvonalat.



A tökéletes élzárás

Az MFK 700 EQ/B-Plus moduláris élmaró speciális asztallal enyvező profilok élszintbemaráshoz – 45°-os felragasztott élprofilok esetén is. Az új fejlesztésű golyóscsapágyas fék és forgácsfogó segítségével tisztán és csíkmentesen is működik.



Különösen kompakt

Az OFK 500 felsőmaró munkavégzése során csekély távolság van a maró és a maróasztal között. Az eredmény: nincs hibás marás, sarkokon megcsúszás, és összességében jobb eredmény érhető el.

A tökéletes élzárás szíve. CONTURO élzáró.







A CONTURO könnyedén megoldja az egyenes, lekerekített, íves, konvex és konkáv formák, illetve belső sarkok élzárását. A rögzített berendezéssel még a ferde élek is tökéletes minőségben megmunkálhatók. Gyors, egyszerű és tiszta – ideális a szabad formájú alakzatokhoz és kisszériás elemekhez.

További tudnivalók a következő oldalon: 258





Műszaki adatok	OFK 500	OFK 700	MFK 700	MFK 700 Basic
Teljesítményfelvétel (W)	450	720	720	720
Üresjárat fordulatszám (min ⁻¹)	28.000	10.000 – 26.000	10.000 – 26.000	10.000 – 26.000
Max. maróátmérő (mm)	28	26	32	32
Befogópatron-átmérő (mm)	–	6 – 8	6 – 8	6 – 8
Max. marási szélesség (mm)	–	14	–	–
Marási mélység finomállítással (mm)	–	–	14	14
Csatlakozás porelszívás részére Ø (mm)	27	27	27	27
Súly (kg)	1,4	2	1,9	1,9

Szállítási terjedelem	Ár, (Ft)*	Cikkszám
OFK 500 Az összes változat: felszerelve a következőkkel: elszívóbura, SYS3 M 187 Systainer		
 OFK 500 Q-Plus R3 HW R3-OFK lekerekítő maró	134.000 170.180	576225
 OFK 500 Q-Plus R2 HW R2-OFK lekerekítő maró	134.000 170.180	576227
OFK 700		
 OFK 700 EQ-Plus befogópatron Ø 8 mm, elszívóbura, élszintbemaró D 19 x 16, villáskulcs SW 19, SYS3 M 187 Systainer	223.900 284.353	576232
MFK 700 Az összes változat: felszerelve a következőkkel: befogópatron Ø 8 mm, oldalütköző finombeállítással és elszívóburával, elszívóbura, villáskulcs SW 19, SYS3 M 237 Systainer		
 MFK 700 EQ-Plus	172.100 218.567	576240
 MFK 700 EQ-Set 1,5°-os maróasztal	216.900 275.463	576236
MFK 700 Basic		
 MFK 700 EQ/B-Plus befogópatron Ø 8 mm, villáskulcs SW 19, SYS3 M 187 Systainer	146.600 186.182	576241

Tartozékok	Ár, (Ft)*	Cikkszám
 Maróasztal FT 0° derékszögű maráshoz	38.600 49.022	491427
Befogópatron hollandi anyával Az összes változat: felszerelve a következőkkel: MFK/OFK 700, OF 900, OF 1000, OF 1010, KF-hez, hollandi anyával		
 SZ-D 6/OF 1000 marószárhoz Ø 6 mm	17.400 22.098	488760
 SZ-D 6,35/OF 1000 marószárhoz Ø 6,35 mm [1/4"]	17.400 22.098	488761
 SZ-D 8/OF 1000 Ø 8 mm-es marószárhoz	17.400 22.098	488755
 Maróasztal FT-MFK 700 1,5° Set MFK/OFK 700-hoz, csapágyrendszer, elszívóbura	53.900 68.453	495165
 Oldalütköző SA-MFK 700 MFK 700 készülékhez, finomállítással, elszívóbura, 2 x Vezetőrúd	25.000 31.750	495182

Kompetencia a marásban.

A Festool marószerszámok.

Aki jó minőséget szeretne, annak nem szabad kompromisszumot kötnie. Ezért a Festool marásokhoz javasoljuk az eredeti Festool marószerszámok használatát. Ugyanolyan, mindenre kiterjedő alapos-sággal készülnek, mint maguk a gépek. Olyan vágóélekkel, amelyek a mikroszemcse-minőséggel és -sűrűséggel tűnnek ki. A vágóél-geometria gondoskodik az első osztályú eredményről és a kiváló élettartamról. Gép, marók és tartozékok – nálunk egy kézről megkapja a sokoldalú és hatékony munkavégzéshez szükséges optimális felszerelést.



Az optimális anyag az alkalmazásokhoz

HW Volfrámkarbid-keményfém
A HW-marók kiválóan megfelelnek a keményfa, a lemezanyagok és a műanyagok megmunkálására.

HS Nagy teljesítményű gyorsacél
A mechanikusan és termikusan terhelhető acél ideális a puha anyagok – pl. a lucfenyő és az erdeifenyő – marására.

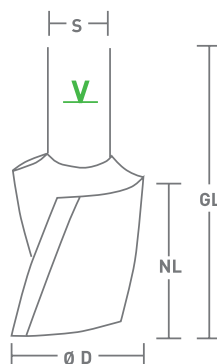

GL Teljes hossz (mm)
NL Hasznos hossz (mm)
D Maróátmérő (mm)
s Szárátmérő (mm)
alpha Leélezési szög (°)
R Sugár (mm)
V Maró min. befogásának jelölése
n max. = maximális marási fordulatszám
HW Volfrám-karbid keményfém
HS Nagy teljesítményű gyorsacél

Ötlet: Az optimális maráskép érdekében a marót a lehető legmélyebben kell rögzíteni, de legalább a marószáron lévő jelzésig.

Horonymaró

Keményfém horonymaró alap-élvágóval, 8 mm-es szár

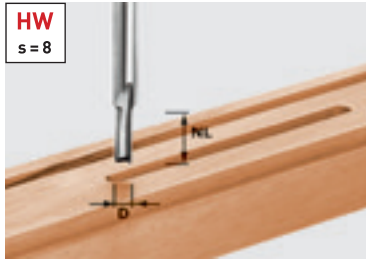

d	NL	GL	s	Ár, (Ft)*	Cikkszám
3	6	45	8	11.500 14.605	490952
4	10	45	8	11.500 14.605	490953
5	12	45	8	11.700 14.859	490954
6	14	55	8	12.000 15.240	490955
7	17	55	8	12.600 16.002	490956
8	20	55	8	12.900 16.383	490957
8	30	60	8	14.800 18.796	491647

Nem kötünk kompromisszumot.

A köszörült keményfém alap-vágóél hosszabb élettartamot nyújt táblás anyagok befúrásánál.

Horonymaró alap-élvágóval, 8 mm-es szár

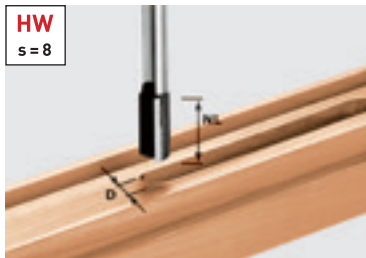

d	NL	GL	s	Ár, (Ft)*	Cikkszám
9	23	55	8	10.900 13.843	490958
10	20	60	8	11.000 13.970	490959
10	25	60	8	11.900 15.113	490960**
10	30	60	8	12.800 16.256	491648
11	20	60	8	12.000 15.240	490961
12	20	60	8	12.400 15.748	490962
12	30	60	8	13.600 17.272	491649
13	20	60	8	12.900 16.383	490963
14	20	60	8	13.200 16.764	490964
15	20	60	8	14.000 17.780	490965
16	20	60	8	15.400 19.558	490966
16	30	65	8	15.700 19.939	490967
18	20	60	8	16.400 20.828	490968
18	30	65	8	16.600 21.082	490969
19	20	60	8	16.800 21.336	490970
20	20	60	8	16.900 21.463	490971
20	30	65	8	17.400 22.098	490972
22	20	60	8	18.000 22.860	490973
24	20	60	8	19.100 24.257	490974
25	20	60	8	21.200 26.924	490975
30	20	60	8	23.500 29.845	490976

Hosszú élettartamú bemerítés esetén is.

Ha fúrás, hornyolás, falcolás és lyukak átfúrása során kényelmesen akarja a legjobb marási eredményt elérni, akkor a HW horonymaró a megfelelő választás. Pontosan dolgozik, megkönnyíti az egyedi lyukak fúrását, hosszú élettartammal rendelkezik.

Beforrasztott fúróél.

60 furat után konyhai munkalapban (30 mm mély): az élen csak enyhe elhasználódási nyomok láthatók.



Becsiszolt fúróél.

60 furat után konyhai munkalapban (30 mm mély): tompa vágóél.



Horonymaró, Szár (8 mm)

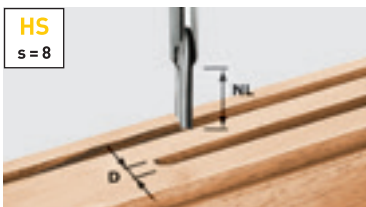

d	NL	GL	s	Ár, (Ft)*	Cikkszám
3	8	45	8	5.700 7.239	490941
4	15	48	8	5.700 7.239	490942
5	12	50	8	5.700 7.239	490943

Horonymaró, spirálélű horonymaró

Horonymaró alap-élvágóval, 12 mm-es szár

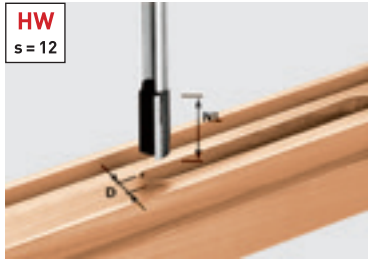

d	NL	GL	s	Ár, (Ft)*	Cikkszám
10	35	90	12	21.000 26.670	491086
12	40	90	12	21.800 27.686	491087
13,2	35	85	12	27.700 35.179	493789
14	40	85	12	25.800 32.766	491088
14	50	100	12	33.100 42.037	491089
15	35	85	12	31.100 39.497	493790
16	45	90	12	26.700 33.909	491090
16	60	100	12	34.000 43.180	491091
18	45	90	12	28.600 36.322	491092
20	45	90	12	30.100 38.227	491093
22	45	90	12	32.300 41.021	491094
24	45	90	12	34.000 43.180	491095
30	35	90	12	45.400 57.658	491096

HW „Schall-Ex” és „Planet” horonymaró.

Ideális megoldás, ha a helyszínen automata ajtó tömitést kell készíteni.

Hasznos méret; szigetelés típusok

Tömités	Szélesség (mm)	Mélység	Marótípus
Planet HS	13,1	30	①
Schall-Ex L	14,8	32	②
Schall-Ex RD	14,8	28	②
Kältefeind	12,0	40	③
Kettős tömités	12,0	40	③
Schall-Ex Ultra	19,7	30	④

Spirálélű horonymaró, Szár (8 mm)

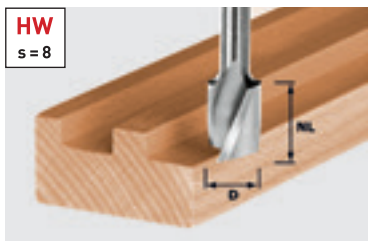

d	NL	GL	s	Ár, (Ft)*	Cikkszám
4	10	45	8	18.100 22.987	490977
6	21	50	8	19.000 24.130	490978
8	25	55	8	20.100 25.527	490979
10	30	60	8	23.500 29.845	490980

Spirálélű horonymaró, Szár (8 mm)

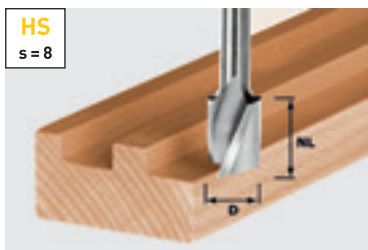

d	NL	GL	s	Ár, (Ft)*	Cikkszám
6	21	50	8	9.300 11.811	490944**
8	19	50	8	7.200 9.144	490945
10	30	60	8	10.700 13.589	490946**
12	20	52	8	8.800 11.176	490947
14	20	52	8	9.700 12.319	490948
16	20	52	8	10.700 13.589	490949
18	25	57	8	12.400 15.748	490950
20	25	57	8	13.300 16.891	490951

** egyenes csapozáshoz a Festool VS 600 csapozó rendszerrel, különlegesen precíz átmérővel

A sokoldalú szerszámok.

A HS spirálélű horonymaró és a HW spirálélű horonymaró teljesen keményfém-ből készül: gyors előrehaladás a hornyolásnál, falcolásnál, átfúrásnál, fúrásnál és másoló marásnál. A forgácsot a spirálek optimálisan eltávolítják, így a horony mindig tiszta marad.



Maródoboz, lépcsős maró, váltólapkás horonymaró

Maródoboz



A maródoboz szállítási terjedelme	Ár, (Ft)*	Cikkszám
élszintbemaró HW D12,7/NL25 KL, HW D5 x 30 Z csapfűrő, horonymaró HW D10/20, fűrőélel, HW D18/30 horonymaró fűrőélel, lekerekítő maró HW D16,7/R2 KL, HW D25,5 R6,3 KL lekerekítő-élszintbemaró, lekerekítő maró HW D31,7/R9,5 KL, éleltörés maró HW D36/45 fok KL, tárcsás horonymaró HW D40 x 4, HW D13,8/15° fecskéfarkos maró	80.200 101.854	498979

Marókészlet profioknak.

A maródoboz tíz marót tartalmaz a legfontosabb és leggyakoribb alkalmazásokhoz. Ez árelőnnyel jár az önállóan történő megvásárláshoz képest. A marókészletben az egyes marók áttekinthetően és biztonságosan, egy áttetsző marótárban találhatók.

HW fokozatmaró, Szár (12 mm)



GL	D1	D2	NL	T1	s	Ár, (Ft)*	Cikkszám
80	12,3	16,3	14	9,3	12	36.000 44.450	492713
80	12,3	20,3	14	9,3	12	36.900 46.863	492714

Tökéletesen kombinálható a sablonnal.

A fokozatmaróval és a Festool sablonnal gyorsan és pontosan bemarható a falc az ablakok és az ajtók szárnyélebe súlylyesztendő rúdzár részére, lebillenés és ingadozás nélkül.

Váltólapkás-horonymaró, Szár (8 mm)

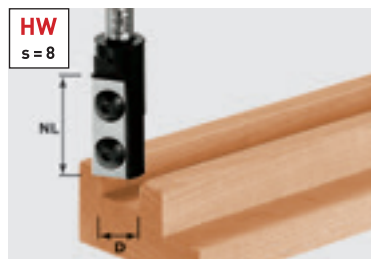

d	NL	GL	s	Ár, (Ft)*	Cikkszám
8	20	50	8	36.400 46.228	491078
10	25	55	8	36.900 46.863	491079
12	30	61	8	38.000 48.260	491080
14	30	66	8	42.900 54.483	492715
16	30	70	8	41.900 53.213	492716
18	30	70	8	44.200 56.134	492717

A gazdaságosság határfoka önmagáért beszél.

A váltólapkák a tartós marási mélységet és a precizitást szolgálják – utánélezés nélkül. A gyors vágóélcserre biztosítja a mindig éles marószerszámot és a gazdaságosságot, mivel a vágólapkák megfordíthatóak.



Tartozékok a váltólapkás horonymaróhoz, Szár (8 mm)

Váltólapka készlet HW-WP 20x4,1x1,1 (4x) a 491078-as maróhoz	17.400 22.098	491386
Váltólapka készlet HW-WP 25x5,5x1,1 (4x) 491079-es maróhoz	18.300 23.241	491387
Váltólapka készlet HW-WP 30x5,5x1,1 (4x) 491080-as és 492715-ös maróhoz	19.200 24.384	491388
Váltólapka falcolófejhez HW-WP 30x12x1,5 (4x) 491081, 491120, 492716, 492717 marókhoz, alaplap	23.500 29.845	491393
Váltólapka készlet HW-WP 7,6x12x1,5 (4x) elővágó a 492716, 492717, 491081, 491120 marókhoz	15.900 20.193	491390

Váltólapkás-horonymaró, 12 mm-es szár



d	NL	GL	s	Ár, (Ft)*	Cikkszám
16	50	110	12	73.600 93.472	497454

Tartozékok a váltólapkás horonymaróhoz, HM, egytű, alap-élvágóval, 12 mm-es szár

Váltólapka falcolófejhez Wepla Set D 16 2+2 tartalék váltólapka készlet a 497454 maróhoz	16.400 20.828	497458
---	-------------------------	--------

Váltólapkás horonymaró, falcolófej, félszármaró

Váltólapkás-horonymaró, közvetlen kúpos rögzítés

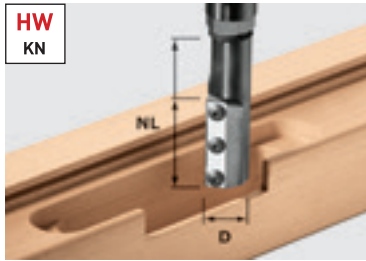

d	NL	GL	Ár, (Ft)*	Cikkszám
20	50	110	78.100 99.187	497455
24	50	117	81.600 103.632	497456

Tartozékok a váltólapkás horonymaróhoz, közvetlen kúpos rögzítés

Váltólapka falcolófejhez Wepla Set D 20 2+2
tartalék váltólapka készlet a 497455 maróhoz **18.100** 497568
22.987

Váltólapka falcolófejhez Wepla Set D 24 2+2
tartalék váltólapka készlet a 497456 maróhoz **16.900** 497569
21.463

Másológyűrű KR-D 30,0/21,5/OF 2200
az OF 2200 felsőmaróhoz, a 497455 és a 497456 váltólapkás marókhoz feltétlenül használni kell az extra hosszú, Ø30, 21 mm magas biztonsági másológyűrűt, d 27 mm, d 30 mm **11.800** 497453
14.986

Ajtópánt helyek bemarásához gyalult tokokba és ajtólapokhoz.

Az extra hosszú váltólapkás horonymaró extrém marási mélységekhez is idomul a Ø 20 és 24 mm-es kúpos direkt befogóval. Gyors és biztos munkavégzéshez az OF 2200 felsőmaróval és az egzakt másológyűrűvel (rendelési szám: 497453) együtt használva.



Falcolófej



Átmérő	NL	Ár, (Ft)*	Cikkszám
50	30	45.400 57.658	489284

Tartozékok falcolófejhez

Váltólapka falcolófejhez WP 30x12x1,5
falcfeljez, A csomag tartalma 2 Darab **9.300** 489286
11.811

Marószár kúpos anyával ASL20/OF1010
OF 1010-hez, az FK D 50x30 falcolófej (489284) rögzítéséhez szükséges **14.700** 489285
18.669

Marószár kúpos anyával ASL20/OF1400-OF2200
az OF 1400 és OF 2200 felsőmaróhoz, az FK D 50x30 falcolófej (489284) rögzítéséhez szükséges **17.400** 490131
22.098



Marószár kúpos direkt befogóval

HW félszármaró, golyóscsapággal, 8 mm-es szár

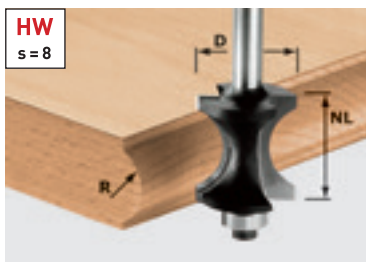

d	NL	GL	R	s	Ár, (Ft)*	Cikkszám
27	28	70	12	8	28.200 35.814	491139

Tartozékok félszármaróhoz HW

Vezető golyóscsapágy D12,7 (2x)
Átmérő 12,7 mm,
A csomag tartalma 2 Darab **5.100** 491383
6.477

Nem végünk félmunkát.

A lemezélek díszítésénél a HW félszármaró alapos munkát végez. A marási magasság optimálisan igazodik a 28 mm vastagságú nyvezett falapokhoz. A vezető golyóscsapágy közvetlenül a sablon mentén vezeti a marót, és gondoskodik arról, hogy az ívelt részek is profilozást nyerjenek.

* A gyártó által ajánlott, kötelezettség nélküli irányárak. Az árak szakkereskedőnként eltérőek lehetnek. **Áfa nélkül.** | Áfával együtt.

Lekerekítő maró, szármaró, váltólapkás élettörés-/élmaró

Lekerekítő maró, golyóscsapággal, 8 mm-es szár



** Szállítási terjedelem: Ø 12,7 mm-es és Ø 9,5 mm-es golyóscsapággal

d	NL	GL	R	s	Ár, (Ft)*	Cikkszám
16,7	9	49	2	8	19.500 24.765	491009**
19,1	10	50	3	8	19.700 25.019	491010**
20,7	11	51	4	8	20.000 25.400	491011**
22,7	12	52	5	8	20.100 25.527	491012**
25,5	13,5	54	6,35	8	20.700 26.289	491013**
28,7	15	55	8	8	21.400 27.178	491014**
31,7	16,5	56	9,5	8	22.200 28.194	491015**
38,1	19	59	12,7	8	24.500 31.115	491016**
42,7	22	62	15	8	25.900 32.893	491017**

Tartozékok a lekerekítő maróhoz

Vezető golyóscsapágy D12,7 (2x) Átmérő 12,7 mm, A csomag tartalma 2 Darab	5.100 6.477	491383
Vezető golyóscsapágy D9,53 (2x) Átmérő 9,53 mm, A csomag tartalma 2 Darab	9.100 11.557	491382

Egy gép – dupla haszon.



Ø 12,7 mm-es golyóscsapággal lekerekítéshez.



Ø 9,5 mm-es golyóscsapággal szármaráshoz.

Lekerekítő maró, golyóscsapággal, 12 mm-es szár



d	NL	GL	R	s	Ár, (Ft)*	Cikkszám
63	32	82	25	12	47.700 60.579	491107

Tartozékok a lekerekítő maróhoz

Vezető golyóscsapágy D12,7 (2x) Átmérő 12,7 mm, A csomag tartalma 2 Darab	5.100 6.477	491383
Vezető golyóscsapágy D9,53 (2x) Átmérő 9,53 mm, A csomag tartalma 2 Darab	9.100 11.557	491382

Negyedív rádiuszmaró, 8 mm-es szár

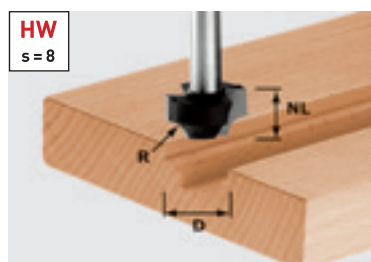

d	NL	GL	R	s	Ár, (Ft)*	Cikkszám
17	10	40	3	8	18.100 22.987	491004
23	13	45	6	8	20.100 25.527	491007

Negyedív rádiuszmaró becsiszolt alap-élvágóval.

Az álbetétek homlokzatának dekoratív kialakításához. A becsiszolt alap-élvágónak köszönhetően lehetséges a központos bemerülés a bútör homlokzatsíkjába.

HW váltólapkás élettörő-/élmaró, vezető golyóscsapággal, Szár (8 mm)

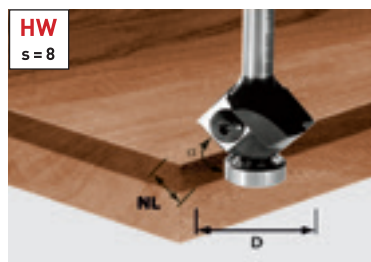

d	NL	GL	Alfa	s	Ár, (Ft)*	Cikkszám
27	8	55	45	8	41.900 53.213	499807

Tartozékok a váltólapkás élmaróhoz

Vezető golyóscsapágy D12,7 (2x) Átmérő 12,7 mm, A csomag tartalma 2 Darab	5.100 6.477	491383
Váltólapka falcolófejhez HW-WP 12x12x1,5 (4x)	14.400 18.288	491391

Precíz kalkuláció.

Ha fontos Önnek a hosszú élettartam, a rendkívül gazdaságos munkavégzés és az állandó szintű precizitás, akkor a keményfém váltólapkás élmaróval ideális szerszámot választ. Egy váltólapkával négyszeres maró élettartamot nyer. Csökkenti a beszerzési költségeket, mert a lapka megfordítható.

Lekerekítő/életörés-maró, életörés-maró

HW lekerekítő-/szintbemaró, golyóscsapággal, Szár (8 mm)



d	NL	GL	R	Alfa	s	Ár, (Ft)*	Cikkszám
23,1	19	60	6	30	8	29.700 37.719	491135



Életörésmaró golyóscsapággal, Szár (8 mm)

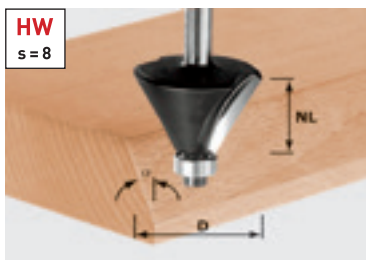

d	NL	GL	Alfa	s	Ár, (Ft)*	Cikkszám
18	11	50	15	8	18.700 23.749	499801
25,7	25,1	70	15	8	20.100 25.527	491132
25	11	50	30	8	19.100 24.257	499800
38,5	25,7	64	30	8	23.500 29.845	491133
26	7	48	45	8	20.200 25.654	499799
36	11,5	53	45	8	18.800 23.876	491025

Tartozékok az életörés maróhoz

Vezető golyóscsapágy D12,7 (2x) Átmérő 12,7 mm, A csomag tartalma 2 Darab	5.100 6.477	491383
--	-----------------------	--------

Verhetetlen csapat.

Ezekkel a szármarókkal az ipari gyártásból ismert élformát egy kézi felsőmaróval is előállíthatja. Ennél a műveletnél az életörés maró és a kónikus golyóscsapággal rendelkező lekerekítő-életörés maró tökéletesen együttműködik.



HW életörés maró, Szár (12 mm)



d	NL	GL	Alfa	s	Ár, (Ft)*	Cikkszám
44	30	80	30	12	29.100 36.957	491101
55	20	76	45	12	32.300 41.021	491102

Tartozékok az életörés maróhoz

Vezető golyóscsapágy D12,7 (2x) Átmérő 12,7 mm, A csomag tartalma 2 Darab	5.100 6.477	491383
--	-----------------------	--------

* A gyártó által ajánlott, kötelezettség nélküli irányárak. Az árak szakkereskedőnként eltérőek lehetnek. **Áfa nélkül.** | Áfával együtt.

Vízvezető-maró, félgömbölyű horonymaró

HW vízvezető-maró, golyócsapággal, Szár (8 mm)

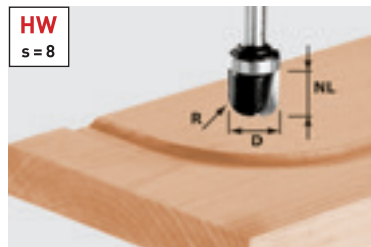

d	NL	GL	R	s	Ár, (Ft)*	Cikkszám
19	16	53	6,4	8	29.700 37.719	490982

Tartozékok a vízvezető-maróhoz HW

Vezető golyócsapágy D19 (2x) Átmérő 19 mm, A csomag tartalma 2 Darab	7.800 9.906	491396
---	-----------------------	--------

Marás másológépről nélkül.

Ezzel a maróval és egy sablonnal az ívelt vagy a kerek vízvezetők marása problémamentesen 1:1-ben elvégezhető. Nincs szükség a hajlatok és a távolságok körülményes kiszámítására.

Ereszcsatorna maró, Szár (8 mm)



d	NL	GL	R	s	Ár, (Ft)*	Cikkszám
16	25	65	5	8	24.900 31.623	490981



HW félgömbölyű horonymaró, Szár (8 mm)

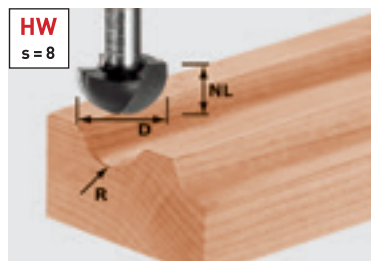

d	NL	GL	R	s	Ár, (Ft)*	Cikkszám
8	8	38	4	8	11.200 14.224	490983
12,7	10	40	6,35	8	12.600 16.002	490984
16	11	41	8	8	14.000 17.780	490985
19,4	11	41	9,7	8	15.200 19.304	490986
25,4	14	44	12,7	8	17.100 21.717	490987

HW félgömbölyű horonymaró, 12 mm-es szár

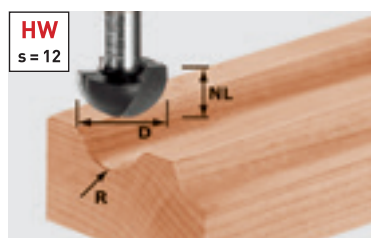

d	NL	GL	R	s	Ár, (Ft)*	Cikkszám
30	20	60	15	12	30.600 38.862	491104
40	25	65	20	12	36.400 46.228	491105

HW félgömbölyű horonymaró, golyócsapággal, 8 mm-es szár

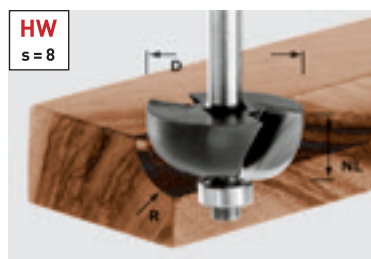

d	NL	GL	R	s	Ár, (Ft)*	Cikkszám
25,5	12,7	54	6,35	8	17.400 22.098	491018
31,7	14,3	56	9,5	8	19.700 25.019	491020
38,1	16	57	12,7	8	22.600 28.702	491021

Tartozékok a félgömbölyű horonymaróhoz HW

Vezető golyócsapágy D12,7 (2x) Átmérő 12,7 mm, A csomag tartalma 2 Darab	5.100 6.477	491383
---	-----------------------	--------

Élszintbemaró, váltólapkás élszintbemaró, életörés-szintbemaró

HW szintbemaró, golyócsapággal, 8 mm-es szár

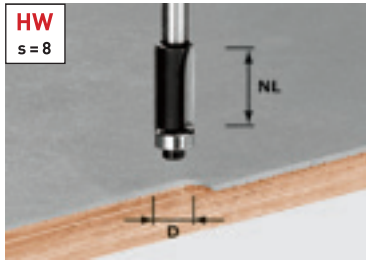

d	NL	GL	Alfa	s	Ár, (Ft)*	Cikkszám
12,7	25	65	0	8	18.800 23.876	491027

Tartozékok a szintbemaróhoz HW

Vezető golyócsapágy D12,7 (2x) Átmérő 12,7 mm, A csomag tartalma 2 Darab	5.100 6.477	491383
---	-----------------------	--------

Tűzőn-vízen át Önnel tart.

A nagyméretű vezető golyócsapágnak köszönhetően a keményfém sablonmaró ideális szerszám az 1:1-ben végzett problémamentes másoló maráshoz.

HW szintbemaró, golyócsapággal, 8 mm-es szár

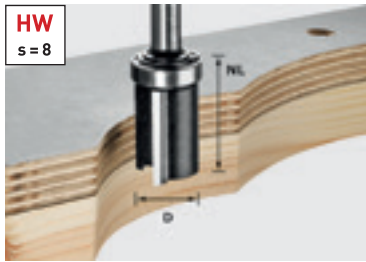

d	NL	GL	Alfa	s	Ár, (Ft)*	Cikkszám
19,05	25	62	0	8	19.700 25.019	491028

Tartozékok a szintbemaróhoz HW

Vezető golyócsapágy D19 (2x) Átmérő 19 mm, A csomag tartalma 2 Darab	7.800 9.906	491396
---	-----------------------	--------



HW váltólapkás élszintbemaró, golyócsapággal, 8 mm-es szár

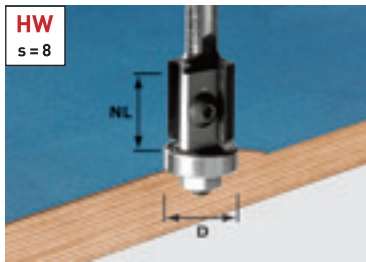

d	NL	GL	Alfa	s	Ár, (Ft)*	Cikkszám
19	20	64	0	8	38.900 49.403	491082
19	12	52	0	8	41.900 53.213	499806

Tartozékok a váltólapkás élmaróhoz

Vezető golyócsapágy D19 (2x) Átmérő 19 mm, A csomag tartalma 2 Darab	7.300 9.271	491385
Váltólapka falcolófejhez HW-WP 20x12x1,5 (4x)	14.400 18.288	491392
Váltólapka falcolófejhez HW-WP 12x12x1,5 (4x)	14.400 18.288	491391

Az élezést követően is precízen vág.

A hagyományos maróknál a tompa élék utánélezésénél általában lecsökken a golyócsapághoz igazított átmérő. Ez oda vezet, hogy az élezést követően az élék szintbemarásánál „szakadék” keletkezik. A golyócsapággal rendelkező váltólapkás élmaróval a precizitás állandó szinten marad.

Életörés-szintbemaró, golyócsapággal, 8 mm-es szár

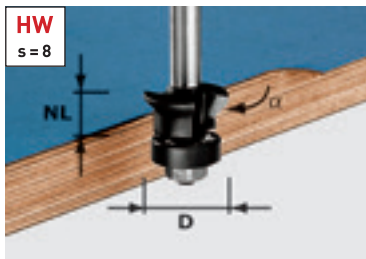

d	NL	GL	s	Ár, (Ft)*	Cikkszám
24	11	54	8	14.700 18.669	491026

Egy gép – 3 féle alkalmazás.

A kiálló bevonat szintbemarása derékszögben vagy 45°-os élben, vagy pedig mindkettő egy munkaműveletben. A műanyag borítású golyócsapágy nem hagy nyomot és kíméli a lap élet.



* A gyártó által ajánlott, kötelezettség nélküli irányárak. Az árak szakkereskedőnként eltérőek lehetnek. **Áfa nélkül.** | Áfával együtt.

Fúrómaró, falcmaró, fogantyú-/fogantyúvájat-maró

HW fúrómaró, 8 mm-es szár



d	NL	GL	s	Ár, (Ft)*	Cikkszám
8	19	65	8	10.200 12.954	491037

Pozicionálás – kimarás – kész.

A fúrómaró közvetlenül, előfúrás nélkül merül a rétegelt anyagba. A vezetőfelület mentén az előkészített körvonal szintre marható.

HW váltólapkás falcmaró, golyóscsapággal, 8 mm-es szár



d	NL	GL	s	Ár, (Ft)*	Cikkszám
38	12	53,7	8	36.400 46.228	491085**

Meglepően sokoldalú.

A golyóscsapágycseréjével 5 különböző falcmélység hozható létre egyetlen alaptesttel.

Falcmélységek a váltólapkás falcmarónál (golyóscsapággal)

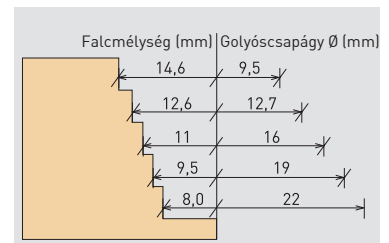

** Szállítási terjedelem: golyóscsapágy készlet Ø 9,5 mm-től Ø 22 mm-ig

Tartozékok a cserelapkás falcmaróhoz		
Váltólapka falcolófejhez HW-WP 12x12x1,5 (4x)	14.400 18.288	491391
Vezető golyóscsapágy D9,5/12,7/16/19/22	20.500 26.035	491406

Átmérő 9,5; 12,7; 16; 19; 22 mm

HW falcmaró, golyóscsapággal, 8 mm-es szár

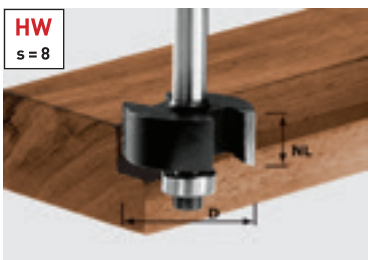

d	NL	GL	T1	s	Ár, (Ft)*	Cikkszám
31,7	12,7	54	9,5	8	18.100 22.987	491022***

Falcmélységek a keményfém falcmarónál (golyóscsapággal)

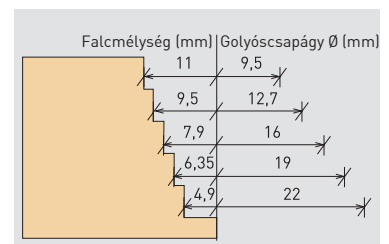

*** Szállítási terjedelem: 1 db Ø 12,7 mm-es golyóscsapágy, falcmélység 9,5 mm

Tartozékok a falcmaróhoz HW		
Vezető golyóscsapágy D12,7 (2x) Átmérő 12,7 mm, A csomag tartalma 2 Darab	5.100 6.477	491383
Vezető golyóscsapágy D9,5/12,7/16/19/22	20.500 26.035	491406

Átmérő 9,5; 12,7; 16; 19; 22 mm

HW fogantyúvájat-maró, golyóscsapággal, 8 mm-es szár



d	NL	GL	R	s	Ár, (Ft)*	Cikkszám
19	19	68	16	8	29.700 37.719	491033

Tartozékok a fogantyúvájat-maróhoz HW		
Vezető golyóscsapágy D19 (2x) Átmérő 19 mm, A csomag tartalma 2 Darab	7.800 9.906	491396

HW fogantyú maró, 8 mm-es szár

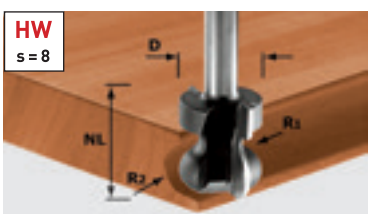

R1	R2	d	NL	GL	s	Ár, (Ft)*	Cikkszám
2,5	6	22	16	59	8	28.000 35.560	491140



Fecskefarkú maró, bigézőmaró

Fecskefarkas maró előhasítóval, 8 mm-es szár

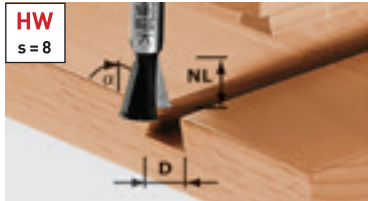

d	NL	GL	Alfa	s	Ár, (Ft)*	Cikkszám
14,3	13,5	46	15	8	16.400 20.828	490990

Tökéletes a fecskefarkas kötésekhöz.

A felsőmaró, a sablon és a marószerszám egymással optimálisan egyeztetett rendszerével pillanatok alatt sikerül a hagyományos nyitott és a félig takart fecskefarkas kötések elkészítése.

Fecskefarkú maró, 8 mm-es szár

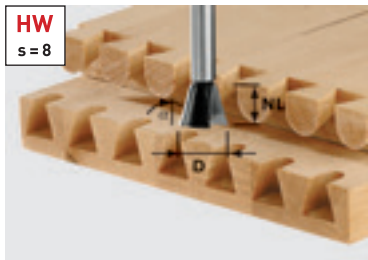

d	NL	GL	Alfa	s	Ár, (Ft)*	Cikkszám
13,8	13,5	46	15	8	14.000 17.780	490992 **
16	13,5	46	15	8	16.900 21.463	490993 **
20	17	49	15	8	15.900 20.193	490996 **
14,3	16	50	10	8	14.600 18.542	491164 ***
20	26	58	10	8	17.000 21.590	491165 ***



Fecskefarkú maró, 8 mm-es szár



d	NL	GL	Alfa	s	Ár, (Ft)*	Cikkszám
13,8	13,5	46	15	8	8.000 10.160	490991 **
20	17	49	15	8	12.000 15.240	490995 **

VS 600 csapozórendszerrel való használatra:
 ** félig takart fecskefarkas kötésekhöz
 *** nyitott fecskefarkas kötésekhöz



HW bigézőmaró, 8 mm-es szár



d	NL	GL	s	Ár, (Ft)*	Cikkszám
34	32	62	8	31.600 40.132	491034

A bigézőmarók beállítási táblázata

Favastagság [1]	Magasság Y-méret [2]	Ütköztetés X-méret [3]
12	9,2	8,8
13	9,7	9,3
14	10,2	9,8
15	10,7	10,3
16	11,2	10,8
17	11,7	11,3
18	12,2	11,8
19	12,7	12,3
20	13,2	12,8
21	13,7	13,3

Bigézőmaró, 12 mm-es szár

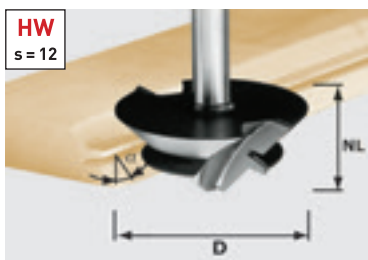

d	NL	GL	Alfa	s	Ár, (Ft)*	Cikkszám
△ 64	27	67	45	12	55.400 70.358	492709
△ n max. 22 000						

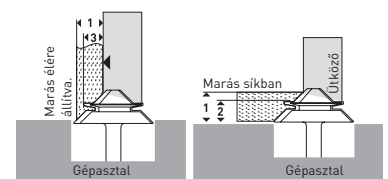

Mivel mindkét nyervezendő munkadarabot egyetlen maróbeállításban kell megmunkálni, a bigézőmaró beállításakor pontosabban kell beállítani a maróütközőt és az asztalmagasságot. Erre szolgál a fenti ábra és beállítási táblázat. Utánbeállításra azonban szükség lehet!

* A gyártó által ajánlott, kötelezettség nélküli irányárak. Az árak szakkereskedőnként eltérőek lehetnek.
Áfa nélkül. | Áfával együtt.

V-horonymaró, gipszkarton maró

V-horonymaró, 8 mm-es szár

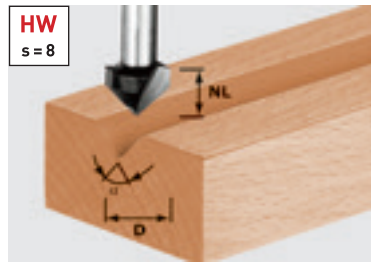

d	NL	GL	Alfa	s	Ár, (Ft)*	Cikkszám
14	7	50	90	8	12.600 16.002	490999

Ideális a díszítő hézagokhoz.

A V-horonymaró jó választás a díszítő hézag elkészítéséhez az azonos felület-szintű munkadarabokon – pl. a gyalult ajtótokokon, a keretösszekötéseken, a bútorelemekben.

V-horonymaró, 8 mm-es szár

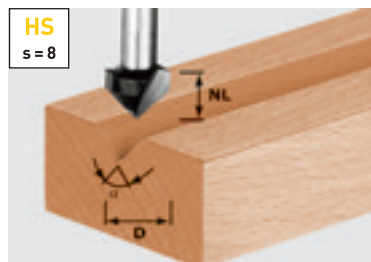

d	NL	GL	Alfa	s	Ár, (Ft)*	Cikkszám
14	7	50	90	8	5.900 7.493	490998
11	9,5	50	60	8	5.500 6.985	490997

V-horonymaró, rétegtelt alumínium munkalapok megmunkálásához, 8 mm-es szár

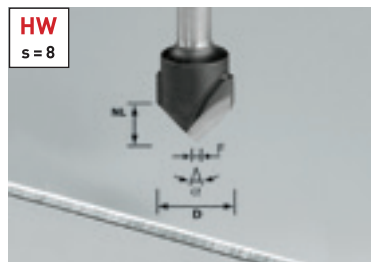

d	NL	GL	Alfa	s	Ár, (Ft)*	Cikkszám
18	3,3	59	135	8	23.500 29.845	491443
18	8	59	90	8	23.500 29.845	491444

Alumínium kötőlemezek marása.

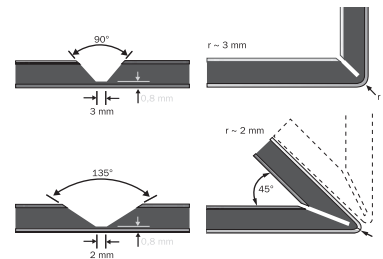

HW gipszkarton-maró, 8 mm-es szár



d	NL	GL	Alfa	s	Ár, (Ft)*	Cikkszám
12,5	14	55	45	8	16.900 21.463	491000**
32	16	49	90	8	22.100 28.067	491001

Marás és összekötés, ragasztás és glettelés helyett.

A 90°-os gipszkarton maró kiegészítésére 45°-os marót is kínálunk a 45°-os sarkok könnyű hajtásához.

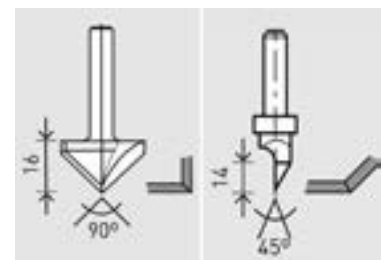

90°-os gipszkarton maró (rendelési szám: 491001) 45°-os gipszkarton maró (rendelési szám: 491000)

** egyélű szerszám

Tárcsás horonymaró, pánthelymaró

HW tárcsás horonymaró, 8 mm-es szár

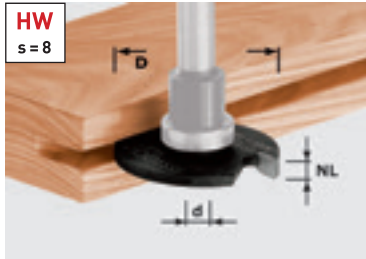

d	d	NL	Ár, (Ft)*	Cikkszám
40	6	1,5	7.300 9.271	491038
40	6	2	7.800 9.906	491040
40	6	2,5	7.900 10.033	491056
40	6	3	8.200 10.414	491057
40	6	3,5	8.300 10.541	491058
40	6	4	8.500 10.795	491059
40	6	5	8.800 11.176	491060

Az 1,5 mm – 5 mm-es horonyszélességhez való tárcsás ujjmarók használatához 3 különböző maróorsó áll rendelkezésre.

Az 1. maróorsó fix szárral rendelkezik, amely nem alkalmas vezetőfelületnek (tűzveszély). Ez a maróorsó ezért oldal-ütközővel történő munkavégzéshez való.

A 2. maróorsó 16 mm-es golyóscsapágygal rendelkezik (a tárcsás hornyolók felett), amely vezetőfelületként szolgál. Ennél a maróorsónál a 40 mm-es tárcsás hornyoló használat esetén 12 mm horonymélység adódik.

A 3. maróorsó 28 mm-es golyóscsapágygal rendelkezik (a tárcsás hornyolók felett), amely vezetőfelületként szolgál. Ennél a maróorsónál a 40 mm-es tárcsás hornyoló használat esetén 6 mm horonymélység adódik.

Marótengely a tárcsás horonymaróhoz, 8 mm-es szár

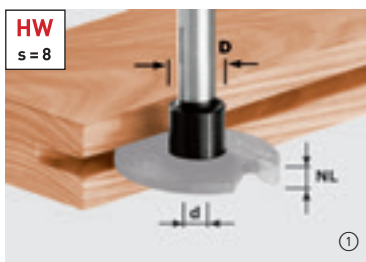

d	d	GL	KL	Ár, (Ft)*	Cikkszám
14	6	49	①	7.200 9.144	499805
16	6	43	16 ②	9.400 11.938	499803
28	6	45	28	14.800 18.796	499804

Marótengely tartozékai, 8 mm-es szár

Vezető golyóscsapágy D16 (2x) ② **8.700** 491384
Átmérő 16 mm,
A csomag tartalma 2 Darab

Vezető golyóscsapágy D28 (2x) **9.500** 491397
Átmérő 28 mm



A jól szigetelt ajtókért.

A marótengellyel és a D 28 golyóscsapágygal, valamint a 4 mm szélességű tárcsás horonymaróval ideálisan bevarrható az ajtószigetelések a gyaltok tokokba.



HW pánthelymaró, HW forgácstörővel, 8 mm-es szár

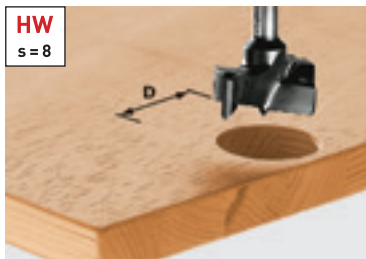

d	GL	s	Ár, (Ft)*	Cikkszám
15	54,5	8	16.900 21.463	491070
20	54,5	8	19.700 25.019	491072
25	54,5	8	22.500 28.575	491073
30	54,5	8	24.500 31.115	491075
34	54,5	8	24.900 31.623	491076
35	54,5	8	25.200 32.004	491077

Méretpontos 32 osztásban.

Az LR 32 sorozatfűrő rendszer lehetővé teszi a polcrendszerek és az elválasztólapok részére szolgáló lyuksorok megdöbentően egyszerű marását. Ezáltal a pánthely furatok is méretpontosan beilleszthetők a 32-es osztás furatai közé.

* A gyártó által ajánlott, kötelezettség nélküli irányárak. Az árak szakkereskedőnként eltérőek lehetnek. **Áfa nélkül.** | Áfával együtt.

Dübel-/átmenőfűrő, kettősrádiusz maró, multiprofil-maró, T-horonymaró

HW csapfűrő, 8 mm-es szár

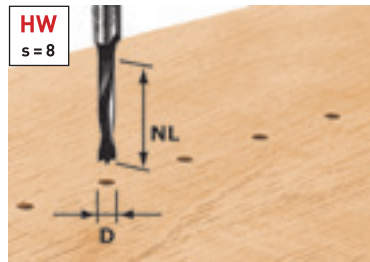

** központozócsúcs nélkül

d	NL	GL	s	Ár, (Ft)*	Cikkszám
3	16	55	8	13.300 16.891	491065**
5	30	53,5	8	9.000 11.430	491066
6	30	53,5	8	9.300 11.811	491067
8	30	53,5	8	9.700 12.319	491068
10	30	53,5	8	10.700 13.589	491069

Sokoldalú használhatóság.

A HW csapfűrő tökéletesen alkalmas sorozatfúrás készítéséhez, valamint a VS 600 csapozó rendszer dübelegységével való együttműködésre.



HW átmenőfűrő, 8 mm-es szár

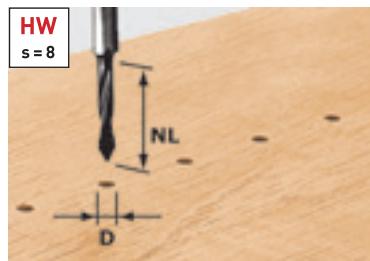

d	NL	GL	s	Ár, (Ft)*	Cikkszám
5	30	53,5	8	10.900 13.843	491064



HW kettősrádiuszmaró, golyóscsapággal, 8 mm-es szár

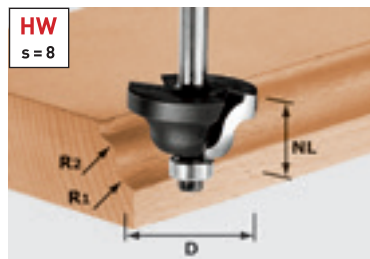

d	NL	GL	R1	R2	s	Ár, (Ft)*	Cikkszám
31,7	13	53	4	4	8	22.200 28.194	491029
38,1	19	59	6,35	6,35	8	25.400 32.258	491030

Tartozékok a kettősrádiusz-maróhoz

Vezető golyóscsapágy D12,7 (2x)	5.100	491383
Átmérő 12,7 mm, A csomag tartalma 2 Darab	6.477	

HW multiprofilmaró, golyóscsapággal, 8 mm-es szár

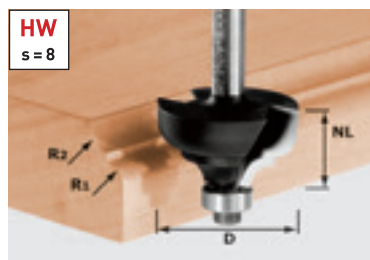

d	NL	GL	R	s	Ár, (Ft)*	Cikkszám
36,7	21	61	6	8	27.300 34.671	491031

Tartozékok a multiprofilmaróhoz

Vezető golyóscsapágy D12,7 (2x)	5.100	491383
Átmérő 12,7 mm, A csomag tartalma 2 Darab	6.477	

HW T-horonymaró, 8 mm-es szár

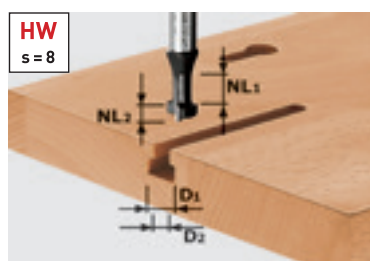

D1	D2	NL1	NL2	GL	s	Ár, (Ft)*	Cikkszám
10,5	6	8	5	50	8	12.600 16.002	491035

A speciális feladatoknál is kiváló.

T-hornyok, képakasztó-hornyok és kulcslyuk-felfüggesztések marásához tömör fában és táblás anyagokban.

Profilmaró, ellenprofil maró, profil-eresztékmaró, profil-horonymaró

HW profilmaró, 8 mm-es szár

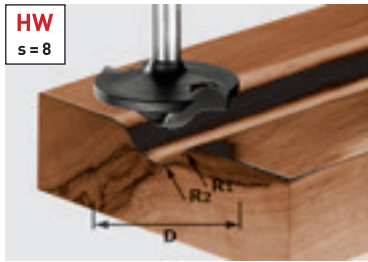

d	NL	GL	R1	R2	s	Ár, (Ft)*	Cikkszám
42	13	50	6	12	8	27.800 35.306	491137



HW kontraprofil-horony-maró, golyóscsapággal, 8 mm-es szár



d	NL	B	R	s	Ár, (Ft)*	Cikkszám
43	21	5	16	8	40.700 51.689	491130

Tartozékok az ellenprofil-maró ersztékhez

Vezető golyóscsapágy D16 (2x)	8.700	491384
Átmérő 16 mm, A csomag tartalma 2 Darab	11.049	

Ajtókeretek ellenprofilal és betétekkel.

Akár hagyományos, akár modern formát kell gyártani – a marógyűrűk beállítása a vezető golyóscsapágnak köszönhetően egyszerűen megy.

HW erszték ellenprofilmaró, golyóscsapággal, 8 mm-es szár

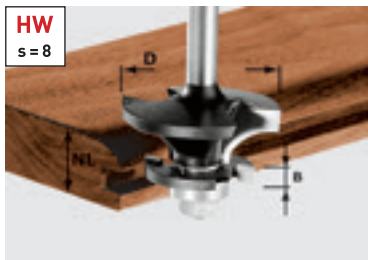

d	NL	B	R	s	Ár, (Ft)*	Cikkszám
43	21	5	16	8	40.700 51.689	491129

Tartozékok az ellenprofil horonymaróhoz

Vezető golyóscsapágy D16 (2x)	8.700	491384
Átmérő 16 mm, A csomag tartalma 2 Darab	11.049	

HW erszték ellenprofilmaró golyóscsapággal, 8 mm-es szár

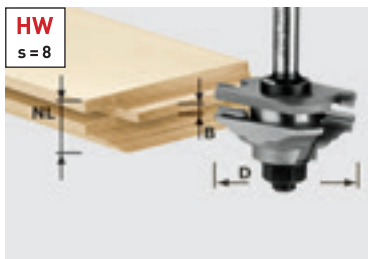

d	NL	B	R	s	Ár, (Ft)*	Cikkszám
46	20	4	22	8	68.800 87.376	490643

Klasszikus bútorhomlokatokhoz.

Ezekkel a szerszámkészletekkel különböző stílusirányzatú, klasszikus ajtókereteket marhat. A kétélű keményfém szerszámok egyenesen és tisztán mart felületet hoznak létre.

HW profil-horony-maró, golyóscsapággal, 8 mm-es szár



d	NL	B	R	s	Ár, (Ft)*	Cikkszám
46	20	4	22	8	68.800 87.376	490645



* A gyártó által ajánlott, kötelezettség nélküli irányárak. Az árak szakkereskedőnként eltérőek lehetnek. **Áfa nélkül.** | Áfával együtt.

Platolómaró, korlátmaró, alumínium maró

HW lemunkáló maró, 8 mm-es szár

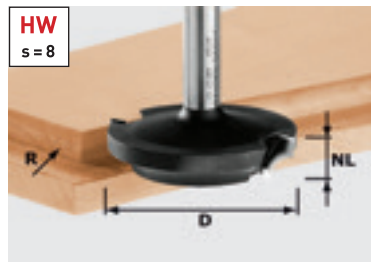

d	NL	GL	R	s	Ár, (Ft)*	Cikkszám
42,7	13	50	6	8	26.800 34.036	491138

Lemunkáló és ellenprofil egyben.

Ezzel a szerszámmal betéteket és kereteket marhat. Tárcsás horonymaróval kombinálva alkalmas a komplett homlokzatok előállítására.



HW lemunkáló maró, 12 mm-es szár

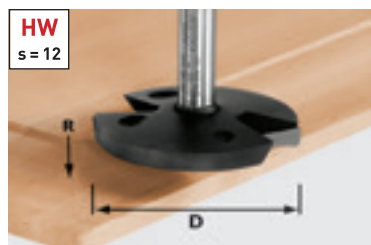

d	NL	GL	R	s	Ár, (Ft)*	Cikkszám
△ 68	14	58	35	12	53.100 67.437	492712

△ n max. 22 000



Simítómaró golyóscsapágy nélkül a mélyebb bemarásokhoz.

Profilmaró, 12 mm-es szár, 12 mm-es szár

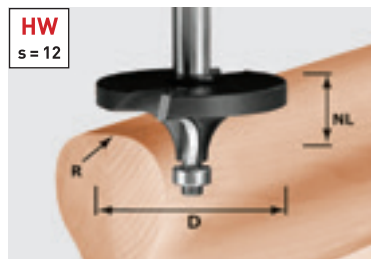

d	NL	R	s	Ár, (Ft)*	Cikkszám
△ 64	26	16	12	50.800 64.516	492710

△ n max. 22 000

Tartozékok a kézi maróhoz HW

Vezető golyóscsapágy D12,7 (2x)	5.100	491383
Átmérő 12,7 mm, A csomag tartalma 2 Darab	6.477	

TF 2200 asztali maró

A CMS az OF 2200 felsőmaróval együtt tökéletes megoldást képez nagyobb forgácsolási átmérők esetére, és biztos megtámasztást nyújt a marónak.

HW Profil profilmaró, 12 mm-es szár

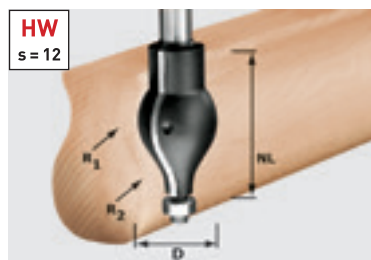

d	NL	R1	R2	s	Ár, (Ft)*	Cikkszám
△ 32	57	20	16	12	48.100 61.087	492711

△ n max. 22 000

Tartozékok a kézi maróhoz HW

Vezető golyóscsapágy D12,7 (2x)	5.100	491383
Átmérő 12,7 mm, A csomag tartalma 2 Darab	6.477	



HS alumínium-maró, 8 mm-es szár

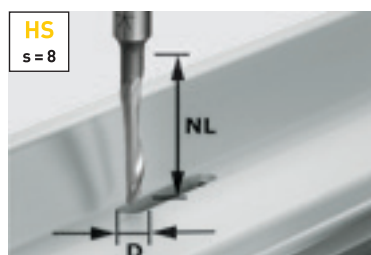

d	NL	GL	s	Ár, (Ft)*	Cikkszám
5	23	65	8	5.900 7.493	491036

Speciális szerszám alumíniumhoz.

A HS-alumínium maró alkalmas vízvezető vágatok marására a legfeljebb 2 mm vastagságú alumíniumprofilokban.

Írásjelmaró

Írómaró, 8 mm-es szár

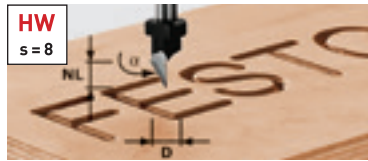

d	NL	GL	Alfa	s	Ár, (Ft)*	Cikkszám
11	9,5	55	60	8	16.900 21.463	491003

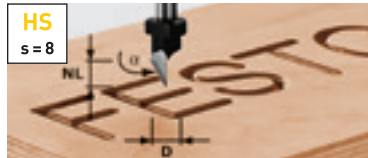

d	NL	GL	Alfa	s	Ár, (Ft)*	Cikkszám
11	9,5	55	60	8	13.600 17.272	491002

Marószerszámok az OFK 500 élmaróhoz és a KF 5 gittmaróhoz

lekerekítő maró, golyóscsapágy nélkül

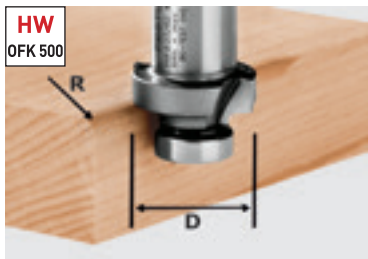

d	R	Ár, (Ft)*	Cikkszám
27	2	22.500 28.575	490092
27	3	22.500 28.575	490093
27	4	24.400 30.988	490094
27	5	26.400 33.528	490095
27	6	26.400 33.528	490096



Műanyag- vagy tömör fa enyvező profilok lekerekítéséhez.

Tartozékok OFK 500 maróhoz

Vezető golyóscsapágy KLS-D 15,8-OFK 490090, 490091, 490092, 490093, 490094, 490095, 490096 marókhoz, rögzítő csavarral	7.100 9.017	490249
--	-----------------------	--------

Élletörés-maró, golyóscsapágy nélkül



d	Alfa	Ár, (Ft)*	Cikkszám
27	60	20.200 25.654	491533
27	45	20.200 25.654	490090
27	30	20.200 25.654	490091



Műanyag- vagy tömör fa enyvező profilok éllétöréséhez.

Tartozékok OFK 500 maróhoz

Vezető golyóscsapágy KLS-D 15,8-OFK 490090, 490091, 490092, 490093, 490094, 490095, 490096 marókhoz, rögzítő csavarral	7.100 9.017	490249
--	-----------------------	--------

Szintbemaró, golyóscsapággal

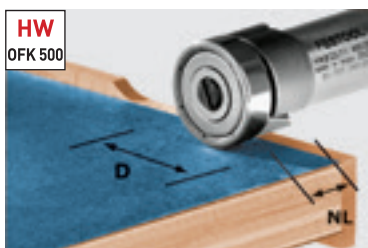

d	NL	s	Ár, (Ft)*	Cikkszám
22	8	8	25.200 32.004	490565
22	8	8	20.200 25.654	490085**

Tartozékok OFK 500 maróhoz

Vezető golyóscsapágy KLS-D22-OFK 490085 maróhoz, rögzítő csavarral	8.000 10.160	490250
--	------------------------	--------



Műanyag- vagy tömör fa enyvező profilok élszintbemarásához.

** élszintbemaró, golyóscsapágy nélkül

* A gyártó által ajánlott, kötelezettség nélküli irányárak. Az árak szakkereskedőnként eltérőek lehetnek. **Áfa nélkül.** | Áfával együtt.

Marószerszámok az OFK 700 és az MFK 700 élmaróhoz

HW váltólapkás élszintbemaró, Szár (8 mm)



d	NL	GL	Alfa	s	Ár, (Ft)*	Cikkszám
19	12	52	0	8	41.900 53.213	499806

Tartozékok a cserelapkás szintbemaróhoz

Váltólapka falcolófejhez HW-WP 12x12x1,5 (4x)	14.400 18.288	491391
Vezető golyóscsapágy D19 (2x) Átmérő 19 mm, A csomag tartalma 2 Darab	7.300 9.271	491385

Golyóscsapággal és anélkül is használható.

Az új fejlesztésű golyóscsapágyas befogórendszerrel az élmaró szerszámokat vezető golyóscsapágy nélkül is lehet használni. Így az összes szerszám golyóscsapággal ellátott szerszámon és az OFK 700-hoz hasonlóan külső vezetőrendszerrel is használható.

HW váltólapkás élettörés maró, Szár (8 mm)



d	NL	GL	Alfa	s	Ár, (Ft)*	Cikkszám
27	8	55	45	8	41.900 53.213	499807

Tartozék HW váltólapkás élettörés maróhoz

Vezető golyóscsapágy D12,7 (2x) Átmérő 12,7 mm, A csomag tartalma 2 Darab	5.100 6.477	491383
Váltólapka falcolófejhez HW-WP 12x12x1,5 (4x)	14.400 18.288	491391



Élettörésmaró (HM) (Z2), Szár (8 mm)



d	NL	GL	Alfa	s	Ár, (Ft)*	Cikkszám
18	11	50	15	8	18.700 23.749	499801
25	11	50	30	8	19.100 24.257	499800
26	7	48	45	8	20.200 25.654	499799

Tartozékok az élettörés maróhoz

Vezető golyóscsapágy D12,7 (2x) Átmérő 12,7 mm, A csomag tartalma 2 Darab	5.100 6.477	491383
---	-----------------------	--------



HW lekerekítő-élszintbemaró, Szár (8 mm)



d	NL	GL	R	s	Ár, (Ft)*	Cikkszám
20	2,2	47	2	8	21.500 27.305	499798
22	3,2	48	3	8	21.900 27.813	499797

Tartozékok a lekerekítő maróhoz

Vezető golyóscsapágy D12,7 (2x) Átmérő 12,7 mm, A csomag tartalma 2 Darab	5.100 6.477	491383
---	-----------------------	--------



0°-os maróasztal derékszögű maráshoz.
Rendelési szám: 491427.

Marószerszámok az OFK 700 és az MFK 700 élmaróhoz

Váltólapkás lekerekítő maró

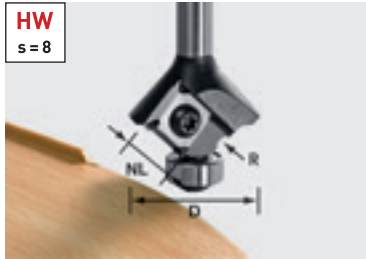

d	NL	GL	R	s	Ár, (Ft)*	Cikkszám
28	3	55	1	8	46.700 59.309	499811
28	3	55	1,5	8	46.700 59.309	499810
28	3	55	2	8	46.700 59.309	499809
28	3	55	3	8	46.700 59.309	499808

Ideális az élék marásához: az MFK 700 Basic élmaró, rugós golyóscsapágy fékkel és forgácsterelővel, kifejezetten csikozásmentes megmunkáláshoz érzékeny éleken is.



Tartozék HW váltólapkás lekerekítő-élszintbemaróhoz

Tartalék lap HW-WP R3 D28 KL12,70FK Wepla 499808 lekerekítő-élszintbemaróhoz, váltólapka 4x-es élettartammal, R 3 mm, Átmérő 28 mm, Golyóscsapágy 12,7 mm	27.100 34.417	500369
Tartalék lap HW-WP R2 D28 KL12,70FK Wepla 499809 lekerekítő-élszintbemaróhoz, váltólapka 4x-es élettartammal, Golyóscsapágy 12,7 mm, Átmérő 28 mm, R 2 mm	27.100 34.417	500370
Tartalék lap HW-WP R1,5 D28 KL12,70FK Wepla 499810 lekerekítő-élszintbemaróhoz, váltólapka 4x-es élettartammal, Golyóscsapágy 12,7 mm, Átmérő 28 mm, R 1,5 mm	27.100 34.417	500371
Tartalék lap HW-WP R1 D28 KL12,70FK Wepla 499811 lekerekítő-élszintbemaróhoz, váltólapka 4x-es élettartammal, Golyóscsapágy 12,7 mm, Átmérő 28 mm, R 1 mm	27.100 34.417	500372
Vezető golyóscsapágy D12,7 (2x) Átmérő 12,7 mm, A csomag tartalma 2 Darab	5.100 6.477	491383

HW élszintbemaró, Szár (8 mm)



d	NL	GL	s	Ár, (Ft)*	Cikkszám
19	16	46	8	15.700 19.939	491666



A kifejezetten a gerinclemezek marásához és hornyolásához összeállított tárcsás horonymarók átfogó kínálatát a(z) 241. oldalon találja. Ehhez az alkalmazáshoz maróorsó is szükséges.

HW síkmaró az MFK 700 EQ/B-Plus moduláris élmaróhoz, Szár (8 mm)



d	NL	GL	Alfa	s	Ár, (Ft)*	Cikkszám
28	7	40	15	8	31.500 40.005	500368



* A gyártó által ajánlott, kötelezettség nélküli irányárak. Az árak szakkereskedőnként eltérőek lehetnek.
Áfa nélkül. | Áfával együtt.

Speciális maró ásványi anyagból készült munkadarabokhoz

HW kagylómaró, golyóscsapággal, Szár (12 mm)



d	NL	R	Alfa	s	Ár, (Ft)*	Cikkszám
45	25	6,35	6	12	45.700 58.039	492671

Tartozékok kagylómaróhoz vezető golyóscsapággal

Vezető golyóscsapágy D21,1/6° 6°-os maróhoz, Átmérő 21,1 mm	9.400 11.938	493061
Vezető golyóscsapágy D12,7 Alfa 6°, Átmérő 12,7 mm	6.800 8.636	491398

Egyszerűen zseniális.

Ha a marószerszám az élezést követően már nem illeszkedik pontosan a golyóscsapághoz, akkor a golyóscsapágy tengelyirányú eltolásával utólag beigazítható az átmenet a marószerszámhoz. Ezáltal a Festool kagylómarók hosszú ideig használhatók.



Tengelyirányban eltolható golyóscsapágy a kagylómarónál



HW síkmaró, Szár (12 mm)



d	NL	R	s	Ár, (Ft)*	Cikkszám
52	7,3	1,5	12	34.600 43.942	492701

Minden alkalomhoz illik.

A homlokmaróval nagy felületű kiemelkedések problémamentesen szintbe marhatók, pl. falszalagbetéteknél.

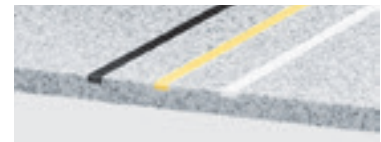

Váltólapkás horonymaró, Szár (12 mm)

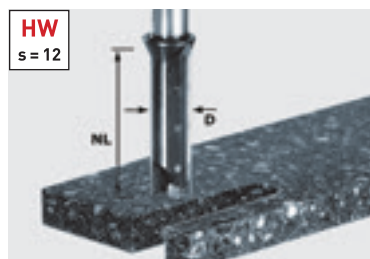

d	NL	GL	s	Ár, (Ft)*	Cikkszám
14	45	105	12	72.600 92.202	491110**

Tartozékok a váltólapkás horonymaróhoz HW

Váltólapka falcolófejhez HM-WP 50x5,5x1,1 (4x)	33.000 41.910	491389
---	-------------------------	--------

** OF 2200 maróval és APS 900 munkalap-marószablonnal való alkalmazáshoz is

Magas törésbiztonság, tiszta munkavégzés.

A keményfém spirálélű horonymarók a kifejezetten az ásványi anyagok megmunkálására kifejlesztett, henger alakú rudakból készülnek. Ezeket a marókat a nagyfokú törésbiztonság, valamint a gyors és tiszta működés tünteti ki.

Speciális maró ásványi anyagból készült munkadarabokhoz

HW spirálélű horonymaró, Szár (12 mm)

HW
s = 12

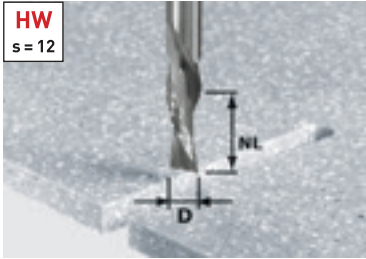

d	NL	GL	s	Ár, (Ft)*	Cikkszám
12	42	87	12	51.300 65.151	492656

A gyors munkáért.

Teljesen fém marók speciálisan kivágások (pl. mosogató kivágása) gyors bemarásához.



HW váltólapkás élszintbemaró, golyóscsapággal, Szár (12 mm)

HW
s = 12

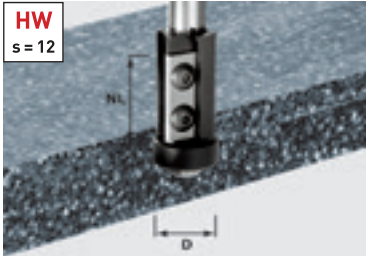

d	NL	GL	s	Ár, (Ft)*	Cikkszám
21	30	89	12	50.300 63.881	491120

Tartozékok a cserelapkás szintbemaróhoz

Váltólapka falcolófejhez HW-WP 30x12x1,5 (4x) **23.500** 491393
491081, 491120, 492716, 492717
marókhoz, alaplap 29.845

Vezető golyóscsapágy D21-15,88 (2x) **17.900** 491408
Átmérő 21 mm, 22.733
A csomag tartalma 2 Darab

Pontos és hosszú élettartamú.

Az ásványi anyagok erősen igénybe veszik a marószerszámokat. Ha vezető golyóscsapággal dolgozik, akkor elengedhetetlen a marószerszám és a golyóscsapágy folyamatos összhangja. A váltólapkás-szerszámok használata itt gyorsan kifizetődik.



Szintbemaró alsó golyóscsapággal, Szár (12 mm)

HW
s = 12

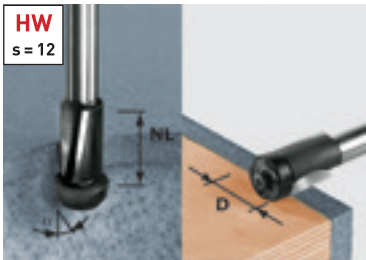

d	NL	s	Ár, (Ft)*	Cikkszám
19	25	12	30.900 39.243	492661

Alul golyóscsapágyozott színélő maró tartozékai

Vezető golyóscsapágy D19 **8.600** 493055
Átmérő 19 mm 10.922

Vezető golyóscsapágy D22/11° **9.800** 493056
Átmérő 22 mm 12.446

Kettő az egyben.

Betétek élszintbemarása vagy a kiszögellő részek bemarása 11°-os dőlésszögben a kagylóhoz – mindkettő lehetséges a szállítási terjedelemben foglalt golyóscsapágy cserélésével.



Mindkét tartalék golyóscsapágy a szállítási csomag része

* A gyártó által ajánlott, kötelezettség nélküli irányárak. Az árak szakkereskedőnként eltérőek lehetnek. **Áfa nélkül.** | Áfával együtt.

09 összekötés





244 DOMINO
dübelmarók

247 DOMINO
összekötő elem



247 DOMINO
dübelek

Egyszerűen pontosabb illesztések.

A DOMINO dübelmarók.

A kézi marógépek területén egyedülálló és Festool szabadalom: a DOMINO dübelmaró marómozgása. A marószerszám egyidejű forgó- és ingamozgása lehetővé teszi a zökkenőmentes munkavégzést anélkül, hogy a lyukakon égés nyomok keletkeznének. Az ingamozgás megakadályozza a maró túlhevülését, ezért extrém hosszú az élettartama.

Dübelmaró DF 500 Q-Plus

A DOMINO DF 500 rendkívül könnyen kezelhető és jóformán korlátlan összekötési lehetőségeket kínál. Lap- és korpusz összekötésétől egészen a könnyű keret- és állványkötésekig. A DF 500 meggyőző tulajdonsága a legmagasabb fokú precizitás és az egyszerű kezelhetőség.



Dübelmaró DF 700 EQ-Plus

A DOMINO XL megy a munkadarabhoz és nem fordítva. Gyors, egyszerű, precíz és maximálisan stabil – mérhetően rövidebb előkészületi idővel, és egészen 50%-ig terjedő időmegtakarítással, a telepített gépekkel szemben. Ideális bútór- és ajtógyártáshoz, valamint a konstruktív kötések elkészítéséhez tömörfában.



Innovatív ütközőrendszer

A DOMINO dübelmarókkal történő munkavégzésnél időt takarít meg azzal, hogy nincsenek bonyolult mérési és jelölési munkák – a gép gyors és pontos elhelyezése a DOMINO DF 500 esetében egészen egyszerűen ütközőcsapokkal történik, a DF 700 esetében pozícióűskékkel.



Marási magasság és szögbeállítás

Időtakarékos és precíz marási magasság és szögbeállítás: A méretpontos gérmaráshoz és különböző anyagvastagságok megmunkálásához. Beosztás szerinti vagy fokozatmentesen beállítható marásszög beállítással.

Hosszlyuk-elv

Méretpontos beállítás: az első DOMINO dübel pozicionálása egy pontos dübelhelyen történik, a következőket pedig tágabb, játékkal rendelkező dübelhelyre illesztjük be – az összekötés így könnyedén beállítható. Az eredmény: stabil-, csavarodásálló kötés már az első dübeltől kezdődően.



Spóroljon időt a visszatérő marási mélységeknél

A DF 500 rögzítőfül zárjával válassza ki a kívánt marásmélységet. Rendelkezésre álló mélységek a DF 500-nál: 12 mm, 15 mm, 20 mm, 25 mm és 28 mm. A DF 700 esetében a marási mélység 15-70 mm között változtatható a két beállítható jelölőpozícióval.

Minden alkalmazáshoz a megfelelő megoldás. A DOMINO rendszer.



A DOMINO összekötőkkel gyorsan és egyszerűen hozhat létre robusztus kötések – és szükség esetén bármikor ki is oldhatja őket. Tökéletes sarok-, felület- és középpoldali, valamint lyuksoros összekötőkhöz is. A tökéletes takarásról a különféle színű fedőlemezék gondoskodnak.

További tudnivalók a következő oldalon: 247





Műszaki adatok	DF 500	DF 700
Teljesítményfelvétel (W)	420	720
Üresjárat fordulatszám (min ⁻¹)	25.500	21.000
Mélységütköző a marási mélységhez (mm)	12, 15, 20, 25, 28	15 – 70
Max. marási mélység (mm)	28	70
DOMINO maró Ø (mm)	4, 5, 6, 8, 10	8, 10, 12, 14
Marásimélység-állítás (mm)	5 – 30	10 – 50
Gérmarás [°]	0 – 90	0 – 90
Csatlakozás porelszívás részére Ø (mm)	27	27
Súly (kg)	3,2	5,2

Szállítási terjedelem	Ár, (Ft)*	Cikkszám
DF 500 Az összes változat: felszerelve a következőkkel: DOMINO D5 maró, Kiegészítő ütköző, villáskulcs SW 8, SYS3 M 187 Systainer		
 DF 500 Q-Plus	312.300 396.621	576413
 DF 500 Q-Set lécütköző, harántütköző	343.400 436.118	576420
DF 700		
 DF 700 EQ-Plus D 12 DOMINO maró, Kiegészítő ütköző, üres dübeldoboz, villáskulcs SW 12, SYS3 M 437 Systainer	432.200 548.894	576426

Tökéletes kötések könnyedén. A DOMINO család áttekintése.

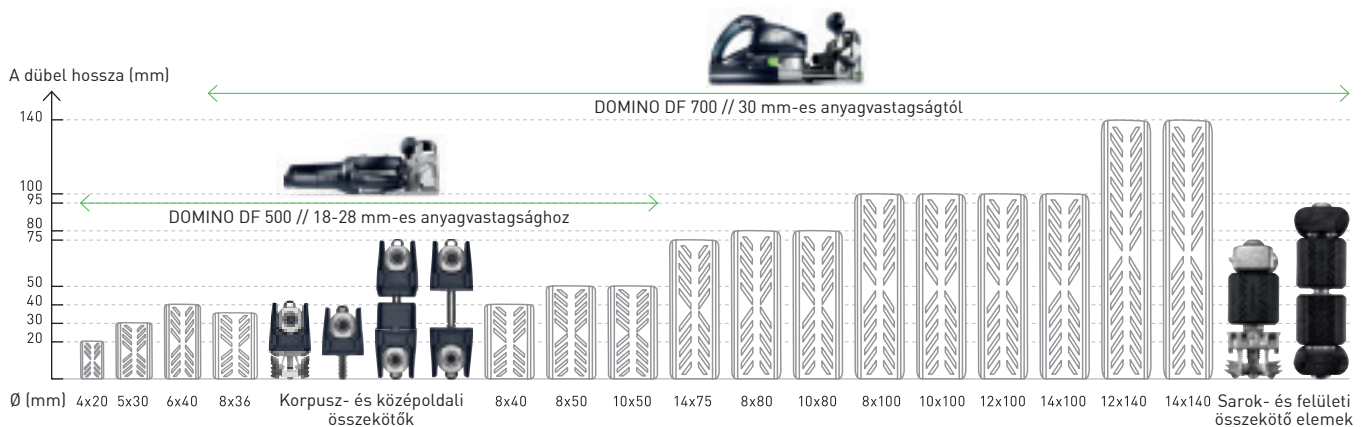

Minden fakötésnek van egy előnye. A DOMINO összekötő rendszer mindezeket egyesíti.



DOMINO dübel, bükk és sipó



Felelős erdőgazdálkodás: minden DOMINO dübel felelősségteljes erdőgazdálkodásból és más ellenőrzött forrásokból származik. A Forest Stewardship Council™ (FSC™) pecsétjével vannak ellátva, ami azt jelenti, hogy a beszállítási lánc minden állomása FSC tanúsítvánnyal rendelkezik. Figyelje az FSC pecséttel jelölt termékeket.



A DOMINO Sipo dübelek ellenállnak az időjárás viszontagságainak és védettek a rovarok, valamint a penészedés ellen, ezért kiválóan megfelelnek a külső területeken való alkalmazásra.

Korpusz- és bútorösszekötők DOMINO DF 500 dübelmaróhoz

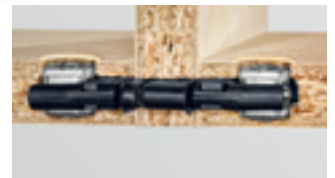

Sarokösszekötő –
DOMINO/LR 32 illesztésekhez

Sarokösszekötő –
DOMINO/DOMINO illesztésekhez

Középpoldali összekötők –
DOMINO/LR 32 illesztésekhez

Középpoldali összekötők –
DOMINO/DOMINO illesztésekhez

DOMINO XL DF 700 dübelmaróhoz kialakított sarok- és felületi összekötő elemek



Sarokösszekötő elem

Felületi összekötő elemek







**Szélesítőkapoccsal ellátott felületi
összekötő elemek –**
kifejezetten olyan anyagokhoz,
mint pl. a konyhai munkalapok



Tartozékok a DF 500 dübelmaróhoz		Ár, (Ft)*	Cikkszám
DOMINO maró Az összes változat: felszerelve a következőkkel: DF 500 számára			
	D 4-NL 11 HW-DF 500 d 4 mm, NL 11 mm	14.500 18.415	495663
	D 5-NL 20 HW-DF 500 d 5 mm, NL 20 mm	12.400 15.748	493490
	D 6-NL 28 HW-DF 500 d 6 mm, NL 28 mm	12.700 16.129	493491
	D 8-NL 28 HW-DF 500 d 8 mm, NL 28 mm	13.200 16.764	493492
	D 10-NL 28 HW-DF 500 d 10 mm, NL 28 mm	14.800 18.796	493493
	Harántütköző QA-DF 500/700 DF 500 és DF 700 számára, állandó lyuktávolságokhoz 100 – 205 mm között, a csomag része: egy bal és egy jobb oldali harántütköző, a marások pontos pozicionálásához 100–205 mm-es peremtávolsággal	19.900 25.273	498590
	Lécütköző LA-DF 500/700 DF 500 és DF 700 számára, 22 – 70 mm széles szegélyekhez	18.800 23.876	493487
	Körfeltét RA DF 500/700 DF 500 és DF 700 számára, 35 – 60 mm-es farudakhoz, 35 – 60 mm átmérőjű hengeres rudak pontos marására	15.700 19.939	494847
	Kiegészítő ütköző ZA-DF 500 DF 500 és DF 700 számára, felületszélésítő és oldalütköző, a dübel-szár redukálásához 37 mm-ről 20 mm-re, a maró biztos lerakásához	9.400 11.938	495666
Sarokösszekötő Az összes változat: felszerelve a következőkkel: 50 x Műanyag burkolat, 50 x Kereszthorgony menetes csappal, fedőlap nélkül, a csomag tartalma 50 Darab, összekötőpánt (8 mm-es DOMINO dübelmaró) D8, DOMINO marási mélység padlólelemnél 28 mm, furatátmérő padlólelemnél 15 mm, lemeztávolság 18 – 28 mm			
	KV D8/50 50 db sarokillesztéshez DF 500 segítségével, a DOMINO / DOMINO KV D8/50 összekötő a szekrény oldalán és a szekrényorsolapon is pozicionálható a DOMINO DF 500 dübelmaróval, 50 x Terpesztőhorgony, 50 x Csapok M4-es menettel, DOMINO marási mélység oldalelemnél 15 mm	38.300 48.641	203166
	KV-LR32 D8/50 50 db sarokillesztéshez DF 500 és sorozatfurat segítségével, a DOMINO / LR 32 KV-LR 32 D8/50 összekötő a szekrény oldalán egy 5 mm-es lyuksor furatba helyezve, a szekrényorsolapon pedig a DOMINO DF 500 dübelmaróval pozicionálható, Terpesztőhorgony, 50 x Euro menetes csapok lyuksorok fúrásához, furatátmérő Euro dübelekhez 5 mm	30.500 38.735	203168
Középdali összekötők Az összes változat: felszerelve a következőkkel: D8 mm-es DOMINO összekötőpánt lapos furatához szükséges fúrásablom, 50 x Műanyag burkolat, 50 x Kereszthorgony menetes csappal, fedőlap nélkül, a csomag tartalma 25 Darab, összekötőpánt (8 mm-es DOMINO dübelmaró) D8, DOMINO marási mélység padlólelemnél 28 mm, furatátmérő padlólelemnél 15 mm, lemeztávolság 18 – 28 mm			
	MSV D8/25 25 db középdali illesztéshez DF 500 segítségével, a DOMINO / DOMINO MSV D8/25 összekötő a szekrény oldalán és a szekrényorsolapon is pozicionálható a DOMINO DF 500 dübelmaróval, 25 x MSV DOMINO külső menetes csap, 25 x MSV DOMINO belső menetes csap, DOMINO marási mélység oldalelemnél 15 mm	27.000 34.290	203167
	MSV-LR32 D8/25 25 db középdali illesztéshez DF 500 és sorozatfurat segítségével, a DOMINO / LR 32 MSV-LR 32 D8/25 összekötő a szekrény oldalán egy 5 mm-es átmenő lyuksor furatba helyezve, a szekrényorsolapon pedig a DOMINO DF 500 dübelmaróval pozicionálható, 25 x MSV külső menetes csap, 25 x MSV belső menetes csap, furatátmérő Euro dübelekhez 5 mm	24.400 30.988	203169
	Pánthelymaró KVB-HW D15 CE DF 500 számára, D8 mm-es DOMINO összekötőpánt lapos furatához szükséges 15 mm-es pánthelymaró, Szárbefogó: CENTROTEC, a fúró Festool marásablomhoz (203164) van kialakítva, mélységütköző, fúróátmérő 15 mm	19.300 24.511	203165
	Fúrásablom BS-KV D15 DF 500 számára, D8 mm-es DOMINO összekötő vasalat lapos furatához szükséges fúrásablom, Festool D15 (203165) pánthelymaróhoz tervezve, fúrásvezető Ø 15 mm, lemeztávolság 18 – 28 mm	26.300 33.401	203164
	DOMINO összekötő elem választék KV-SYS D8 DOMINO/DOMINO KV D8 korpuszösszekötő, DOMINO/LR32 KV-LR32 D8 korpuszösszekötő, DOMINO/DOMINO MSV D8 középdali összekötők, DOMINO/LR32 MSV-LR32 D8 középdali összekötők, 50 fedősapka, világosbarna KV-AK D15 brn, 50 fedőlap, ezüst KV-AK D15 slr, 50 fedőlap, fehér KV-AK D15 wht, 50 fedőlap, szürke KV-AK D15 gr, DOMINO D 8 x 36 mm, BS-KV D15 fúrásablom, KVB-HW D15 CE pánthelymaró, Csavarhúzó, SYS3 M 137 Systainer	144.800 183.896	576797









Tartozékok a DF 500 dübelmaróhoz		Ár, (Ft)*	Cikkszám
Fedőlemez Az összes változat: felszerelve a következőkkel: DF 500 számára, D8 mm-es DOMINO összekötőpánt eltakarására, a csomag tartalma 50 Darab			
	KV-AK D15 brn/50 Színe: világosbarna	2.500 3.175	203171
	KV-AK D15 wht/50 szín: fehér	2.500 3.175	203173
	KV-AK D15 gr/50 Szín: szürke	2.500 3.175	203174
	KV-AK D15 slr/50 Színe: ezüstre lakkozott	4.500 5.715	203172
Tartozékok a DOMINO XL DF 700 dübelmaróhoz		Ár, (Ft)*	Cikkszám
DOMINO maró Az összes változat: felszerelve a következőkkel: DF 700 számára, marószerszám menetes rögzítéssel DOMINO XL DF 700 dübelmaró számára			
	D 8-NL 50 HW-DF 700 d 8 mm, NL 50 mm	17.900 22.733	497868
	D 10-NL 70 HW-DF 700 d 10 mm, NL 70 mm	19.100 24.257	497869
	D 12-NL 70 HW-DF 700 d 12 mm, NL 70 mm	19.900 25.273	497870
	D 14-NL 70 HW-DF 700 d 14 mm, NL 70 mm	21.400 27.178	497871
	Harántütőkészítő QA-DF 500/700 DF 500 és DF 700 számára, állandó lyuktávolságokhoz 100 – 205 mm között, a csomag része: egy bal és egy jobb oldali harántütőkészítő, a marások pontos pozicionálásához 100–205 mm-es peremtávolsággal	19.900 25.273	498590
	Lécütőkészítő LA-DF 500/700 DF 500 és DF 700 számára, 22 – 70 mm széles szegélyekhez	18.800 23.876	493487
	Körfeltét RA DF 500/700 DF 500 és DF 700 számára, 35 – 60 mm-es farudakhoz, 35 – 60 mm átmérőjű hengeres rudak pontos marására	15.700 19.939	494847
	Systainer³ SORT-SYS3 M 187 DOMINO üres SYS3 M 187 systainer 3 rugalmas rekeszkiosztású dobozzal DOMINO dübelekkal történő egyedi feltöltéshez, belső méret (h x sz x m) 389 x 275 x 146 mm, méret talprésszel (h x sz x m) 396 x 296 x 187 mm, térfogat 15,9 l	30.100 38.227	576793
	Horgonycsap SV-AB D14/32 a DOMINO XL DF 700 dübelmaróval történő megmunkáláshoz, sarokösszekötő keret- és állványkötésekhez 30 mm anyagvastagságtól, az SV-SA D14 terpesztőhorgonnyal és az SV-QA D14 kereszt-horgonnyal sarokkötések létrehozásához, 64 x Dübelfélhajak, a csomag tartalma 32 Darab	17.200 21.844	201350
	Terpesztőhorgony SV-SA D14/32 a DOMINO XL DF 700 dübelmaróval történő megmunkáláshoz, sarokösszekötő keret- és állványkötésekhez 30 mm anyagvastagságtól, az SV-AB D14 horgonycsapmal és az SV-QA D14 kereszt-horgonnyal oldható sarokkötések létrehozásához, a csomag tartalma 32 Darab	12.200 15.494	201349
	Kereszt-horgony SV-QA D14/32 a DOMINO XL DF 700 dübelmaróval történő megmunkáláshoz, 30 mm anyagvastagságtól, ellentartásként és meghúzó elemként szolgál horgonycsapokhoz, ill. kettős csapokhoz, puha vagy porózus anyagok, pl. forgácsolapok esetében az SV-V D14 kereszt-horgony-szélesítő használatát ajánlott (35 mm anyagvastagságtól – megakadályozza a kereszt-horgony behúzóását az anyagba), az SV-SA D14 terpesztőhorgonnyal és az SV-AB D14 horgonycsapmal sarokkötések létrehozásához, az SV-DB D14 kettős csappal felületi kötések létrehozásához, 32 x Menetes csapok, a csomag tartalma 32 Darab	12.200 15.494	201351
	Szélesítő SV-V D14/32 SV-QA D14 kereszt-horgonyhoz, a kereszt-horgony kiszélesítéséhez a jobb nyomáselosztás érdekében porózus vagy puha anyagokban, pl. konyhai munkalapokban történő használat esetén, megakadályozza a kereszt-horgony behúzóását az anyagba, 64 félháj 32 kereszt-tartó szélesítéséhez, a csomag tartalma 32 Darab	5.200 6.604	201498
	Kettős csap SV-DB D14/16 a DOMINO XL DF 700 dübelmaróval történő megmunkáláshoz, 2 db SV-QA D14 kereszt-horgonnyal (és puha anyagoknál az opcionális SV-V D14 szélesítővel) felületi kötések létrehozására a bútorgyártásban, 64 x Dübelfélhajak, a csomag tartalma 16 Darab	13.000 16.510	201352

* A gyártó által ajánlott, kötelezettség nélküli irányárak. Az árak szakkereskedőnként eltérőek lehetnek. Áfa nélkül. | Áfával együtt.

09 összekötés

Tartozékok a DOMINO XL DF 700 dübelmaróhoz		Ár, (Ft)*	Cikkszám
Fedőlemez Az összes változat: felszerelve a következőkkel: a DOMINO XL DF 700 dübelmaróval történő megmunkáláshoz, Műanyag fedőlemezek D14-es dübelmarások lezárására, a csomag tartalma 32 Darab			
	SV-AK D14 slr/32 Színe: ezüstre lakkozott	3.800 4.826	201354
	SV-AK D14 brn1/32 Színe: sötétbarna	2.400 3.048	201355
	SV-AK D14 brn2/32 Színe: világosbarna	2.400 3.048	201356
Összekötő elem készlet Az összes változat: felszerelve a következőkkel: 32 keresztorgony SV-QA D14			
	FV/16-Set felület-összekötők, komplett készlet 16 felületi összekötő elemhez kettős csapokból, keresztorgonyokból és szélesítőkől, 16 kettős csap SV-DB D14, SV-V D14 szélesítő 32 keresztorgonyhoz	30.900 39.243	203421
	EV/32-Set sarokösszekötő keret- és állványkötésekhez 30 mm anyagvastagságtól, Komplett készlet horgonycsapokból, terpesztő- és keresztorgonyokból 32 sarokösszekötő elemhez, 32 horgonycsap SV-AB D14, 32 terpesztőhorgony SV-SA D14	42.300 53.721	203420
	DOMINO összekötő elem választék SV-SYS D14 a DOMINO XL DF 700 dübelmaróval történő megmunkáláshoz, a sarokösszekötő elemeket és felületi összekötő elemeket foglalja magába fedőlemezekkel és DOMINO fadübelekekkel együtt, szükséges tartozék: DOMINO maró D 14 (497871), 4-es kulcsnyílású dugókulcs a menetes csapok meghúzásához, 32 horgonycsap SV-AB D14, 12 x SV-DB D14 kettős csap, 32 terpesztőhorgony SV-SA D14, DOMINO bükkfa dübel D 14 x 75, 56 x SV-QA D14 keresztorgony, 4-es kulcsnyílású dugókulcs, 48 x SV-V D14 szélesítő keresztorgonyhoz, 32 ezüst színű fedőlap SV-AK D14 slr, 32 sötétbarna fedőlap SV-AK D14 brn1, 32 világosbarna fedőlap SV-AK D14 brn2, SYS3 M 137 Systainer	93.700 118.999	576795

DOMINO		Ár, (Ft)*	Cikkszám
DOMINO dübel, bükkfa Az összes változat: felszerelve a következőkkel: anyaga: bükk, FSC™ tanúsítvánnyal rendelkezik			
	D 4x20/450 BU DF 500 számára, a csomag tartalma 450 Darab, méretek 4 x 20 mm	5.800 7.366	495661
	D 5x30/300 BU DF 500 számára, a csomag tartalma 300 Darab, méretek 5 x 30 mm	5.800 7.366	494938
	D 5x30/1800 BU DF 500 számára, a csomag tartalma 1.800 Darab, méretek 5 x 30 mm	30.800 39.116	493296
	D 6x40/190 BU DF 500 számára, a csomag tartalma 190 Darab, méretek 6 x 40 mm	5.800 7.366	494939
	D 6x40/1140 BU DF 500 számára, a csomag tartalma 1.140 Darab, méretek 6 x 40 mm	30.800 39.116	493297
	D 8x36/130 BU DF 500 számára, méretek 8 x 36 mm, a csomag tartalma 130 Darab	5.800 7.366	203175
	D 8x40/130 BU DF 500 számára, a csomag tartalma 130 Darab, méretek 8 x 40 mm	5.800 7.366	494940
	D 8x40/780 BU DF 500 számára, a csomag tartalma 780 Darab, méretek 8 x 40 mm	30.800 39.116	493298
	D 8x50/100 BU DF 500 számára, a csomag tartalma 100 Darab, méretek 8 x 50 mm	5.800 7.366	494941
	D 8x50/600 BU DF 500 számára, a csomag tartalma 600 Darab, méretek 8 x 50 mm	30.800 39.116	493299
	D 10x50/85 BU DF 500 számára, a csomag tartalma 85 Darab, méretek 10 x 50 mm	5.800 7.366	494942
	D 10x50/510 BU DF 500 számára, a csomag tartalma 510 Darab, méretek 10 x 50 mm	30.800 39.116	493300
	D 8x80/190 BU DF 700 számára, a csomag tartalma 190 Darab, méretek 8 x 80 mm	16.100 20.447	498212
	D 8x100/150 BU DF 700 számára, a csomag tartalma 150 Darab, méretek 8 x 100 mm	16.100 20.447	498213
	D 10x80/150 BU DF 700 számára, a csomag tartalma 150 Darab, méretek 10 x 80 mm	16.100 20.447	498214
	D 10x100/120 BU DF 700 számára, a csomag tartalma 120 Darab, méretek 10 x 100 mm	16.100 20.447	498215
	D 12x100/100 BU DF 700 számára, a csomag tartalma 100 Darab, méretek 12 x 100 mm	16.100 20.447	498216
	D 12x140/90 BU DF 700 számára, a csomag tartalma 90 Darab, méretek 12 x 140 mm	16.100 20.447	498217
	D 14x75/104 BU DF 700 számára, a csomag tartalma 104 Darab, méretek 14 x 75 mm	15.600 19.812	201499
	D 14x100/80 BU DF 700 számára, a csomag tartalma 80 Darab, méretek 14 x 100 mm	16.100 20.447	498218
	D 14x140/70 BU DF 700 számára, a csomag tartalma 70 Darab, méretek 14 x 140 mm	16.100 20.447	498219

DOMINO dübelrúd, bükkfa		Ár, (Ft)*	Cikkszám
	DOMINO dübelrúd, bükkfa Az összes változat: felszerelve a következőkkel: DF 700 számára, anyaga: bükk		
	D 8x750/36 BU a csomag tartalma 36 Darab, méretek 8 x 750 mm	23.200 29.464	498686
	D 10x750/28 BU a csomag tartalma 28 Darab, méretek 10 x 750 mm	22.500 28.575	498687
	D 12x750/22 BU a csomag tartalma 22 Darab, méretek 12 x 750 mm	21.200 26.924	498688
	D 14x750/18 BU a csomag tartalma 18 Darab, méretek 14 x 750 mm	21.200 26.924	498689
DOMINO Sipo		Ár, (Ft)*	Cikkszám
	DOMINO dübel, sipo Az összes változat: felszerelve a következőkkel: DF 500 számára, anyaga: sipo, dübel mahagóni fából, időjárásálló, FSC™ tanúsítvánnyal rendelkezik		
	D 5x30/300 MAU a csomag tartalma 300 Darab, méretek 5 x 30 mm	11.300 14.351	494869
	D 5x30/900 MAU a csomag tartalma 900 Darab, méretek 5 x 30 mm	30.800 39.116	494859
	D 6x40/190 MAU a csomag tartalma 190 Darab, méretek 6 x 40 mm	11.300 14.351	494870
	D 6x40/570 MAU a csomag tartalma 570 Darab, méretek 6 x 40 mm	30.800 39.116	494860
	D 8x40/130 MAU a csomag tartalma 130 Darab, méretek 8 x 40 mm	11.300 14.351	494871
	D 8x40/390 MAU a csomag tartalma 390 Darab, méretek 8 x 40 mm	30.800 39.116	494861
	D 8x50/100 MAU a csomag tartalma 100 Darab, méretek 8 x 50 mm	11.300 14.351	494872
	D 8x50/300 MAU a csomag tartalma 300 Darab, méretek 8 x 50 mm	30.800 39.116	494862
	D 10x50/85 MAU a csomag tartalma 85 Darab, méretek 10 x 50 mm	11.300 14.351	494873
	D 10x50/255 MAU a csomag tartalma 255 Darab, méretek 10 x 50 mm	30.800 39.116	494863
DOMINO dübelrúd, Sipo		Ár, (Ft)*	Cikkszám
	DOMINO dübelrúd, Sipo Az összes változat: felszerelve a következőkkel: DF 700 számára, anyaga: sipo		
	D 8x750/36 MAU a csomag tartalma 36 Darab, méretek 8 x 750 mm	44.900 57.023	498690
	D 10x750/28 MAU a csomag tartalma 28 Darab, méretek 10 x 750 mm	43.500 55.245	498691
	D 12x750/22 MAU a csomag tartalma 22 Darab, méretek 12 x 750 mm	42.100 53.467	498692
	D 14x750/18 MAU a csomag tartalma 18 Darab, méretek 14 x 750 mm	42.100 53.467	498693
Systéner		Ár, (Ft)*	Cikkszám
	DOMINO dübel, bükkfa választék DS 4/5/6/8/10 1060 BU DF 500 számára, DOMINO tipliválaszték: 4 x 20, 5 x 30, 6 x 40, 8 x 40, 8 x 50, 10 x 50 mm, DOMINO maró 4-es, 5-ös, 6-os, 8-as és 10-es méretekhez, SYS3 M 187 Systainer, méretek 396 x 296 x 157,5 mm	86.700 110.109	576794
	DOMINO XL bükkfa dübel Az összes változat: felszerelve a következőkkel: DOMINO XL-hez, DOMINO XL bükkfa dübel választék, SYS3 M 187 Systainer		
	DS/XL D8/D10 306 BU 8 x 50, 8 x 80, 8 x 100, 10 x 50, 10 x 80, 10 x 100 mm-es DOMINO dübel és DOMINO XL maró 8-as és 10-es mérethez	77.600 98.552	576791
	DS/XL D12/D14 128 BU 12 x 100, 12 x 140, 14 x 100, 14 x 140 mm-es DOMINO dübel és DOMINO XL maró 14-es mérethez	90.300 114.681	576792
	Systainer T-LOC SORT-SYS3 M 137 DOMINO üres SYS3 M 137 systainer 3 rugalmas rekeszkiosztású dobozzal DOMINO dübellekkel vagy más tartozékokkal, illetve szerszámokkal történő egyedi feltöltéshez, Hosszú betétdobozok, SYS3 M 137 Systainer, méret talprésszel (h x sz x m) 396 x 296 x 137 mm, térfogat 10,4 l, belső méret (h x sz x m) 389 x 275 x 96 mm	26.700 33.909	576796
	Systainer 3 SORT-SYS3 M 187 DOMINO üres SYS3 M 187 systainer 3 rugalmas rekeszkiosztású dobozzal DOMINO dübellekkel történő egyedi feltöltéshez, méret talprésszel (h x sz x m) 396 x 296 x 187 mm, belső méret (h x sz x m) 389 x 275 x 146 mm, térfogat 15,9 l	30.100 38.227	576793

* A gyártó által ajánlott, kötelezettség nélküli irányárak. Az árak szakkereskedőnként eltérőek lehetnek. Áfa nélkül. | Áfával együtt.

10 Gyalulás





254 EHL 65
egykezes elektromos gyalu



256 HL 850
elektromos gyalu

A változtatás apró. A javulás hatalmas.

Egykezes elektromos gyalu.

A 2,4 kg tömeg és a kompakt kialakítás révén az EHL 65 nemcsak a legkönnyebb egykezes gyalu a kategóriájában, hanem a legnagyobb teljesítményű is. 4 mm gyalulási és 23 mm falcolási mélység, illetve kiváló felületminőség az egyedii, húzva vágó spirálkésnek köszönhetően. A fogantyún légymar-
kolat, egygombos kezelés és bordás ház a stabil tartáshoz. Röviden: egykezes gyalu profiknak.

Egykezes elektromos gyalu EHL 65



Műszaki adatok	EHL 65
Teljesítményfelvétel (W)	720
A gyalutengely fordulatszáma (min ⁻¹)	15.600
Gyalulási szélesség (mm)	65
Fogásmélység (mm)	0 – 4
Max. falcmélység (mm)	23
Csatlakozás porszívós részére Ø (mm)	27
Súly (kg)	2,4







Alacsony zajszint

Az EHL 65 lényegesen halkabb a többi gyalunál. Terhelés alatt is csendesebben működik, mint más gyaluk üresjáratban. Ez is a spirálkés különleges formájának köszönhető.

Fokozatmentes fogásmélység állítás

A fokozatmentesen beállítható fogásmélység jó szolgálatot tesz a gyakorlatban. A forgatható gombbal a mélység pontosan beállítható és szükség esetén gyalulás közben is változtatható – így tökéletesen alkalmazkodhat a feladathoz.



Szállítási terjedelem		Ár, (Ft)*	Cikkszám
EHL 65			
	EHL 65 EQ-Plus párhuzamvezető, imbuszkulcs SW 2, Systainer SYS 2 T-LOC	117.700 149.479	576601
Tartozékok			
Az összes változat: felszerelve a következőkkel: EHL 65-höz			
	Spirálkés HW 65 HW-kivétel, EHL 65-höz, HW Standard gyalukés 65 mm szélességgel	6.500 8.255	488503
	Falcímélő FA-EHL 0-23 mm-es falcímélő	4.700 5.969	488543
	Párhuzamvezető PA-EHL oldalsó megvezetéshez, beállítható (0-65 mm)	6.000 7.620	488544
	Forgácszsák SB-EHL	14.800 18.796	488566

* A gyártó által ajánlott, kötelezettség nélküli irányárak. Az árak szakkereskedőnként eltérőek lehetnek. **Áfa nélkül.** | Áfával együtt.

Gép határok nélkül. Elektromos gyalunk.

Gyalulás és falcolás a szélekhez közel: a gyalufej szabadalmaztatott, egyoldalas csapágyazása révén a HL 850 elektromos gyalu szintben, korlátlan falcmélységgel működik. Nincs korlátozva a falcmélység, nincs utómunka.

Elektromos gyalu
HL 850



Műszaki adatok	HL 850
Teljesítményfelvétel (W)	850
A gyalutengely fordulatszáma (min ⁻¹)	12.000
Gyalulási szélesség (mm)	82
Fogásmélység (mm)	0 – 3,5
Max. falcmélység	∞
Csatlakozás porszívós részére Ø (mm)	36
Súly (kg)	3,9















Felületszerkezetek kialakítása

Finom, durva, vagy rusztikus hullámos.
A strukturáláshoz a gyalufejet egy fogantyúval lehet cserélni.



Precíz élettörés

Nincs több lecsúszás és félrefutás: a géptalpban kialakított 90°-os V-horonynak köszönhetően a HL 850 könnyedén siklik a deszkákon és gerendákon végzett élettörésénél.

Szállítási terjedelem		Ár, (Ft)*	Cikkszám
HL 850			
	HL 850 EB-Plus Gyalufej HK 82 SD, párhuzamvezető, falcmélység-ütköző, elszívó adapter, imbuszkulcs SW 5, SYS 3 TLSystainer	213.900 271.653	576607
Tartozékok		Ár, (Ft)*	Cikkszám
	Falcmélység-határoló FA-HL HL 850-hez, 0-30 mm-es falcmélységhez	4.200 5.334	484512
	Párhuzamvezető PA-HL HL 850-hez, oldalsó megvezetéshez, beállítható (0-82 mm)	7.700 9.779	484513
	Forgácszsák SB-HL HL 850-hez, elszívó adapter nélkül	22.400 28.448	484509
	Elszívó adapter AD-HL HL 850-hez, porzsákhoz és elszívótömlőhöz, karimával, az elszívótömlő átmérője 36 mm	6.000 7.620	484507
	Gyalufej HK 82 SD HL 850-hez, standard kivitel, HW 82 SD spirálkással	53.500 67.945	484520
	Gyalufej HK 82 RF HL 850-hez, rusztikus kivitel, finom, HS 82 RF spirálkással, mélységhatároló	62.400 79.248	484521
	Gyalufej HK 82 RG HL 850-hez, rusztikus kivitel, durva, HS 82 RG spirálkással, mélységhatároló	62.400 79.248	484522
	Gyalufej HK 82 RW HL 850-hez, rusztikus kivitel, hullámos, HS 82 RW spirálkással, mélységhatároló	62.400 79.248	485331
	Spirálkés HW 82 SD gyalufejhez HK 82 SD, standard keményfém kivitel, HW Standard gyalukés 82 mm szélességgel	10.400 13.208	484515
	Spirálkés HS 82 RF gyalufejhez HK 82 RF, HSS rusztikus kivitel, finom	12.600 16.002	484518
	Spirálkés HS 82 RG gyalufejhez HK 82 RG, HSS rusztikus kivitel, durva	12.600 16.002	484519
	Spirálkés HS 82 RW HK 82 RW gyalufejhez, HSS rusztikus kivitel, hullámos	12.600 16.002	485332

* A gyártó által ajánlott, kötelezettség nélküli irányárak. Az árak szakkereskedőnként eltérőek lehetnek.
Áfa nélkül. | Áfával együtt.

11 Élzárás





260 CONTURO
élzáró



262 Élvágó készülék



263 MFT asztal



263 Adapterlemez

A tökéletes élzárás szíve. CONTURO élzáró.

A sokoldalú és egyszerűen kezelhető CONTURO jó megoldás a nagyon keskeny-, a nagy méretű- vagy az egyedi formájú alakrészek élzárására, valamint a kis szériában gyártott munkadarabok és a bútordarabok élzárására.

Élzáró CONTURO KA 65

A klasszikus bútorelékhez vagy összetett idomok élzárásához, melyek konkáv és konvex ívekkel is rendelkeznek. Minden él megmunkálható, fában, műanyagban vagy melaminlapokban 18-65 mm-es magasságig és (az anyagtól függően) 0,5-3,0 mm-es élvastagságig.

Élmegmunkáló készlet KA 65 Set

Az élvágó készüléktől a lakkhúzó pengén át a csiszoló- és polírozóanyagokig: minden áttekinthetően van elrendezve az „élmegmunkáló Systainer készletben”.





Csekély felmelegedés

Biztonságos a munka, mert a gépház csak kis mértékben melegszik fel.



Egyedülálló ragasztópatronos rendszer

Hatékony, egyszerű és tiszta munka, valamint gyors színcsere az egyedülálló ragasztópatronos rendszernek köszönhetően. A ragasztó mindig csak a szükségletet fedező mennyiségben kerül megolvasztásra. A ragasztó nem fő szét, nem színeződik el és nem veszít a minőségéből.



A még szélesebb körű alkalmazásért

Négy különböző ragasztószín (fehér, natúr, barna és fekete) gondoskodik a tökéletes fugaminőségről az összes dekornál. Az új poliuretán-ragasztóval pedig most a víz- és hőálló enyvezések is gond nélkül megoldhatóak, pl. fürdőszobai vagy konyhabútorokhoz.



Mindig használatra kész

Tiszta rendszer öntőnyílással, nem igényel nagyobb tisztítást. Önmagában zárt rendszer, amely megakadályozza a ragasztó nem kívánt kifolyását.

A tökéletes élképzés. MFK 700 Basic.



A felragasztás és az élzáró levágása után következik az utolsó simítás: a kiálló részek lemarása, az élzáró simítása, a sarok finiselése, valamint – ha szükséges – az élzáró fényesre polírozása. Ideális az élek marásához az MFK 700 Basic élmaró. Egyedülálló golyócsapágyfék gondoskodik a csíkmentes működésről még az érzékeny éleken is.



További tudnivalók a következő oldalon: 218



Műszaki adatok	KA 65
Teljesítményfelvétel (W)	1.200
Él magasság (mm)	18 – 65
Élvastagság (mm)	0,5 – 3
Belső sugár (mm)	> 50
Felfűtési idő (min)	8
Olvadási hőmérséklet (°C)	100 – 210
Előtolási sebesség (m/min)	2/4
Érintésvédelmi osztály	I
Súly (kg)	8,4

Szállítási terjedelem	Ár, (Ft)*	Cikkszám
KA 65 Az összes változat: felszerelve a következőkkel: vezetőasztal, 4 x EVA ragasztó, natúr, SYS3 M 337 Systainer		
 KA 65-Plus	941.700 1.195.959	576574
 KA 65-Set Élzáró tároló, 20 x StickFix csiszolócsík Granat 80 x 133 P320, kiegészítő henger, HSK 80 x 133 H csiszolótonk, gérvágó, Lehúzó penge, Karcvédő talp 3 db filcalátéttal, polírozófilc, StickFix csiszolófilc S 800, MPA 5010 OR polírozóanyag	1.103.900 1.401.953	576580

Élvágó készülék

KP 65/2

Az ergonomikus fogantyúelhelyezésnek köszönhetően egyszerű és erőtakarékos levágás vastag élek esetén is. Pontos illesztő vágás a szabadalmaztatott excenteres finom beállítással.



Műszaki adatok	KP 65/2
Gérvágási magasság (mm)	65
Gérvágási vastagság (mm)	2

Szállítási terjedelem	Ár, (Ft)*	Cikkszám
KP 65/2	61.300 77.851	499896



Pontos vágás

Az élvágó gép mindkét oldalán elhelyezett támasztóasztal lehetővé teszi mind a baloldali, mind a jobboldali élzárók felülről történő levágását – tökéletes rálátással a munkadarabra. Illesztővágás (pl.: kerek asztalhoz) és az élzáró méretre vágása (befejező vágás) egy géppel lehetséges.

MFT asztal

MFT/3 CONTURO

A telepített munkavégzés rendkívül praktikus azoknál a keskeny vagy kis munkadaraboknál amelyeket nehéz rögzíteni, befogni. Helyezze be az élzárót a megszokott módon; vezesse a munkadarabot egyenletes nyomással a nyomóhenger mentén.



Műszaki adatok	MFT/3 CONTURO
Az asztal méretei (mm)	1.157 x 773
Munkamagasság (mm)	900
Elfordítható élzáró (°)	47
Súly (kg)	29

Szállítási terjedelem	Ár, (Ft)*	Cikkszám
MFT/3 Conturo-AP adapterlemez AP-KA 65, QT-MFT/3 kereszttartó	339.900 431.673	500869



A CONTURO mint telepített gép

Így nem csak az egyenes élek vagy az ívek élzárása lehetséges, hanem a ferde éleké is, 90° – 45° szögben, mert a CONTURO a telepített egységben 90° – 45°-ban eldönthető.

Adapterlemez

AP-KA 65

Az élzáró telepített gépként való használatához. Az adapterlemez beépítése saját készítésű asztalállványba vagy erre a célra szolgáló MFT asztalba. Kis szériákhoz, egyenes élekhez, egyedi kialakítású elemekhez és ferde élek élzárásához 0° – 47° szögben.



Műszaki adatok	AP-KA 65
Méret hosszúság x szélesség (mm)	254 x 420
Min. beépítési magasság (mm)	150
Hatósugár területe (°)	0 – 47

Szállítási terjedelem	Ár, (Ft)*	Cikkszám
AP-KA 65 beépíthető adapter lemez élzáróhoz, teljes, 15 vezetősínnel, kiegészítő henger	131.200 166.624	500175



Vízszintes munkavégzés ferde éleknél

Lehetővé teszi a gép elfordítását (0 – 47°) az asztalban, ezáltal a munkadarab vízszintes felfektetését az élzárásnál – a nagyobb munkadarabok is kényelmesen és biztonságosan vezethetők. A munkadarab biztos vezetéséhez csúszóvezetők állnak rendelkezésre.

* A gyártó által ajánlott, kötelezettség nélküli irányárak. Az árak szakkereskedőnként eltérőek lehetnek. **Áfa nélkül.** | Áfával együtt.

A vibráció- és kibocsátási értékeket a kezelési útmutatókban találja, vagy online a www.festool.hu oldalon.

11 Élzáras

Tartozékok	Ár, (Ft)*	Cikkszám
 <p>Kiegészítő henger ZR-KA 65 KA 65 élzáróhoz, leélezéshez szűk sugarak és formák esetén, kiegészítő nyomáspontot biztosít az él enyvezésénél az élt erősen rányomva a lapanyagra, hengermagasság 65 mm</p>	<p>24.400 30.988</p>	499480
 <p>Karcólásvédő LAS-STF-KA 65 KA 65 élzáróhoz, az élzáró érzékeny vagy magasfényű felületen történő használatához, 4 x rögzítőcsavar, 3 x filc</p>	<p>11.800 14.986</p>	499892
 <p>Tartalék filc EF-LAS-STF-KA 65 10x LAS-STF-KA 65 karcólásvédőhöz, az élzáró érzékeny vagy magasfényű felületen történő használatához, a csomag tartalma 10 Darab</p>	<p>10.000 12.700</p>	499893
 <p>Élzáró tároló KSP-KA 65 KA 65 élzáróhoz, biztos vezetéshez érzékeny és vékony éleknél, KA 65 élzáróhoz, biztos adagolás hosszabb éleknél is sérülés vagy szennyeződés nélkül, akár 8 m-es élhosszig (2 mm-es élvastagság esetén), max. élmagasság 45 mm, max. élvastagság 2 mm</p>	<p>20.400 25.908</p>	499479
 <p>Csiszolótöng HSK 80x133 H kemény, 80 x 133 mm-es StickFix csiszolócsíkok felvételéhez</p>	<p>9.200 11.684</p>	495967
<p>Vlées</p>  <p>Csiszolófilc STF 80x130 SF 800 VL/5 RTS 400, RTSC 400, RS 400, RS 4, LS 130, HSK-A 80 x 130, HSK 80 x 133 típushoz, méretek 80 x 130 mm, szemcsézet 800, a csomag tartalma 5 Darab</p> <p>80 x 130 mm</p>	<p>3.600 4.572</p>	483582
<p>Csiszolócsíkok Az összes változat: felszerelve a következőkkel: RTS 400, RTSC 400, RS 400, RS 4, LS 130 típushoz, méretek 80 x 133 mm, a csomag tartalma 100 Darab</p>		
<p>STF 80x133 P220 GR/100 szemcsézet P220</p>	<p>18.500 23.495</p>	497123
<p>STF 80x133 P240 GR/100 szemcsézet P240</p>	<p>18.500 23.495</p>	497124
<p>STF 80x133 P280 GR/100 szemcsézet P280</p>	<p>17.900 22.733</p>	497204
<p>STF 80x133 P320 GR/100 szemcsézet P320</p>	<p>18.500 23.495</p>	497125
 <p>Polírpasztá MPA 5010 OR/0,5L 1-Step polírpasztá Speed Cut, szilikonmentes, víz alapú, tökéletes báránnyal vagy polírozószivaccsal (NARANCS), palack tartalma 500 ml</p>	<p>12.000 15.240 24.000 / 1 l 30.480 / 1 l</p>	202048
 <p>Polírozó filc PF-STF 80x133 STF H/5 HSK 80 x 133 kézi csiszolócsíkokhoz, ideális MPA 5010 polírozóanyaggal együtt használva, magasfényű élek polírozásához, a csomag tartalma 5 Darab, méret hosszúság x szélesség 80 x 133 mm</p>	<p>6.100 7.747</p>	499894
 <p>Lyukasztábla LP-KA65 MFT/3 KA 65 élzáróhoz, az AP-KA 65 adapterlemezrel lehetővé teszi a gép megdöntését (0 – 47°) az asztalban és így a munkadarab vízszintes elhelyezését a leélezéshez – kényelmes és biztos vezetés nagy méretű munkadarabok esetén is, méret hosszúság x szélesség 1.102 x 718 mm</p>	<p>56.600 71.882</p>	500366
 <p>Csúszólap GP-MFT/3 KA65 15x KA 65 élzáróhoz, tartalék és bővítőlapok az élzáró rögzített használatához AP-KA 65 adapterlemezrel MFT-n (KA 65 lyukaslemezrel, rendelési szám 500366) vagy saját munkaasztalba való beépítéshez, a csomag tartalma 15 Darab, méret (h x sz x m) 255 x 31 x 6 mm</p>	<p>10.300 13.081</p>	500367

Tartozékok	Ár, (Ft)*	Cikkszám
 <p>Ragasztó, natúr EVA nat 48x-KA 65 KA 65 élzáróhoz, betöltetlen EVA ragasztó – a natúr színárnyalat minden dekorhoz használható, magas olvadáspontú EVA-univerzális ragasztó, kb. 90°C-os, magas lágyulási tartomány, ezért magasabb hőállóságú tárgyakkhoz is használható -10°C és +75°C között, Vegyi alap: ragasztó, gyanta, ragasztó átmérője 63 mm, ragasztó magassága 26 mm, megmunkálási hőmérséklet 190°C, nedvességálló a köv. szerint: D1, a csomag tartalma 48 Darab</p>	<p>42.300 53.721</p>	499812
 <p>Ragasztó, fehér EVA wht 48x-KA 65 KA 65 élzáróhoz, betöltetlen EVA ragasztó – tökéletes fugaminőség fehér dekonál, magas olvadáspontú EVA-univerzális ragasztó, kb. 90°C-os, magas lágyulási tartomány, ezért magasabb hőállóságú tárgyakkhoz is használható -10°C és +75°C között, Vegyi alap: ragasztó, gyanta, ragasztó átmérője 63 mm, ragasztó magassága 26 mm, megmunkálási hőmérséklet 190°C, nedvességálló a köv. szerint: D1, a csomag tartalma 48 Darab</p>	<p>42.300 53.721</p>	499813
 <p>EVA ragasztó, barna EVA brn 48x-KA 65 KA 65 élzáróhoz, betöltetlen EVA ragasztó – tökéletes fugaminőség barna dekonál, magas olvadáspontú EVA-univerzális ragasztó, kb. 90°C-os, magas lágyulási tartomány, ezért magasabb hőállóságú tárgyakkhoz is használható -10°C és +75°C között, Vegyi alap: ragasztó, gyanta, ragasztó átmérője 63 mm, ragasztó magassága 26 mm, megmunkálási hőmérséklet 190°C, nedvességálló a köv. szerint: D1, a csomag tartalma 48 Darab</p>	<p>42.300 53.721</p>	200059
 <p>EVA ragasztó, fekete EVA blk 48x-KA 65 KA 65 élzáróhoz, betöltetlen EVA ragasztó – tökéletes fugaminőség fekete dekonál, magas olvadáspontú EVA-univerzális ragasztó, kb. 90°C-os, magas lágyulási tartomány, ezért magasabb hőállóságú tárgyakkhoz is használható -10°C és +75°C között, Vegyi alap: ragasztó, gyanta, ragasztó átmérője 63 mm, ragasztó magassága 26 mm, megmunkálási hőmérséklet 190°C, nedvességálló a köv. szerint: D1, a csomag tartalma 48 Darab</p>	<p>42.300 53.721</p>	200060
 <p>PU ragasztó, natúr PU nat 4x-KA 65 KA 65 élzáróhoz, Figyelem: a munkavégzés után a gép tisztítására használjon tisztítószert (pl.: PU spm 4x-KA 65 tisztítószert, cikkszám: 200062), max. 12 hónapig tárolható, a ragasztó kezdőszilárdsága magas, rugalmassága kiváló hidegben, és jó az oldószerállása, natúr színárnyalat, PU ragasztó, egyenként 200 g, légtömör dobozokba csomagolva, Vegyi alap: poliuretán ragasztó, Figyelem! Az itt kínált poliuretán ragasztóanyag „o-(p-izocianátobenzil) fenilizocianát; difenil-metán-2,4'-diizocianátot” tartalmaz, ezért a ragasztóanyag az R40 „A rákkeltő hatás korlátozott mértékben bizonyított.” mondatral van jelölve. A vegyi anyagok tilalmára vonatkozó rendelet alapján (ChemVerbotsV) kötelesek vagyunk felhívni figyelmét N° 200056 poliuretán ragasztónkban található veszélyes anyagokra. A poliuretán ragasztó megvásárlásával igazolja, hogy nagykorú, a PU ragasztót szakszerűen használja, a bőrt, szemet és nyálkahártyákat közvetlen érintkezéstől védi, pl. védőszemüveggel, légzésvédővel/maszkkal, egyszer használatos kesztyűvel. A ChemVerbotsV 5. § szerinti képzésben és vizsgálatban részesültünk, ragasztó átmérője 63 mm, ragasztó magassága 42 mm, megmunkálási hőmérséklet 140°C, hőállóság -40°C – +140° C, lágyulási tartomány 90°C, nedvességálló a köv. szerint: D3/D4, a csomag tartalma 4 Darab, súly 0,8 kg</p>	<p>23.300 29.591 29.125 / 1 kg 36.989 / 1 kg</p>	200056
 <p>Oldószer PU spm 4x-KA 65 KA 65 élzáróhoz, mosópatron CONTURO KA 65 élzáróhoz PU nat 4x-KA 65 natúr PU-ragasztó használata után, az alkalmazása PU-ragasztó használat után kifejezetten szükséges ahhoz, hogy a gépben a PU-ragasztó vegyi reakcióit megakadályozza, max. 12 hónapig tárolható, egyenként 140 g-os kiszerezésben, súly 0,56 kg, a csomag tartalma 4 Darab</p>	<p>19.000 24.130 33.929 / 1 kg 43.089 / 1 kg</p>	200062
 <p>Lehúzó penge ZK HW 45/45 az él marása után a kiálló részek lehúzására a munkadarab felületének megsértése nélkül (műanyag élek esetén), a marás során kialakult késnymok lesimítása (R1; R1,5 és R2 mm sugarak), méretek 45 x 45 mm, méret (h x sz x m) 45 x 45 x 1,2 mm, ívek 1/1,5/2 mm</p>	<p>21.300 27.051</p>	499749
 <p>Élmegmunkáló készlet KB-KA 65 SYS3 KA 65 élzáróhoz, Élzáró tároló, 20 x StickFix csiszolócsík Granat 80 x 133 P320, kiegészítő henger, HSK 80 x 133 H csiszolótonk, gérvágó, Lehúzó penge, Karcvédő talp 3 db filcalátéttel, polírozófilc, StickFix csiszolófilc S 800, MPA 5010 OR polírozóanyag, SYS3 M 337 Systainer</p>	<p>162.300 206.121</p>	576834

* A gyártó által ajánlott, kötelezettség nélküli irányárak. Az árak szakkereskedőnként eltérőek lehetnek. Áfa nélkül. | Áfával együtt.

12 Keverés



A mobil dugaszolóaljzat
Az új SYS-PowerStation.
További tudnivalók a 312. oldalon.



268 MX 1000, MX 1200
keverőgépek



270 MX 1200/2, MX 1600/2
keverőgépek



271 MX 1600/2 DUO
dupla szárú keverőgép



273 Elszívás keverőgépekhez

Robusztus. Ergonomikus. Tökéletes elszívással. Festool keverőgép.

A keverés alatti sűrű porfelhő már a múlté: az MX keverőgéppel és a vödör peremén elhelyezett MX elszívóval ezentúl bármely anyagot pormentesen összekeverhet. És ennek nemcsak a tüdeje, de a háta is örülni fog! A rugalmas ErgoFix magasságállításnak köszönhetően felegyenesedve, a hátát kímélő módon dolgozhat. A maximális áthúzási erőről és a hosszú élettartamról az erős motor és a robusztus meghajtás gondoskodik. További előny: a munkavégzés helyszíne a keverés után is tiszta lesz!



Keverőgép MX 1000

1 fokozatú, 1020 wattos univerzális keverőmű keverési feladatokhoz max. 40 literig.



Keverőgép MX 1200

1 fokozatú, 1200 wattos keverőgép keverési feladatokhoz max. 60 literig.



Ergonomikus – ErgoFix magasságbeállítás

A szabadalmaztatott ErgoFix magasságbeállítóval egyszerűen beállíthatja a keverőgépet a saját testmagasságához. Érezni fogja a keverési feladatoknál az egyenes testtartás, a nyugodt és erőtakarékos munkavégzés előnyeit.

Hatékony elszívás akár felrázásnál is

Az MX elszívót csupán a keverővödör peremére kell csíptetni, és a por még a keverendő anyag felrázása során is az elszívóba jut. Már a keverés során sem kell tömött porfelhőkkel küzdenie. A munka befejezése után pedig a helyszín tiszta marad, így az utólagos takarítás ideje megspórolható.



Pormentesen kezdhet neki a keverésnek. MX elszívó.



Nincs többé porterhelés a porszerű anyagok betöltése és elkeverése során – az MX elszívót csupán a vödör peremére kell csatlakoztatni, és az eszköz gondoskodik róla, hogy a por a tüdeje helyett az elszívóba jusson. Az utómunka nélküli, tiszta munkakörnyezet érdekében.

**Tartozékként keverőgép nélkül is kapható:
részletesebben a következő oldalon: 273**



Extrém teherbírású nehéz igénybevételhez. Az erőteljes keverőgépek nagy mennyiségekhez.

Erős szennyeződés, kemény ütések vagy lökések – az MX 1200/2 és MX 1600/2 keverőgépek ellenállnak a legkeményebb terhelésnek is. A még erőteljesebb motorok és az erős forgatónyomatékú 2 fokozatú hajtások ideális megoldást jelentenek a nagy és nehéz keverési feladatokhoz: első fokozat a sűrű és nehéz anyagokhoz, második fokozat a folyékony anyagok könnyű és gyors keveréséhez.



Keverőgép MX 1200/2

2 fokozatú, erős forgatónyomatékú,
1200 wattos keverőgép keverési
feladatokhoz max. 70 literig.

Keverőgép MX 1600/2

A legerőteljesebb, 2 fokozatú és
1500 watt teljesítményű keverőgépünk
keverési feladatokhoz max. 90 literig.



Minden jól kéznél van

Az acél görgőkeretek maximális robusztusságot, a párhuzamosan elrendezett és gumírozott fogantyúk kényelmet és egyszerű vezetést biztosítanak Önnek munkavégzés közben.

Gyorsabb. Könnyebb. Intenzívebb.

A dupla szárú keverőgép.

Akár 50%-kal nagyobb sebességgel működik a két, ellentétes irányba forgó szárral működő DUO keverőgép: a két keverőszár egymásba ér, így felgyorsul az anyag átkeverése. Tökéletes keverési eredmény érhető el a felhasználó számára jelentősen kevesebb erőfeszítés árán.



Keverőgép MX 1600/2 DUO

2 fokozatú és 1500 watt teljesítményű DUO keverőgép az alapos átkeveréshez, akár sűrű és többkomponensű anyagok esetében is, 90 literig.

Könnyebb munkavégzés

A DUO-val a munkavégzés még inkább kíméli az erőt. Hiszen az egymással szemben forgó keverőszárak kioltják egymás nyomatókát. A készülék gyakorlatilag forgatónyomaték-mentesen vezethető végig az anyagon.



Szerszám nélkül, villámgyorsan

A FastFix gyorsrögzítő rendszer lehetővé teszi a gép és a keverőszár szerszám nélküli szétválasztását, a keverőszár gyors cseréjét, az egyszerű tisztítást és a helytakarékos szállítást.



12 Keverés



Műszaki adatok	MX 1000	MX 1200	MX 1200/2	MX 1600/2	MX 1600/2 DUO
Teljesítményfelvétel (W)	1.020	1.200	1.200	1.500	1.500
Fokozatok	1	1	2	2	2
Üresjárat fordulatszám 1./2. fokozat (min ⁻¹)	360 – 630/-	360 – 630/-	150 – 360/320 – 780	150 – 300/320 – 650	100 – 250/130 – 350
Szerszámbefogó	M14/ErgoFix	M14/ErgoFix	M14/ErgoFix	M14/ErgoFix	FastFix
Befogónyak átmérő (mm)	57	57	57	57	57
Keverőkosár max. átmérője (mm)	120	140	140	160	140
Keverési mennyiség (l)	40	60	70	90	90
Súly (kg)	4,6	4,6	6,3	6,7	8,1



RS
keverőspirál



HS3L
keverőspirál,
3 spirál,
balra forgató



CS
keverőszár



HS2
keverőspirál,
2 spirál









HS3R
keverőspirál,
3 spirál,
jobbra forgató

	Festékek	●	●		
	Diszperziós festékek	○	●		
	Ragasztó	●	○		
Kimenő alap folyadék Keverési eredmény folyadék	Lakkok, lazúrok	●	○		
	Epoxygyanta	○	○	●	

	Glejtmassza			●	●	○
	Ragasztóvakolat			○	●	○
	Kiegészítő anyagok			●	○	
	Habarcs			●	●	○
	Bitumen			○		○

	Készvakolatok				○	○
	Vakolatok		○		●	●
	Csemperagasztók				●	○
	Fugázóanyagok				●	●
	Habarcs				●	●
	Kvarctartalmú epoxigyanta				○	●
	Beton, esztrich				○	●

Szállítási terjedelem		Ár, (Ft)*	Cikkszám
MX 1000	Az összes változat: felszerelve a következőkkel: ErgoFix adapter, villáskulcs, MX – A elszívó		
	MX 1000 RE EF HS2 HS 2 120x600 M14 keverőszár	96.200 122.174	575806
	MX 1000 RE EF HS3R HS 3 120x600 R M14 keverőszár	96.200 122.174	575807
MX 1200	Az összes változat: felszerelve a következőkkel: ErgoFix adapter, villáskulcs, MX – A elszívó		
	MX 1200 RE EF HS2 HS 2 140x600 M14 keverőszár	134.000 170.180	575813
	MX 1200 RE EF HS3R HS 3 140x600 R M14 keverőszár	134.000 170.180	576743
MX 1200/2			
	MX 1200/2 RE EF HS3R HS 3 140x600 R M14 keverőszár, ErgoFix adapter, villáskulcs, MX – A elszívó	164.000 208.280	575815
MX 1600/2			
	MX 1600/2 RE EF HS3R HS 3 160x600 R M14 keverőszár, ErgoFix adapter, villáskulcs, MX – A elszívó	185.000 234.950	575818
MX 1600/2 DUO			
	MX 1600/2 REQ DUO DOUBLE 1 pár keverőszár, HS 3 Double 140x600, MX – A elszívó	255.000 323.850	575822
Tartozékok			
Elszívás		Ár, (Ft)*	Cikkszám
	elszívás MX – A minden MX keverőgéphez és CT/CTL/CTM mobil elszívóhoz, a keverőgéppel való pormentes munkavégzésért, csatlakozás porszívás részére Ø 36 / 27 mm	18.700 23.749	576759
ErgoFix adapter			
	Adapter AD-EF-M14/80 ErgoFix M14-es menettel, M14-es Festool keverőszárak befogására ErgoFix keverőműbe, lökethossz 80 mm	5.800 7.366	769091

* A gyártó által ajánlott, kötelezettség nélküli irányárak. Az árak szakkereskedőnként eltérőek lehetnek.
Áfa nélkül. | Áfával együtt.

12 Keverés

Keverőszárak

Keverőspirál

hígan folyó kevert anyagokhoz: diszperziós és falfestékekhez, ragasztóhoz, kitöltőmasszákhöz, lakkokhoz, bitumenhez, iszaphoz

	Ár, [Ft]*	Cikkszám
 <p>Keverőspirál RS 2 120x600 M14 MX 1000, MX 1000/2, MXP 800, MXP 1000, MXP 1002 számára, anyagmennyiség 20 – 40 kg, átmérő 120 mm, hosszúság 600 mm</p>	<p>8.900 11.303</p>	769021

Keverőspirál

hígan folyó kevert anyagokhoz: gipszvakolathoz, hőszigetelő vakolathoz, diszperziós és falfestékhez, lakkokhoz, kitöltőmasszákhöz

 <p>Keverőspirál Az összes változat: felszerelve a következőkkel: hosszúság 600 mm</p>		
<p>HS 3 120x600 L M14 MX 1000, MX 1000/2, MXP 800, MXP 1000, MXP 1002 számára, anyagmennyiség 15 – 25 kg, átmérő 120 mm</p>	<p>13.500 17.145</p>	767921
<p>HS 3 140x600 L M14 MX 1200, MX 1200/2, MXP 1200, MXP 1202 számára, anyagmennyiség 25 – 40 kg, átmérő 140 mm</p>	<p>15.100 19.177</p>	768138
<p>HS 3 160x600 L M14 MX 1600/2, MXP 1602 számára, anyagmennyiség 30 – 60 kg, átmérő 160 mm</p>	<p>17.200 21.844</p>	768709

Keverő CS

kiegnyelítő- és glettmasszához, tömítőanyaghoz, ragasztóhoz: levegőzárvány (buborék) nélküli keveréshez

 <p>Keverő Az összes változat: felszerelve a következőkkel: hosszúság 600 mm</p>		
<p>CS 120x600 M14 MX 1000, MX 1000/2, MXP 800, MXP 1000, MXP 1002 számára, anyagmennyiség 10 – 15 kg, átmérő 120 mm</p>	<p>11.600 14.732</p>	769118
<p>CS 140x600 M14 MX 1200, MX 1200/2, MXP 1200, MXP 1202 számára, anyagmennyiség 20 – 40 kg, átmérő 140 mm</p>	<p>13.100 16.637</p>	769117

Keverőszárak		Ár, (Ft)*	Cikkszám
Keverőspirál			
sűrű kevert anyagokhoz: csempereasztóhoz, fugázóanyaghoz, ragasztóvakolathoz, készvakolathoz, esztrichhez, glett- és kiegyenlítőmasszához			
	Keverőspirál Az összes változat: felszerelve a következőkkel: hosszúság 600 mm		
	HS 2 120x600 M14 MX 1000, MX 1000/2, MXP 800, MXP 1000, MXP 1002 számára, anyagmennyiség 15 – 20 kg, átmérő 120 mm	10.400 13.208	769030
	HS 2 140x600 M14 MX 1200, MX 1200/2, MXP 1200, MXP 1202 számára, anyagmennyiség 20 – 40 kg, átmérő 140 mm	11.300 14.351	769031
	HS 2 160x600 M14 MX 1600/2, MXP 1602 számára, anyagmennyiség 30 – 60 kg, átmérő 160 mm	15.700 19.939	769032

HS 3 R keverőspirál gyűrűvel

magas viszkozitású, nehezen keverhető anyagokhoz: habarcshoz, betonhoz, cement- és mészvokolathoz, ragasztóvakolathoz, esztrichhez, kvarctartalmú epoxigyantához, bitumenhez, vastagrétegű anyagokhoz

	Keverőspirál Az összes változat: felszerelve a következőkkel: hosszúság 600 mm		
	HS 3 120x600 R M14 MX 1000, MX 1000/2, MXP 800, MXP 1000, MXP 1002 számára, anyagmennyiség 15 – 25 kg, átmérő 120 mm	13.500 17.145	767887
	HS 3 140x600 R M14 MX 1200, MX 1200/2, MXP 1200, MXP 1202 számára, anyagmennyiség 25 – 40 kg, átmérő 140 mm	15.100 19.177	768708
	HS 3 160x600 R M14 MX 1600/2, MXP 1602 számára, anyagmennyiség 30 – 60 kg, átmérő 160 mm	17.200 21.844	768710

Keverőszárak MX 1600/2 EQ DUO számára

	Keverőszár HS 3 COMBI 140x600 FF MX 1600/2 DUO, MXP 1602 DUO számára, folyékony és sűrű kevert anyaghoz, A keverőspirál alsó része felfelé szívja az anyagot a keverőtartály aljáról. A keverőspirál felső része lefelé nyomja az anyagot., anyagmennyiség 30 – 60 kg, átmérő 140 mm, hosszúság 600 mm	55.000 69.850	768092
		Keverőszár HS 3 DOUBLE 140x600 FF MX 1600/2 DUO, MXP 1602 DUO számára, nagy viszkozitású, nehéz anyagokhoz, Az egyenként három csigavonallal rendelkező keverőszárak ellentétesen mozognak. Az anyagot az összefésülő hatás gyűrja össze., anyagmennyiség 30 – 60 kg, átmérő 140 mm, hosszúság 600 mm	55.000 69.850

* A gyártó által ajánlott, kötelezettség nélküli irányárak. Az árak szakkereskedőnként eltérőek lehetnek.
Áfa nélkül. | Áfával együtt.

13 Aljzat előkészítése

A mobil dugaszolóaljzat
Az új SYS-PowerStation.
További tudnivalók a 312. oldalon.





278 RENOFIX
bontócsiszoló



280 RENOFIX
renováló maró



283 Tapétaeltávolító

Padlócsiszolás egészen a falig – gondoskodik az Ön egészségéről és a tisztaságról ügyfelei számára. Bontócsiszoló.

Az RG 130 gyémántszerszámokra optimalizált fordulatszáma lehetővé teszi a beton, esztrich és a kemény aljzatra felhordott rétegek gyors lemunkálását.







Bontócsiszoló RENOFIX RG 130

Gyors anyagleválasztás és előrehaladás az 1600 wattos motorral.

Műszaki adatok	RG 130
Teljesítményfelvétel (W)	1.600
Üresjárat fordulatszám (min ⁻¹)	3.000 – 7.700
Szerszám Ø (mm)	130
Szerszámbefogó	D25/M14
Csatlakozás porszivás részére Ø (mm)	36
Súly (kg)	3,8

Szállítási terjedelem	Ár, (Ft)*	Cikkszám
Az összes változat: felszerelve a következőkkel: vezetősztal, feszítő karima készlet, KF-AG kulcs, KV-215 tépőzáras rögzítő (5-ös csomag), Systainer³ SYS3 L 237		
RG 130 E-Plus	259.400 329.438	576393
RG 130 E-Set DIA HD DIA HARD-RGP 130 gyémánttárcsa	337.600 428.752	576395
RG 130 E-Set DIA ABR DIA ABRASIVE-D130 gyémánttárcsa	337.600 428.752	576396
RG 130 E-Set DIA TH DIA THERMO-RGP 130 gyémánttárcsa	363.500 461.645	576399

Tartozékok	Ár, (Ft)*	Cikkszám
 Vezetősztal GT-RG 130 RG 130, RGP 130 számára, lehetővé teszi a leválasztás beállítását, ezáltal egy adott réteg eltávolítását	13.900 17.653	769080
 Kefekorong BC-RG 130 RG 130, RGP 130 számára, cserélhető tartalék kefékoszorú	9.400 11.938	769110
 Szorítócsavar az elasztikus csiszolótányérhoz UF-DSC/DSG-AG M14 115 – 230 mm-es tárcsaátmérőhöz, DSC-AGC FH, DSC-AG 125/230 (03/2015 évjáratától) és RG 130 (03/2015 évjáratától) típusúhoz, elülső feszítő karima, bontótárcsa rögzítésére, befogó M14	3.300 4.191	200241
 Kulcs KF-AG DSC-AGC 18 FH, DSC-AG 125/230, RG 130 típusúhoz, feszítő karima	2.700 3.429	769040



Kevés por. Jó az egészsége számára. És a megbízónak is.

A RENOFIX RG 130 bontócsiszoló a CTM 36 AC RENOFIX mobil elszívóval és a CT-VA porleválasztóval kombinálva kiváló elszívási teljesítményt nyújt és lehetővé teszi a pormentes munkavégzést. Ügyfelei garantáltan elégedettek lesznek a tiszta munkakörnyezettel!



Optimális vezetés – precíz lemunkálás

A vezetőasztal garantálja a bontócsiszoló biztonságos vezetését. Ráadásul még a lemunkálási magasság is változtatható – hogy mindig csak annyi anyagot válasszon le, amennyit szeretne.



Nagyfokú lemunkálás

A RENOFIX RG 130 bontócsiszoló nagy lemunkálásával tűnik ki – az aljzat hibátlan eredményt garantáló megmunkálásához.

Cserélhető gyémánttárcsák. Mindig az anyagnak megfelelő munkavégzés.

Legyen szó vakolatról, ragasztóról, esztrichről, betonról vagy egyéb bevonatról: a DIA HARD, ABRASIVE, STONE, THERMO és PAINT gyémánttárcsák mindennel megbirkóznak. És néhány mozdulattal kicserélhetők.

További tudnivalók a következő oldalon: 282



Optimális megoldás anyagleválasztásra renoválás és felújítás során.

A RENOFIX renováló maró.

Gyorsabb munkavégzés az állandó fordulatszámot fenntartó erőteljes elektronika révén. A RENOFIX renováló marókkal a széles tartozékprogramnak köszönhetően a kemény és puha anyagok is lemunkálhatók.

Renováló maró **RENOFIX RG 80**

Egy mindenhez. A RENOFIX RG 80 renováló maró sokoldalú tehetség a kis és közepes felületekhez.



Renováló maró **RENOFIX RG 150**

Az RG 150 renováló maró 150 mm-es szerszámtér-
rőjével és a széles körű tartozékválasztékkal gyors
előrehaladást biztosít nagy felületeken.



Műszaki adatok	RG 80	RG 150
Teljesítményfelvétel (W)	1.100	1.600
Üresjárat fordulatszám (min ⁻¹)	2.000 – 5.900	1.000 – 2.200
Szerszám Ø (mm)	80	150
Szerszám befogó	2 x M5	D14/M8
Csatlakozás porszívás részére Ø (mm)	36	36
Súly (kg)	3,5	6,2





Az anyagnak megfelelő munkavégzés





A porózus felületeken történő precíz, pormentes munkavégzés szempontjából az anyaghoz igazított fordulatszám a döntő. Ezért a RENOFIX renováló marók fordulatszámja elektronikusan szabályozható.



Kompakt, kézreállló, ergonomikus





Az RG 80 karcsú motorháza, a kiegészítő fogantyú, a fogantyúburkolat a hajtóműházon, valamint a stabil elszívócső a kezelés egyedi lehetőségeit kínálja – minden munkapozícióban a kényelmes fogási pozíció érdekében.











Szállítási terjedelem		Ár, (Ft)*	Cikkszám
RG 80	Az összes változat: felszerelve a következőkkel: elszívóbura, VIBRASTOP kiegészítő fogantyú, 4-es imbuszkulcs, SYS 3 TLSystainer		
	RG 80 E-Plus	244.200 310.134	768016
	RG 80 E-Set SZ SZ-RGP 80 szerszámfej	301.700 383.159	768966
RG 150	Az összes változat: felszerelve a következőkkel: Lehúzó, Dugókulcs SW 10/13, SYS 5 TL Systainer		
	RG 150 E-Plus	348.600 442.722	768019
	RG 150 E-Set SZ SZ-RGP 150 szerszámfej	501.100 636.397	768984
	RG 150 E-Set DIA HD DIA HARD-RGP 150 szerszámfej	523.700 665.099	768985
	RG 150 E-Set DIA ABR DIA ABRASIV-RG 150 szerszámfej	523.700 665.099	768986

Tartozékok		Ár, (Ft)*	Cikkszám
	Padlóvezető BG-RG 150 RG 150, RGP 150 számára, a RENOFIX RGP 150-16 E kényelmes vezetéséhez nagyobb padlófelületeken	148.500 188.595	769109
	Kiegyenlítő BR-RG 150 RG 150, RGP 150 számára, RENOFIX RGP 150-16 E biztos és könnyű vezetéséhez a falon, max. terhelés 8 kg, hosszúság 2,5 m	84.700 107.569	769121
	Kefekorong BC-RG 150 RG 150, RGP 150 számára, cserélhető tartalék kefékoszorú	7.900 10.033	769123
	Marófejek a 282. oldaltól		

* A gyártó által ajánlott, kötelezettség nélküli irányárak. Az árak szakkereskedőnként eltérőek lehetnek. **Áfa nélkül.** | Áfával együtt.

13 Aljzat előkészítése

RG 130: gyémánttárcsák		Ár, (Ft)*	Cikkszám
Gyémánttárcsa Az összes változat: felszerelve a következőkkel: RG 130, RGP 130, AGP 125 modellhez, átmérő 130 mm, belső Ø 25/22,2 mm			
	DIA HARD-D130 PREMIUM kemény öreg betonhoz, kemény aljzaton lévő epoxigyantához, betonon lévő bevonatokhoz és festékekhez, aktív felület 3.000 mm ² , szegmensmagasság 7 mm	78.200 99.314	768017
	DIA ABRASIVE-D130 PREMIUM homoktartalmú anyagokhoz, esztrichhez, friss betonhoz, esztrichen lévő ragasztóhoz, meszes homokkőhöz és porózus betonhoz, aktív felület 3.460 mm ² , szegmensmagasság 7 mm	78.200 99.314	768018
	DIA STONE-D130 PREMIUM nagyon kemény munkadarabokhoz és kemény betonhoz (B 35-nél keményebb), aktív felület 2.560 mm ² , szegmensmagasság 7 mm	78.200 99.314	769166
	DIA THERMO-D130 PREMIUM termoelasztikus anyagok eltávolításához, szegmensmagasság 3 mm	104.200 132.334	768023
	DIA PAINT-D130 PREMIUM vastag festék- és lakkrétegek eltávolításához fáról, szegmensmagasság 2 mm	104.200 132.334	204176
	DIA HARD-D130-ST kemény öreg betonhoz, kemény aljzaton lévő epoxigyantához, betonon lévő bevonatokhoz és festékekhez, aktív felület 2.300 mm ² , szegmensmagasság 5 mm	39.300 49.911	499972
	DIA ABRASIVE-D130-ST homoktartalmú anyagokhoz, esztrichhez, friss betonhoz, esztrichen lévő ragasztóhoz, meszes homokkőhöz és porózus betonhoz, aktív felület 2.300 mm ² , szegmensmagasság 5 mm	39.300 49.911	499973
RG 80: szerszámfejek, marókerékek, csiszoló tárcsák			
Szerszámfej Az összes változat: felszerelve a következőkkel: RG 80, RGP 80 számára, átmérő 80 mm			
	SZ-RG 80 kemény vakolathoz, ragasztómaradványokhoz és műanyag keményvakolathoz, 12 db „csúcsos” keményfém marókerék	57.500 73.025	767982
	FZ-RG 80 puha vakolathoz és friss betonhoz, ragasztómaradványokhoz és védőaljzathoz, 12 db „lapos” keményfém marókerék	57.500 73.025	769131
	HW COARSE-RG 80 rugalmas bevonatokhoz, ragasztóhoz puha vakolaton, vakolathoz és mészhöz a gerendázaton, régi, vékony festékrétegekhez és üvegszál anyagok érdesítéséhez, szerszámfej keményfém tárcsával, durva	51.000 64.770	769056
	DIA HARD-RG 80 kemény öreg betonhoz, kemény aljzaton lévő epoxigyantához, betonon lévő bevonatokhoz és festékekhez, szerszámfej kemény gyémántszegmensekkel, aktív felület 1.385 mm ² , szegmensmagasság 6 mm	84.900 107.823	767983
	DIA ABRASIVE-RG 80 homoktartalmú anyagokhoz, esztrichhez, friss betonhoz, esztrichen lévő ragasztóhoz, meszes homokkőhöz és porózus betonhoz, szerszámfej abrazív gyémántszegmensekkel, aktív felület 1.385 mm ² , szegmensmagasság 6 mm	84.900 107.823	767984
Gyémánttárcsa Az összes változat: felszerelve a következőkkel: átmérő 80 mm, aktív felület 1.385 mm², szegmensmagasság 6 mm			
	DIA HARD-D80 tartalék tárcsa DIA HARD-RG 80 szerszámfejhez	65.900 83.693	769054
	DIA ABRASIVE-D80 Tartalék tárcsa DIA ABRASIV-RG 80 szerszámfejhez	65.900 83.693	769055
Marókerék Az összes változat: felszerelve a következőkkel: teljes készlet távtartókkal és befogóelemekkel			
	HW-SZ 12 12 db „csúcsos” keményfém marókerék, tartalék kerekek SZ-RGP 80 számára	43.600 55.372	769132
	HW-FZ 12 12 db „lapos” keményfém marókerék, tartalék kerekek FZ-RGP 80 számára	43.600 55.372	769133

RG 150: szerszámfejek, marókerekek, csiszolótárcsák		Ár, (Ft)*	Cikkszám
Szerszámfej Az összes változat: felszerelve a következőkkel: RG 150, RGP 150 számára, átmérő 150 mm			
	SZ-RG 150 kemény vakolathoz, ragasztómaradványokhoz és műanyag keményvakolathoz, szerszámfej 35 „csúcsos” keményfém marókerékkel	152.500 193.675	768020
	FZ-RG 150 puha vakolathoz és friss betonhoz, ragasztómaradványokhoz és védőaljzathoz, szerszámfej 35 „lapos” keményfém marókerékkel	137.900 175.133	769105
	DIA HARD-RG 150 kemény öreg betonhoz, kemény aljzaton lévő epoxigyantához, betonon lévő bevonatokhoz és festékekhez, szerszámfej kemény gyémántszegekkel, aktív felület 3.660 mm ² , szegekmagasság 11 mm	175.200 222.504	768021
	DIA ABRASIVE-RG 150 homoktartalmú anyagokhoz, esztrichhez, friss betonhoz, esztrichen lévő ragasztóhoz, meszes homokkőhöz és porózus betonhoz, szerszámfej abrazív gyémántszegekkel, aktív felület 3.660 mm ² , szegekmagasság 11 mm	175.200 222.504	768022
	DIA THERMO-RG 150 termoelasztikus anyagokhoz betonon, esztrichen stb., szerszámfej THERMO gyémánttárcsával, szegekmagasság 3 mm	222.500 282.575	769083
Gyémánttárcsa Az összes változat: felszerelve a következőkkel: átmérő 150 mm			
	DIA HARD-D150 tartalék tárcsa DIA HARD-D150 szerszámfejhez, aktív felület 3.660 mm ² , szegekmagasság 11 mm	141.100 179.197	769069
	DIA ABRASIVE-D150 tartalék tárcsa DIA ABRASIVE-D150 szerszámfejhez, aktív felület 3.660 mm ² , szegekmagasság 11 mm	141.100 179.197	769070
	DIA THERMO-D150 tartalék tárcsa DIA THERMO-D150 szerszámfejhez, szegekmagasság 3 mm	188.500 239.395	769085
Marókerék Az összes változat: felszerelve a következőkkel: teljes készlet futóhüvelyekkel			
	HW-SZ 35 35 db „csúcsos” keményfém marókerék, tartalék kerekek SZ-RGP 150 számára	105.300 133.731	769050
	HW-FZ 35 35 db „lapos” keményfém marókerék, tartalék kerekek FZ-RGP 150 számára	89.800 114.046	769051

Tapétaeltávolító TP 220

Teljesen új működési elv. A különböző gyorsasággal forgó hengerek által tölcser alakú nyílások keletkeznek, amelyeken keresztül a víz optimálisan képes a tapéta mögé folyni és a tapétába behatolni.



Műszaki adatok	TP 220
A teleszkópos nyél hossza (mm)	900 – 1.300
Max. mélységállítás (mm)	3,5
Vágóélátmérő (mm)	45
Méret (h x sz x m) (mm)	168 x 224 x 52
Súly (kg)	1,5

Kíméli az aljzatot

A mélységállítással, a hengereknek a tapétába történő behatolási mélysége pontosan beállítható – ez megvédi a falat a sérülésekkel szemben.

Szállítási terjedelem	Ár, (Ft)*	Cikkszám
TP 220 védőbúra, teleszkópos nyél	62.300 79.121	495747

Tartozékok	Ár, (Ft)*	Cikkszám
 Tartalék hengerek EW-TP 220 TP 220 tapétaeltávolítóhoz, 2 x henger	16.500 20.955	496111

* A gyártó által ajánlott, kötelezettség nélküli irányárak. Az árak szakkereskedőnként eltérőek lehetnek.
Áfa nélkül. | Áfával együtt.

A vibráció- és kibocsátási értékeket a kezelési útmutatókban találja, vagy online a www.festool.hu oldalon.

14 Vágás



286 Akkus sarokcsiszoló



288 Szabadkezes gyémánt darabolórendszerek

290 Gyémánt darabolórendszer



A robusztus megoldás vágáshoz és csiszoláshoz. Az akkus sarokcsiszoló.

A nagy teljesítményű AGC 18 akkus sarokcsiszoló porállóságát és hosszú élettartamát a tokozott, szénkefe nélküli EC-TEC motor, és a védett elektronika biztosítja. A fokozatmentesen szabályozható fordulatszám 4500 és 8500 ford./perc között az anyagnak megfelelő vágásról és csiszolásról gondoskodik.



Akkus sarokcsiszoló AGC 18

A tokozott, kefe nélküli EC-TEC motor és az öntött elektronika biztonságosan védett a portól.



* Az ábra nem felel meg a szállítási terjedelemnek. A darabolótárcsa és a védőburkolat a daraboláshoz nem része a csomagnak.

Műszaki adatok	AGC 18
Akkumulátorfeszültség (V)	18
Üresjáratú fordulatszám (min ⁻¹)	4.500 – 8.500
Tárcsaátmérő (mm)	125
Orsómenet/Karima	M14
Akkukapacitás (Ah)	5,2
Súly akkumulátorral (kg)	2,7



Meggyőzően ergonomikus



Felépítési módja következik az optimális kezelhetőséget szolgálja a darabolásnál. A különösen nyugodt futás és kevés rezgés érdekében a motor és a ház egymástól el van különítve.

Munkavédelemmel együtt

A biztonságos munkavégzésről gondoskodik a lágy indítás, az elektronikus túlterhelés elleni védelem, a motorfék és az újbóli bekapcsolás elleni védelem.



Szállítási terjedelem

	Ár, (Ft)*	Cikkszám
AGC 18 Az összes változat: felszerelve a következőkkel: SH-AGC 18 védőburkolat, VIBRASTOP kiegészítő fogantyú, QRN-AGC 18 gyorsbefogó anya, BF-AGC 18 karima, KF-AGC 18 körmökulcs, SYS3 M 187 Systainer		
 AGC 18-125 EB-Basic akku nélkül, töltőkészülék nélkül	115.100 146.177	576825
 AGC 18-125 5,2 EBI-Plus 2 x BP 18 Li 5,2 ASI akkuegység, TCL 6 gyorstöltő készülék	210.900 267.843	577241

Tartozékok

	Ár, (Ft)*	Cikkszám
 Védőbúra SH-AGC 18-125 AGC 18 típusúhoz, lamellás és nagyoló tárcsákkal végzett csiszolási munkákhoz, tárcsaátmérő 125 mm	3.300 4.191	203384
 Védőburkolat daraboláshoz TSH-AGC 18-125 AGC 18 típusúhoz, a kompozit darabolótárcsákkal történő biztonságos munkavégzéshez, tárcsaátmérő 125 mm	10.800 13.716	203378
 Kézvédelem HS-AGC 18 AGC 18 típusúhoz, a drótkéfével történő biztonságos munkavégzéshez	3.900 4.953	205193
 Kiegészítő fogantyú AH-M8 VIBRASTOP AGC 18, DSC-AGC 18 FH, DSC-AG 125, DSC-AG 125 FH típusúhoz, VIBRASTOP, befogó M8	4.600 5.842	769620
 Gyorsbefogó anya QRN-AGC 18 M14 115 – 125 mm-es tárcsaátmérőhöz, AGC 18 típusúhoz, elülső feszítő karima, csiszolószerszámok szerszám nélküli befogása, befogó M14	9.700 12.319	204927
 Karima BF-AGC M14 M14-es orsóménethez, AGC 18 típusúhoz, hátsó feszítő karima, csiszolószerszámok befogásához, befogó átmérője 22,23 mm	3.000 3.810	204119
 Kulcs KF-AGC 18 AGC 18 típusúhoz, feszítő karima	4.800 6.096	204929
 Akku- és töltőtechnológia a 28. oldaltól		

* A gyártó által ajánlott, kötelezettség nélküli irányárak. Az árak szakkereskedőnként eltérőek lehetnek. **Áfa nélkül.** | Áfával együtt.

Precíz daraboló vágás por nélkül – akkuval is. A szabadkézi gyémánt darabolórendszerek.

Az egészséges munkavégzés érdekében az elszívóbura a keletkező por több mint 95%-át közvetlenül a mobil elszívóhoz szállítja – ideális ásványi anyagok pormentes darabolásához beltérben. A nyitott kialakítás szabad rálátást biztosít a vágás helyére – így egyszerűen követheti az előrajzolt mintát.

Szabadkezes gyémánt darabolórendszer

DSC-AG 125 FH

A precíz, kézre álló sarokcsiszoló és a hatékony porelszívás sikeres kombinációja max. 27 mm vágásmélységgel.



Akkus szabadkezes vágórendszer

DSC-AGC 18 FH

Időtakarékos a Bluetooth® akku egység révén, amely az összekapcsolt CLEANTEC mobil elszívót a szerszám bekapcsolásakor automatikusan beindítja.



Szénkefe nélküli EC-TEC motor



Műszaki adatok	DSC-AG 125 FH
Teljesítményfelvétel (W)	1.400
Üresjárat fordulatszám (min ⁻¹)	3.500 – 11.000
Tárcsaátmérő (mm)	125
Oldalsó távolság (mm)	23
Elülső távolság (mm)	16
Vágási mélység (mm)	27
Orsómenet/Karima	M14
Csatlakozás porelszívás részére Ø (mm)	36/27
Fedél/rendszer súlya (kg)	0,6/2,9

Műszaki adatok	DSC-AGC 18 FH
Akkumulátorfeszültség (V)	18
Akkukapacitás (Ah)	5,2
Üresjárat fordulatszám (min ⁻¹)	4.500 – 8.500
Tárcsaátmérő (mm)	125
Oldalsó távolság (mm)	23
Elülső távolság (mm)	16
Vágási mélység (mm)	27
Orsómenet/Karima	M14
Csatlakozás porelszívás részére Ø (mm)	36/27
Súly akkumulátorral (kg)	3,2













Pecíz, szabadkezes méretre vágások

Az elszívóbura szabad rálátást biztosít a vágás helyére, és emellett a szegélyekhez közeli munkáknál kinyitható.

Egyszerűen pormentes vágás

A 27 mm vágásmélységgel ideális ásványi lapanyagok, pl. csempék és természetes kő méretre vágásához.



Szállítási terjedelem	Ár, (Ft)*	Cikkszám
DSC-AG 125 FH		
 DSC-AG 125 FH-Plus DCC-AG 125 FH elszívóbura, ALL-D125 Premium gyémánt vágókorong, TP-DSC-AG 125 FH asztallap, VIBRASTOP kiegészítő fogantyú, SYS 3 TLSystainer	115.900 147.193	769954
DSC-AGC 18 FH		
 DSC-AGC 18-125 FH EB-Basic akku nélkül, töltőkészülék nélkül, elszívóbura, ALL-D125 Premium gyémánt vágókorong, TP-DSC-AG 125 FH asztallap, VIBRASTOP kiegészítő fogantyú, UF-AG M14 szorítóanya, BF-DSC-AGC M14 karima, KF-AG kulcs, SYS3 M 187 Systainer	156.600 198.882	576829
Tartozékok	Ár, (Ft)*	Cikkszám
 Kiegészítő fogantyú AH-M8 VIBRASTOP AGC 18, DSC-AGC 18 FH, DSC-AG 125, DSC-AG 125 FH típushoz, VIBRASTOP, befogó M8	4.600 5.842	769620
 Géptalp TP-DSC-AG 125 FH DSC-AG 125 FH Plus, DCC-AG 125 FH, DSC-AGC 18 FH számára, a bontás során megóvjaa a felületet az esetleges dörzsölési nyomoktól, a elszívóbura vezetősztalának rögzítéséhez, méret (h x sz x m) 195 x 103 x 14 mm	5.700 7.239	200002
 Szorítócsavar az elasztikus csiszolótányérhoz Az összes változat: felszerelve a következőkkel: 115 – 230 mm-es tárcsaátmérőhöz, elülső feszítő karima, bontótárcsa rögzítésére, befogó M14		
 UF-AG M14 DSC-AGC 18 FH, DSC-AG 125/230 (02/2015 évjáratig) és RG 130 (02/2015 évjáratig) típushoz	3.300 4.191	769018
 UF-DSC/DSG-AG M14 DSC-AGC FH, DSC-AG 125/230 (03/2015 évjáratól) és RG 130 (03/2015 évjáratól) típushoz	3.300 4.191	200241
 Karima Az összes változat: felszerelve a következőkkel: hátsó feszítő karima, bontótárcsa rögzítésére, befogó átmérője 22,23 mm		
 BF-AG 22,2 115 – 230 mm-es tárcsaátmérőhöz, DSC-AG 125/230 számára	2.100 2.667	767973
 BF-DSC-AGC M14 DSC-AGC 18 FH típushoz, M14-es orsómenet	3.000 3.810	204121
 Kulcs KF-AG DSC-AGC 18 FH, DSC-AG 125/230, RG 130 típushoz, feszítő karima	2.700 3.429	769040
 Akku- és töltőtechnológia a 28. oldaltól		

* A gyártó által ajánlott, kötelezettség nélküli irányárak. Az árak szakkereskedőnként eltérőek lehetnek. Áfa nélkül. | Áfával együtt.

Precíz darabolás por nélkül.

A gyémánt vágórendszer.

Elmúltak azok az idők, amikor még a vágási- és a csiszolási munkák poros ügyek voltak. A káros por megbízható elszívása védi a felhasználó egészségét és szabad rálátást biztosít a munkadarabra. A megfelelő tartozékokkal és fogyóanyagokkal társítva optimális megoldást jelent a hatékony, tiszta és precíz munkához.



Gyémánt darabolórendszer DSC-AG 125

Tiszta és precíz munkavégzéshez 27 mm vágásmélységig.

Műszaki adatok	DSC-AG 125
Teljesítményfelvétel (W)	1.400
Üresjárat fordulatszám (min ⁻¹)	3.500 – 11.000
Tárcsaátmérő (mm)	125
Oldalsó távolság (mm)	32
Elülső távolság (mm)	78
Vágási mélység vezetősínnel/anélkül (mm)	27/23
Csatlakozás porszívós részére Ø (mm)	36/27
Fedél/rendszer súlya (kg)	2,2/4,1



Pontos vágás

A DSC-AG 125 gyémántvágó a Festool vezetősínen is használható, ezzel új alkalmazási lehetőségeket kínál. Így a munkadarabok pontos méretre vágása minden méretben egyszerű és precízen kivitelezhető.







Egyszerűen bemezíthető

A beépített merülőfunkció a vágás elkezdését az anyag minden pontján lehetővé teszi. Egyszerűen merítse be a sérült helyen, és az előre kiválasztott mélységgel vágjon.

Szállítási terjedelem







		Ár, (Ft)*	Cikkszám
DSC-AG 125	Az összes változat: felszerelve a következőkkel: DCC-AG 125 elszívóbúra, ALL-D125 Premium gyémánt vágókorong, SYS 4 TL Systainer		
	DSC-AG 125 Plus	130.300 165.481	767996
	DSC-AG 125 Plus-FS vezetősín FS 800/2	153.700 195.199	768993



Tartozékok

		Ár, (Ft)*	Cikkszám
	Kiegészítő fogantyú AH-M8 VIBRASTOP AGC 18, DSC-AGC 18 FH, DSC-AG 125, DSC-AG 125 FH típushoz, VIBRASTOP, befogó M8	4.600 5.842	769620
	Szorítócsavar az elasztikus csiszolótányérhoz Az összes változat: felszerelve a következőkkel: 115 – 230 mm-es tárcsaátmérőhöz, elülső feszítő karima, bontótárcsa rögzítésére, befogó M14		
	UF-AG M14 DSC-AGC 18 FH, DSC-AG 125/230 (02/2015 évjáratig) és RG 130 (02/2015 évjáratig) típushoz	3.300 4.191	769018
	UF-DSC/DSG-AG M14 DSC-AGC FH, DSC-AG 125/230 (03/2015 évjáratól) és RG 130 (03/2015 évjáratól) típushoz	3.300 4.191	200241
	Karima BF-AG 22,2 DSC-AG 125/230 számára, 115 – 230 mm-es tárcsaátmérőhöz, hátsó feszítő karima, bontótárcsa rögzítésére, befogó átmérője 22,23 mm	2.100 2.667	767973
	Kulcs KF-AG DSC-AGC 18 FH, DSC-AG 125/230, RG 130 típushoz, feszítő karima	2.700 3.429	769040

* A gyártó által ajánlott, kötelezettség nélküli irányárak. Az árak szakkereskedőnként eltérőek lehetnek. **Áfa nélkül.** | Áfával együtt.

14 Vágás

Bontótárcsák		Ár, (Ft)*	Cikkszám
Leválasztó tárcsa Az összes változat: felszerelve a következőkkel: AGC 18 típusúhoz, acél és rozsdamentes acél darabolásához, a csomag tartalma 10 Darab, furat Ø 22,23 mm, vágásszélesség 1 mm			
	WS D 125/10 átmérő 125 mm	13.900 17.653	204902
	WS D 115/10 átmérő 115 mm	12.300 15.621	204903
Gyémánttárcsa Az összes változat: felszerelve a következőkkel: szegmensmagasság 10 mm, furat Ø 22,23 mm, átmérő 125 mm			
	ALL-D 125 PREMIUM AGC 18, DSC-AGC 18 FH, DSC-AG 125, DSC-AG 125 FH típusúhoz, univerzálisan használható, vágásszélesség 2 mm	28.100 35.687	769154
	C-D 125 PREMIUM AGC 18, DSC-AGC 18 FH, DSC-AG 125, DSC-AG 125 FH típusúhoz, betonhoz, vágásszélesség 2,2 mm	32.800 41.656	769158
	MJ-D125 PREMIUM DSC-AG 125, DSC-AG 125 FH típusúhoz, fuga felújítására, vágásszélesség 6,5 mm	37.600 47.752	769087
	TL-D125 PREMIUM AGC 18, DSC-AGC 18 FH, DSC-AG 125, DSC-AG 125 FH típusúhoz, csempe, tetőcserép és beton tetőcserép darabolásához, vágásszélesség 1,2 mm	18.700 23.749	769162

Elszívóbúrák	Ár, (Ft)*	Cikkszám
 <p>Elszívóbúra DCC-AG 125 FH DSC-AG 125, DSC-AG 125 FH és AG 125 típushoz, a sarokcsiszolóval végzett porszegény munkához, imbuszkulcs, átmérő 125 mm, csatlakozás porelszívás részére Ø 36/27 mm, súly 0,6 kg</p>	<p>38.300 48.641</p>	769953
 <p>Elszívóbúra DCC-AG 125 AG 125, AGP 125-12/14 számára, a porterhelés csökkentésére, imbuszkulcs, KF-AG kulcs, Feszítő karima, átmérő 125 mm, súly 2,2 kg, csatlakozás porelszívás részére Ø 36/27 mm</p>	<p>64.100 81.407</p>	769075

Nagy teljesítményre képes: SYS-PowerStation.

A SYS-PowerStation egy hordozható csatlakozóaljzat. A tartósan 3680 W és rövid ideig akár 11.000 W teljesítményével elegendő energiát szolgáltat minden vezeték nélküli gép számára konstans módon, teljesítményesés nélkül, akár bontórendszerek, elszívók, nagy méretű fűrészek és fúrókalapácsok számára is!

További tudnivalók a következő oldalon: 312

Új



* A gyártó által ajánlott, kötelezettség nélküli irányárak. Az árak szakkereskedőnként eltérőek lehetnek.
Áfa nélkül. | Áfával együtt.

15 Megvilágítás





296 SYSLITE KAL II
munkalámpa



296 SYSLITE DUO
használati útmutató



296 SYSLITE STL 450
kontroll lámpa

Lásson mindent. Dolgozzon pontosabban.

A megfelelő fény minden helyzetben.

Legyen szó SYSLITE DUO munkalámpáról, SYSLITE KAL munkalámpáról vagy a felületekhez használható SYSLITE STL 450 kontroll lámpáról – ezek megkönnyítik a munkavégzést. Kitűnő megvilágítással minden helyzetben – a kisebb felületektől egészen a nagy helyiségekig. Mivel a kiváló minőségű világítás a jó munkavégzés feltétele.

Munkalámpa SYSLITE KAL II

A sötét felületeket is munkaterületté varázsolja, s mindezt maximális rugalmassággal! 5 féle helyzetben felállítható vagy felakasztható, és különféle energiaforrásokkal (belső akku, akkuegység, hálózati kábel, autós töltőkábel) is használható.

Munkalámpa SYSLITE DUO

A nagy felületű megvilágítás (hálózati üzemnél), az egész helyiséget a nappali fényhez hasonló fényminőséggel látja el. A lehető legnagyobb rugalmassággal használható: önállóan felállítva, vagy a Festool állványon illetve a hátoldalán lévő felakasztási lehetőséget kihasználva egy kampóra függesztve.









Kontroll lámpa SYSLITE STL 450





A kontroll lámpa optimálisan irányítja a fénysugarakat – ideális megoldás a felületek ellenőrzéséhez már a munkavégzés során. Magassága és dőlésszöge változtatható a megfelelő állvánnyal, a hosszú kábel sokféle alkalmazásra ad lehetőséget.





Műszaki adatok	KAL II	DUO	STL 450
Lumen érték 1./2. fokozat (lm)	310/769	8.000/-	1.200/-
Világítóeszköz (W)	18	112	18
Fény színe (K)	-	5.000	5.000
Világítás időtartama (belső akku) 1./2. fokozat (min)	290/120	-	-
Üzem Festool betölthető akkuegységekkel (V)	10,8 – 18	-	-
Ház érintésvédelmi osztálya	IP 2X	IP 55	IP 55
Kábel hossza (m)	-	4,8	5
Állványmenet méretei (")	1/4	-	-
Tömeg (akkuegység nélkül) (kg)	0,7	-	-
Súly (kg)	-	3,5	1,5

Szállítási terjedelem	Ár, (Ft)*	Cikkszám
KAL II Az összes változat: felszerelve a következőkkel: beépített akku, Li-ion, 7,2 V, KFZ-töltőadapter, hálózati töltőadapter, 230 V, hordtáska		
 KAL II	65.900 83.693	500721
 KAL II-Set mágneses gömbfej állványtányérral	78.100 99.187	499815
DUO		
 DUO	111.400 141.478	200164
 DUO-Plus SYS3 M 237 Systainer	122.900 156.083	576406
 DUO-Set ST DUO 200 állvány, SYS3 M 237 Systainer	176.900 224.663	576402
STL 450 Az összes változat: felszerelve a következőkkel: sántartó zsák		
 STL 450	109.200 138.684	201937
 STL 450-Set AD-ST DUO 200 adapter, ST DUO 200 állvány	193.500 245.745	202911

Tartozékok	Ár, (Ft)*	Cikkszám
 Mágneses gömbfej MA KAL Festool FS szorítóhoz, 360°-ban elfordítható gömbfej, a SYSLITE KAL és KAL II munkahelyi lámpák rugalmas rögzítéséhez, tányér külső állványhoz, mágneses tartóerő 16 kg	19.400 24.638	499814
 Állvány ST DUO 200 SYSLITE DUO számára, a két kihúzóval 150-200 cm-es magasságig fokozatmentesen állítható, helytakarékosan összehajtható, és csupán 5,6 kg súlyával könnyen szállítható	54.100 68.707	200038
 Adapter AD-ST DUO 200 a SYSLITE STL 450 kontroll lámpához, az ST DUO 200 állványra rögzítéshez, súly 1,1 kg	30.300 38.481	201936
 Állványtartó zsák ST-BAG ST DUO 200 állvány, SYSLITE DUO megvilágítás és AD-ST DUO 200 adapter számára, szállítótáska váltószíjjal és tartófogantyúval, a SYSLITE DUO állvány és a SYSLITE STL megvilágítás tárolására és egyszerű szállítására, praktikus oldaltáskával a további rendszertartozékokhoz	26.700 33.909	203639
 Akku- és töltőtechnológia a 28. oldaltól		

* A gyártó által ajánlott, kötelezettség nélküli irányárak. Az árak szakkereskedőnként eltérőek lehetnek.
Áfa nélkül. | Áfával együtt.
 A vibráció- és kibocsátási értékeket a kezelési útmutatókban találja, vagy online a www.festool.hu oldalon.

16 Systainer





303 Systainer



304 Organizer



306 Systainer
fedélfiókkal



306 SYS-Combi



307 SORTAINER



307 Toolbox



308 SYS-StorageBox



308 Systainer-Port



308 Systainer
kihúzóbetét



308 Szállítóeszköz



309 Bemutató
Systainer



309 SYS-PowerHub
áramelosztó



A Systainer³ összeköti a műhelyt és a szerelési helyszínt.

Az új generációs Systainer³ mobilabbá tesz mindennél. A Festool, a TANOS és a bott együttműködésben fejlesztett ki egy mobilitást garantáló rendszert, amely közelebb hozza egymáshoz a műhelyt és az építési területet. A bott vario3 járműberendezésbe történő tökéletes integrálás révén a Systainertől megszokott rend és egyszerű kezelés mellé biztonság is járul a járműben.



Biztos kapcsolat

A Systainer³ elemek egymáshoz és korábbi generációs elemekhez is csatlakoztathatók.

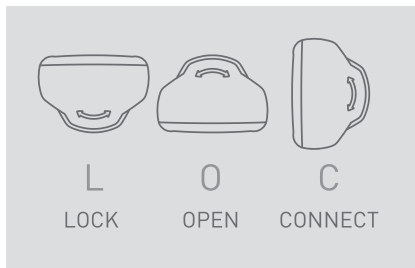

Három funkciót egyesít

A Systainer központi kezelőeleme lehetővé teszi a zárást, a nyitást és az összekapcsolást egyetlen fordulattal.

A Systainer bármikor kinyitható, szétkapcsolás nélkül is.

Elérhető rendszerméret (mm)	Systainer T-LOC	Systainer ³			Systainer ³ Organizer		Systainer ³ ToolBox	
	SYS-MINI	SYS3 M	SYS3 L	SYS3 XXL	SYS3 ORG M	SYS3 ORG L	SYS3 TB M	SYS3 TB L
	Alaplemez 265 x 171	Alaplemez 396 x 296	Alaplemez 508 x 296	Alaplemez 792 x 296	Alaplemez 396 x 296	Alaplemez 508 x 296	Alaplemez 396 x 296	Alaplemez 508 x 296
71	●	-	-	-	-	-	-	-
89	-	-	-	-	●	●	-	-
112	-	●	-	-	-	-	-	-
137	-	●	●	-	-	-	●	●
142	●	-	-	-	-	-	-	-
187	-	●	●	-	-	-	-	-
237	-	●	●	●	-	-	●	●
337	-	●	-	●	-	-	-	-
437	-	●	-	-	-	-	-	-



Systainer T-LOC



Systainer³



Systainer³ Organizer



Systainer³ ToolBox

Egyszerűen rendezett, egyszerűen áttekinthető, egyszerűen jobban szervezett.

A Systainer már régóta nem csak egy tárolódoboz értékes gépei/szerszámai számára. A Systainer rendezettséget, mobilitást és időmegtakarítást is jelent a munkaterületen. Systainer tárolórendszerével a Festool már 1993 óta példát mutat a funkcionalitás terén. A Systainer³ egy újabb mérföldkő – és mint minden Festool termék, ez is tökéletesen illeszkedik a rendszerbe.

Buli fent – melő lent! A TOPROCK Bluetooth® hangszóróval a zene mindig elkíséri a Systainer tárolóval.

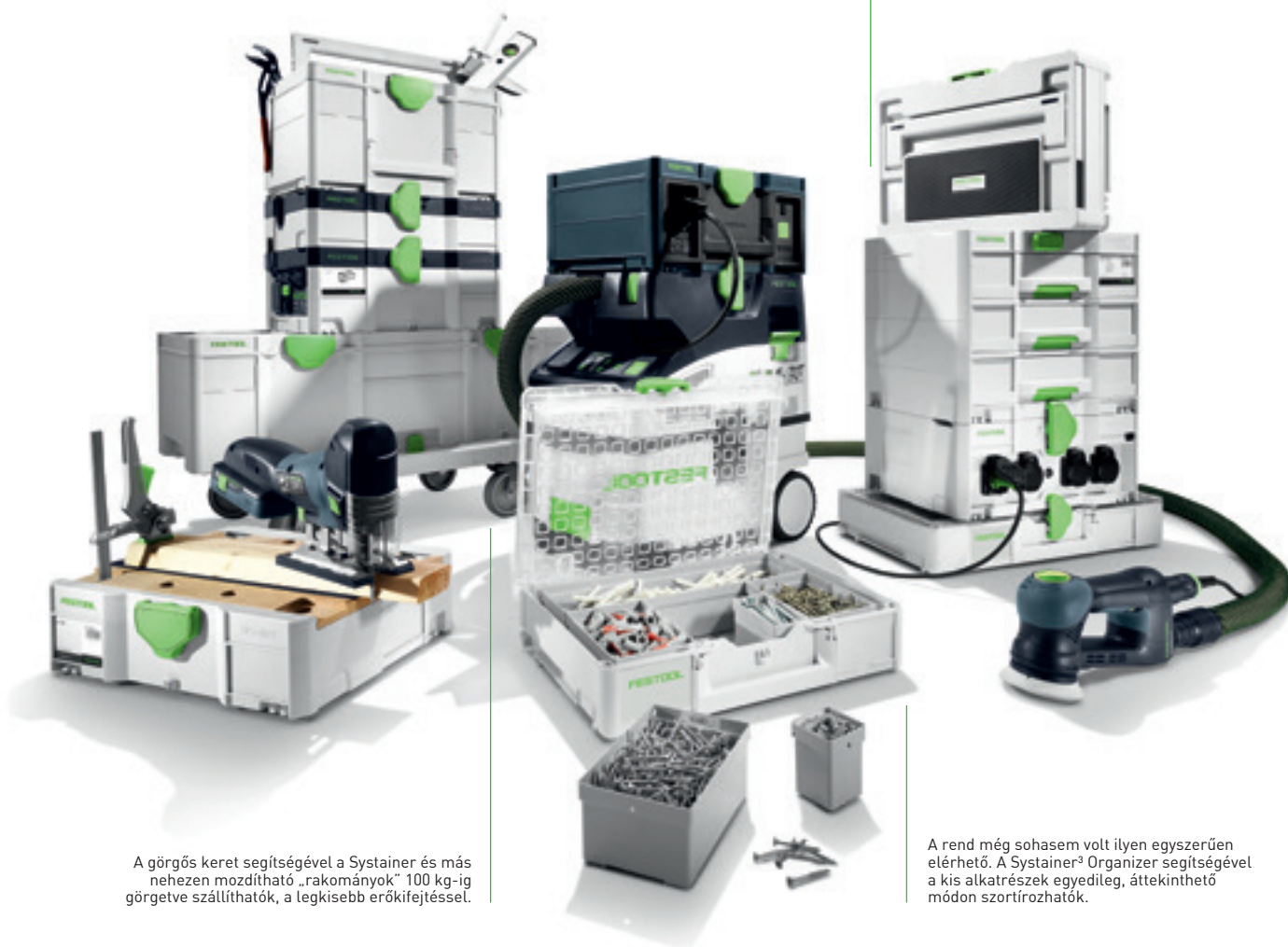





A görgős keret segítségével a Systainer és más nehezen mozgítható „rakományok” 100 kg-ig görgötve szállíthatók, a legkisebb erőfeszítéssel.

A rend még sohasem volt ilyen egyszerűen elérhető. A Systainer³ Organizer segítségével a kis alkatrészek egyedileg, áttekinthető módon szortírozhatók.















A Festool új innovációkat és ezzel új normákat is hoz létre. Lépésről lépésre átállítjuk portfóliónkat a Systainer³-ra.





Ehhez minden információt megtalál a
www.festool.hu/mobilitas oldalon





Systainer ³ M		Ár, (Ft)*	Cikkszám
Systainer³ Az összes változat: felszerelve a következőkkel: fedlappal a feliratmezőhöz, terhelés 20 kg, teherbírás (csatlakoztatva) 40 kg, megengedett tetőterhelés 100 kg			
	SYS3 M 112 méret talprésszel (h x sz x m) 396 x 296 x 112 mm, belső méret (h x sz x m) 389 x 275 x 71 mm, térfogat 7,7 l, súly 1,4 kg	21.000 26.670	204840
	SYS3 M 137 a gépek, fogyóanyagok vagy tartozékok praktikus szállításához, méret talprésszel (h x sz x m) 396 x 296 x 137 mm, belső méret (h x sz x m) 389 x 275 x 96 mm, térfogat 10,4 l, súly 1,5 kg	22.500 28.575	204841
	SYS3 M 187 méret talprésszel (h x sz x m) 396 x 296 x 187 mm, belső méret (h x sz x m) 389 x 275 x 146 mm, térfogat 15,9 l, súly 1,7 kg	24.000 30.480	204842
	SYS3 M 237 méret talprésszel (h x sz x m) 396 x 296 x 237 mm, belső méret (h x sz x m) 389 x 275 x 196 mm, térfogat 21,4 l, súly 1,9 kg	25.600 32.512	204843
	SYS3 M 337 méret talprésszel (h x sz x m) 396 x 296 x 337 mm, belső méret (h x sz x m) 389 x 275 x 296 mm, térfogat 32,4 l, súly 2,4 kg	27.100 34.417	204844
	SYS3 M 437 méret talprésszel (h x sz x m) 396 x 296 x 437 mm, belső méret (h x sz x m) 389 x 275 x 394 mm, térfogat 43,1 l, súly 2,9 kg	28.600 36.322	204845
	Fedélpárna SE-DP SYS3 M Systainer ³ M típusúhoz, védi a tartalmat	2.400 3.048	204940
	Alsó betét SE-BP SYS3 M Systainer ³ M típusúhoz, védi a tartalmat	2.700 3.429	204941
	Rácsos habszivacs SE-VAR SYS3 M/2 Systainer ³ M típusúhoz, rácsos habszivacs bármely tetszőszerinti alak kitöréséhez, a csomag tartalma 2 Darab	6.500 8.255	204942
	Kartusbetét TZE-KT SYS3 M Systainer ³ M 337/437 típusúhoz, patronok és patronfedelek tárolására	8.000 10.160	204943
Systainer ³ L		Ár, (Ft)*	Cikkszám
Systainer³ Az összes változat: felszerelve a következőkkel: szélesebb alapfelülettel, hogy még több hely legyen, fedlappal a feliratmezőhöz, terhelés 20 kg, teherbírás (csatlakoztatva) 40 kg, megengedett tetőterhelés 100 kg			
	SYS3 L 137 méret talprésszel (h x sz x m) 508 x 296 x 137 mm, belső méret (h x sz x m) 501 x 275 x 94 mm, térfogat 13,2 l, súly 1,9 kg	27.300 34.671	204846
	SYS3 L 187 méret talprésszel (h x sz x m) 508 x 296 x 187 mm, belső méret (h x sz x m) 501 x 275 x 144 mm, térfogat 20,2 l, súly 2,1 kg	29.200 37.084	204847
	SYS3 L 237 méret talprésszel (h x sz x m) 508 x 296 x 237 mm, belső méret (h x sz x m) 501 x 275 x 194 mm, térfogat 27,4 l, súly 2,4 kg	31.100 39.497	204848
	Fedélpárna SE-DP SYS3 L Systainer ³ L típusúhoz, védi a tartalmat	5.600 7.112	204944
	Alsó betét SE-BP SYS3 L Systainer ³ L típusúhoz, védi a tartalmat	4.800 6.096	204945
	Rácsos habszivacs SE-VAR SYS3 L/2 Systainer ³ L típusúhoz, rácsos habszivacs bármely tetszőszerinti alak kitöréséhez, a csomag tartalma 2 Darab	14.200 18.034	204946

* A gyártó által ajánlott, kötelezettség nélküli irányárak. Az árak szakkereskedőnként eltérőek lehetnek. **Áfa nélkül.** | Áfával együtt.

16 Systainer





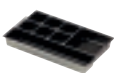





Systainer ³ Organizer M		Ár, (Ft)*	Cikkszám
<p>Systainer³ Organizer Az összes változat: felszerelve a következőkkel: kis alkatrészek áttekinthető rendezési és szállítási megoldása átlátszó fedéllel, méret talprésszel (h x sz x m) 396 x 296 x 89 mm, belső méret (h x sz x m) 389 x 246 x 60 mm, térfogat 7,4 l, terhelés 20 kg, megengedett tetőterhelés 100 kg</p>			
	<p>SYS3 ORG M 89 betétdobozok nélkül, súly 1,6 kg</p>	<p>21.000 26.670</p>	204852
	<p>SYS3 ORG M 89 22xESB 13 x 50 x 50 x 68 betétdoboz, 8 x 50 x 100 x 68 betétdoboz, 100 x 150 x 68 betétdoboz, súly 2,2 kg</p>	<p>26.300 33.401</p>	204853
	<p>SYS3 ORG M 89 6xESB 50 x 50 x 68 betétdoboz, 50 x 100 x 68 betétdoboz, 3 x 100 x 150 x 68 betétdoboz, 100 x 350 x 68 betétdoboz, súly 2 kg</p>	<p>26.300 33.401</p>	204854
Systainer ³ Organizer L		Ár, (Ft)*	Cikkszám
<p>Systainer³ Organizer Az összes változat: felszerelve a következőkkel: szélesebb alapfelülettel, hogy még több hely legyen, kis alkatrészek áttekinthető rendezési és szállítási megoldása átlátszó fedéllel, méret talprésszel (h x sz x m) 508 x 296 x 89 mm, belső méret (h x sz x m) 501 x 278 x 60 mm, térfogat 9,7 l, terhelés 20 kg, megengedett tetőterhelés 100 kg</p>			
	<p>SYS3 ORG L 89 betétdobozok nélkül, súly 2 kg</p>	<p>25.400 32.258</p>	204855
	<p>SYS3 ORG L 89 20xESB 10 x 50 x 50 x 68 betétdoboz, 6 x 50 x 100 x 68 betétdoboz, 2 x 100 x 100 x 68 betétdoboz, 100 x 150 x 68 betétdoboz, 150 x 150 x 68 betétdoboz, súly 2,7 kg</p>	<p>30.700 38.989</p>	204856
	<p>SYS3 ORG L 89 10xESB 50 x 50 x 68 betétdoboz, 4 x 50 x 100 x 68 betétdoboz, 100 x 100 x 68 betétdoboz, 3 x 100 x 150 x 68 betétdoboz, 100 x 350 x 68 betétdoboz, súly 2,4 kg</p>	<p>30.700 38.989</p>	204857
Tartozékok Systainer ³ Organizer M/L-hez		Ár, (Ft)*	Cikkszám
<p>Betétdobozok Az összes változat: felszerelve a következőkkel: Systainer³ Organizerhez, az áttekinthető tároláshoz és rendszerezéshez, dobozok tartalom nélkül</p>			
	<p>Box 50x50x68/10 méret (h x sz x m) 50 x 50 x 68 mm, a csomag tartalma 10 Darab</p>	<p>4.700 5.969</p>	204858
	<p>Box 50x100x68/10 méret (h x sz x m) 50 x 100 x 68 mm, a csomag tartalma 10 Darab</p>	<p>5.100 6.477</p>	204859
	<p>Box 100x100x68/6 méret (h x sz x m) 100 x 100 x 68 mm, a csomag tartalma 6 Darab</p>	<p>4.700 5.969</p>	204860
	<p>Box 100x150x68/6 méret (h x sz x m) 100 x 150 x 68 mm, a csomag tartalma 6 Darab</p>	<p>5.100 6.477</p>	204861
	<p>Box 100x350x68/2 méret (h x sz x m) 100 x 350 x 68 mm, a csomag tartalma 2 Darab</p>	<p>5.500 6.985</p>	204862
	<p>Box 150x150x68/6 méret (h x sz x m) 150 x 150 x 68 mm, a csomag tartalma 6 Darab</p>	<p>3.900 4.953</p>	204863
	<p>Box 150x300x68/2 méret (h x sz x m) 150 x 300 x 68 mm, a csomag tartalma 2 Darab</p>	<p>4.300 5.461</p>	204864
	<p>Felirat BS-BOX/25 minden 68 mm-es magasságú betétdobozhoz, az egyedi feliratozáshoz, a csomag tartalma 25 Darab</p>	<p>4.200 5.334</p>	204949











Systainer ³ XXL		Ár, (Ft)*	Cikkszám
Systainer³ Az összes változat: felszerelve a következőkkel: fedlappal a feliratmezőhöz, terhelés 40 kg, teherbírás (csatlakoztatva) 80 kg, megengedett tetőterhelés 100 kg			
	SYS3 XXL 237 méret talprésszel (h x sz x m) 792 x 296 x 237 mm, belső méret (h x sz x m) 786 x 279 x 188 mm, térfogat 42,3 l, súly 3,64 kg	34.200 43.434	204850
	SYS3 XXL 337 méret talprésszel (h x sz x m) 792 x 296 x 337 mm, belső méret (h x sz x m) 786 x 279 x 288 mm, térfogat 64,2 l, súly 4,33 kg	37.200 47.244	204851
	Fedélpárna SE-DP SYS3 XXL Systainer ³ XXL számára, védi a tartalmat	11.800 14.986	204947
	Alsó betét SE-BP SYS3 XXL Systainer ³ XXL számára, védi a tartalmat	13.100 16.637	204948

MINI-Systainer T-LOC		Ár, (Ft)*	Cikkszám
MINI-Systainer T-LOC Az összes változat: felszerelve a következőkkel: alkatrészek és gépek átlátható rendszerezéséhez, a SYS-MINI 1 és 3 TL-lel összekapcsolható, nem csatlakoztatható a következőkhöz: Systainer³, Systainer T-LOC, Systainer Classic			
	SYS-MINI 1 TL méret (h x sz x m) 265 x 171 x 71 mm, belső méret (h x sz x m) 255 x 155 x 53 mm, súly 0,4 kg	6.700 8.509	499622
	SYS-MINI 1 TL TRA átlátszó burkolat, méret (h x sz x m) 265 x 171 x 71 mm, belső méret (h x sz x m) 255 x 155 x 53 mm, súly 0,4 kg	8.000 10.160	203813
	SYS-MINI 1 TL TRA UNI TZE-UNI SYS MINI TL univerzális betét, átlátszó burkolat, méret (h x sz x m) 265 x 171 x 71 mm, belső méret (h x sz x m) 255 x 155 x 53 mm, súly 0,6 kg	13.500 17.145	203821
	SYS-MINI 3 TL méret (h x sz x m) 265 x 171 x 142 mm, belső méret (h x sz x m) 255 x 155 x 124 mm, súly 0,6 kg	8.800 11.176	202544
	Fedélpárna SE-DP SYS-MINI TL SYS MINI TL-hez, méret (h x sz x m) 247 x 134 x 15 mm	2.400 3.048	499619
	Univerzális betét TZE-UNI SYS MINI TL SYS MINI TL-hez, méret (h x sz x m) 258 x 163 x 45 mm	3.200 4.064	499620

* A gyártó által ajánlott, kötelezettség nélküli irányárak. Az árak szakkereskedőnként eltérőek lehetnek.
Áfa nélkül. | Áfával együtt.









16 Systainer





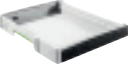

Systainer T-LOC tároló rekeszes fedéllel		Ár, (Ft)*	Cikkszám
Systainer T-LOC DF Az összes változat: felszerelve a következőkkel: fedlappal a feliratmezőhöz			
	SYS 1 TL-DF méret (h x sz x m) 396 x 296 x 105 mm, méret talprésszel (h x sz x m) 396 x 296 x 112 mm, belső méret (h x sz x m) 383 x 273 x 68 mm, súly 1,5 kg	25.200 32.004	497851
	SYS 2 TL-DF méret (h x sz x m) 396 x 296 x 157,5 mm, méret talprésszel (h x sz x m) 396 x 296 x 164,5 mm, belső méret (h x sz x m) 383 x 267 x 121 mm, súly 1,7 kg	27.100 34.417	497852
	SYS 3 TL-DF méret (h x sz x m) 396 x 296 x 210 mm, méret talprésszel (h x sz x m) 396 x 296 x 217 mm, belső méret (h x sz x m) 382 x 266 x 173 mm, súly 2 kg	28.500 36.195	498390
Tartozékok rekeszes fedéllel rendelkező Systainer T-LOC tárolóhoz		Ár, (Ft)*	Cikkszám
	Bit-választék DB CE 50/12-Set 1 rekeszes fedélű SYS TL-hez, minden, CENTROTEC csatlakozással ellátott Festool akkus fűrő-csavarbehajtóhoz, 12 részes, a tető rekeszes betétében, PH 1 bit, PH 2 bit, PH 3 bit, PZ 1 bit, PZ 2 bit, PZ 3 bit, TX 10 bit, TX 15 bit, TX 20 bit, TX 25 bit, TX 30 bit, TX 40 bit, hosszúság 50 mm	30.400 38.608	205089
	Fűrőkazetta DB WOOD CE SET TL 6x fa spirálfűrő, hosszú, központosúcsúccsal, a csomag tartalma 6 Darab, átmérő 4, 2 x 5, 6, 8, 10 mm	22.300 28.321	769093
	Bit-választék BITS + BHS 60 CE TL 24x rekeszes fedélű SYS TL-hez, 24 részes, 2 x PH 1 bit, 2 x PH 2 bit, 2 x PH 3 bit, 2 x PZ 1 bit, 2 x PZ 2 bit, 2 x PZ 3 bit, 2 x TX 10 bit, 2 x TX 15 bit, 2 x TX 20 bit, 2 x TX 25 bit, 2 x TX 30 bit, 2 x TX 40 bit, CENTROTEC BHS 60 CE gyorscserelés bittartó	14.500 18.415	769094
	Bitkészlet CENTROTEC BITS CE SET TL 6X rekeszes fedélű SYS TL-hez, CENTROTEC csatlakozófelülettel, a tető rekeszes betétében, PZ 2 bit, PZ 3 bit, TX 15 bit, TX 20 bit, TX 25 bit, TX 30 bit, a csomag tartalma 6 Darab, hosszúság 100 mm	16.400 20.828	769095
	Kőzetfűrő DB STONE CE SET TL FastFix-csatlakozással rendelkező akkus ütvefűrő-csavarbehajtókhoz és ütvefűrőkhöz, rekeszes fedélű SYS TL-hez, CENTROTEC csatlakozófelülettel, kőzetek és falazatok megmunkálásához, hosszú élettartamú keményfém vágóélel, 6 CENTROTEC kőzetfűrő: Ø 4, 5, 2 x 6, 8, 10 mm	21.000 26.670	769096
Systainer T-LOC SYS-Combi		Ár, (Ft)*	Cikkszám
Systainer T-LOC Az összes változat: felszerelve a következőkkel: rugalmasan felosztható fiók a tartozékoknak, fogóanyagoknak, kis alkatrészeknek és egyebeknek, a fiók belső méretei (H x Sz x M) 350 x 255 x 69 mm			
	SYS-COMBI 2 2-es méretű klasszikus Systainer T-LOC és tágas fiók kombinációja, méret (h x sz x m) 396 x 296 x 263 mm, méret talprésszel (h x sz x m) 396 x 296 x 270 mm, a felső rekesz belső méretei (H x Sz x M) 383 x 267 x 127 mm, súly 3,2 kg	40.300 51.181	200117
	SYS-COMBI 3 3-as méretű klasszikus Systainer T-LOC és tágas fiók kombinációja, méret (h x sz x m) 396 x 296 x 315 mm, méret talprésszel (h x sz x m) 396 x 296 x 322 mm, a felső rekesz belső méretei (H x Sz x M) 382 x 266 x 180 mm, súly 3,5 kg	43.300 54.991	200118
	Betétdobozok Set 60x60/120x71 3xFT SYS-COMBI 2, SYS-COMBI 3 és SYS 4 TL-SORT/3 számára, betétdobozok és rekeszosztók a fiók egyedi felosztásához, 8 x betétdoboz, 60 x 60 x 71 mm, 4 x betétdoboz, 60 x 120 x 71 mm, 3 x rekeszosztó, 2 x rögzítőfilc	7.700 9.779	201124

SORTAINER		Ár, (Ft)*	Cikkszám
	SORTAINER SYS 4 TL-SORT/3 A három, egyenként 6,7 liter befogadóképességű fiók betétdobozokkal és elválasztókkal egyedileg beállítható és felosztható, kompatibilis és összekapcsolható az összes Systainer-generációval, mobil elszívóval és sok további rendszertartozékkal, méret (h x sz x m) 396 x 296 x 322 mm, súly 5,95 kg	44.500 56.515	200119
	Betétdobozok Set 60x60/120x71 3xFT SYS-COMBI 2, SYS-COMBI 3 és SYS 4 TL-SORT/3 számára, betétdobozok és rekeszosztók a fiók egyedi felosztásához, 8 x betétdoboz, 60 x 60 x 71 mm, 4 x betétdoboz, 60 x 120 x 71 mm, 3 x rekeszosztó, 2 x rögzítőfilc	7.700 9.779	201124
SORTAINER Az összes változat: felszerelve a következőkkel: fiókonként 2 elválasztó elem, méret (h x sz x m) 395 x 295 x 210 mm			
	SYS 3-SORT/4 2 x kis fiók (h x sz x m) 255x75x30 mm, közepes fiók, 255 x 165 x 30 mm (H x Sz x M), nagy fiók, 255 x 348 x 85 mm (H x Sz x M), 6 x címketartó, 8 x feliratcsík, súly 4 kg	49.700 63.119	491522
	SYS 3-SORT/6 6 x közepes fiók, 255 x 165 x 30 mm (H x Sz x M), 6 x címketartó, 8 x feliratcsík, súly 4,9 kg	55.300 70.231	491984
	SYS 3-SORT/9 6 x kis fiók (h x sz x m) 255x75x30 mm, 3 x közepes fiók, 255 x 165 x 30 mm (H x Sz x M), 9 x címketartó, 16 x feliratcsík, súly 5,1 kg	55.300 70.231	491985
	SYS 3-SORT/12 12 x kis fiók (h x sz x m) 255x75x30 mm, 12 x címketartó, 16 x feliratcsík, súly 5,3 kg	55.300 70.231	491986
Systainer ³ ToolBox M		Ár, (Ft)*	Cikkszám
Systainer³ ToolBox Az összes változat: felszerelve a következőkkel: a gépek, fogyóanyagok vagy tartozékok praktikus szállításához, fedlappal a feliratmezőhöz, terhelés 20 kg, teherbírás (csatlakoztatva) 40 kg			
	SYS3 TB M 137 méret talprésszel (h x sz x m) 396 x 296 x 137 mm, térfogat 10,4 l, súly 1,3 kg	17.800 22.606	204865
	SYS3 TB M 237 méret talprésszel (h x sz x m) 396 x 296 x 237 mm, térfogat 21,4 l, súly 1,7 kg	20.300 25.781	204866
Systainer ³ ToolBox L		Ár, (Ft)*	Cikkszám
Systainer³ ToolBox Az összes változat: felszerelve a következőkkel: szélesebb alapfelülettel, hogy még több hely legyen, a gépek, fogyóanyagok vagy tartozékok praktikus szállításához, fedlappal a feliratmezőhöz, terhelés 20 kg, teherbírás (csatlakoztatva) 40 kg			
	SYS3 TB L 137 méret talprésszel (h x sz x m) 508 x 296 x 137 mm, térfogat 13,2 l, súly 1,9 kg	21.600 27.432	204867
	SYS3 TB L 237 térfogat 27,4 l, méret talprésszel (h x sz x m) 508 x 296 x 237 mm, súly 2,4 kg	24.700 31.369	204868

* A gyártó által ajánlott, kötelezettség nélküli irányárak. Az árak szakkereskedőnként eltérőek lehetnek.
Áfa nélkül. | Áfával együtt.

16 Systainer

SYS-StorageBox		Ár, (Ft)*	Cikkszám
	SYS-StorageBox SYS-SB műanyag tartály, üres, egyenként kivehető betétdobozokkal, a teljes Systainer programhoz hozzákapcsolható (kivéve: SYS-Mini), 2 db 60 x 60 x 71 mm-es SYS-SB doboz, 2 db 60 x 120 x 71 mm-es SYS-SB doboz, 1 db 180 x 120 x 71 mm-es SYS-SB doboz, méret (h x sz x m) 396 x 296 x 167 mm, magasság fogantyúval 240 mm, súly 2,5 kg	36.200 45.974	499901
Betétdobozok Az összes változat: felszerelve a következőkkel: SYS-SB SYS-Storage Box számára			
	Box 60x60x71/6 SYS-SB a csomag tartalma 6 Darab, méret (h x sz x m) 60 x 60 x 71 mm	4.000 5.080	500066
	Box 60x120x71/4 SYS-SB a csomag tartalma 4 Darab, méret (h x sz x m) 60 x 120 x 71 mm	4.700 5.969	500067
	Box 180x120x71/2 SYS-SB a csomag tartalma 2 Darab, méret (h x sz x m) 180 x 120 x 71 mm	5.200 6.604	500068
Systainer-Port		Ár, (Ft)*	Cikkszám
	Systainer-Port SYS-PORT 500/2 az egyes fiókok magasságban egyedileg állíthatók – így rugalmasan felszerelhetők különböző magasságú Systainer és SORTAINER elemekkel, beszerelése gépjárműbe nem engedélyezett, Systainer nélkül, acéllemezről készült stabil korpusz, 5 x db feliratcsík a kihúzókhöz, 3 db Systainer kihúzóval, méret (h x sz x m) 400 x 500 x 500 mm, súly 19 kg	165.000 209.550	491921
	Systainer-Port SYS-PORT 1000/2 az egyes fiókok magasságban egyedileg állíthatók – így rugalmasan felszerelhetők különböző magasságú Systainer és SORTAINER elemekkel, beszerelése gépjárműbe nem engedélyezett, Systainer nélkül, acéllemezről készült stabil korpusz, 5 x db feliratcsík a kihúzókhöz, 5 db Systainer kihúzóval, 4 db golyóscsapágyazású kerék (ebből 2 db rögzítőfékkel), méret (h x sz x m) 400 x 500 x 1.100 mm, súly 33 kg	221.900 281.813	491922
	Görgő készlet SYS-PORT R/2 SYS-Port számára, a Systainer-Port mobil használatához, átmérő 75 mm	29.400 37.338	491932
	Teleszkópos kihúzó SYS-PORT/TA	40.900 51.943	491923
Systainer kihúzóbetét		Ár, (Ft)*	Cikkszám
Kihúzóbetét Az összes változat: felszerelve a következőkkel: Systainer ³ M, T-LOC és Classic típusúhoz, egyedi állványrendszer kialakításához, 32 lyukas ráccsal, méret (h x sz x m) 425 x 376 x 57 mm, max. terhelés 20 kg			
	SYS-AZ	15.600 19.812	500692
	SYS-AZ-Set a csomag tartalma 5 Darab	77.600 98.552	500767
	Zár S-AZ SYS-AZ számára, egyszerre záródó zár, SYS-AZ kihúzóbetét utólagos rögzítésére, az egyes kihúzóbetéteket reteszeli a korpusz oldalán (egyszerre záródva)	4.600 5.842	500693
Szállítóeszköz a Systainer-hez		Ár, (Ft)*	Cikkszám
	Görgős keret SYS-RB a Systainer ³ és T-LOC egyszerű szállításához, 4 robusztus fogantyú, 4 görgő (ebből 2 rögzíthető), átvételhez feszítőheveder számára, bASE 508 x 396 mm, terhelhetőség 100 kg, görgő Ø 100 mm, súly 2,9 kg	31.300 39.751	204869
	SYS-Roll SYS-Roll 100 Systainer ³ , T-LOC és Classic szállításához, extra nagy görgők (D 200 mm) a lépcsőn való könnyű mozgatáshoz, forgó- és rögzített görgők: elfordíthatók minden irányba, biztonsági hevederrel, méret (h x sz x m) 440 x 600 x 1.100 mm, terhelhetőség 100 kg, fiók terhelhetősége 5 kg, elülső görgők Ø 75 mm, hátsó görgők Ø 200 mm, súly 6,5 kg	66.500 84.455	498660
	Mobil műhely a 318. oldaltól		

Systainer T-LOC SYS-MFT		Ár, (Ft)*	Cikkszám
	Systainer T-LOC SYS-MFT fedlappal a feliratmezőhöz, a teljes Systainer programhoz hozzákapcsolható (kivéve: SYS-MINI), egyszerű, összefogott szállítás, MDF-lapos fedél a munkadarab beszorítására és rögzítésére, méret (h x sz x m) 396 x 296 x 105 mm, méret talprésszel (h x sz x m) 396 x 296 x 112 mm, belső méret (h x sz x m) 383 x 273 x 75 mm, súly 2 kg	26.100 33.147	500076
Bemutató systainer, betéttel kézi szerszámok részére			
	Systainer³ SYS3 HWZ M 337 fabetéttel kéziszerszámok részére, a szerszámok nincsenek a szállítási terjedelemben (felszerelési javaslat), méret talprésszel (h x sz x m) 396 x 296 x 337 mm, belső méret (h x sz x m) 389 x 275 x 296 mm, térfogat 32,4 l, terhelés 20 kg, teherbírás (csatlakoztatva) 40 kg, megengedett tetőterhelés 100 kg, súly 4,4 kg	58.500 74.295	205518
Üres Systainer betéttel			
	Systainer³ SYS3 M 187 ENG 18V BP 18 Li akkuegységhez, valamint TCL 6, TCL 6 DUO és SCA 8 töltőkészülékekhez, nem alkalmas Ergo akkuegységekhez (ETSC, DTSC, RTSC), akár négy 18 V-os akkuegység (Ergo akkuegység kivételével) és két Li-ion gyorsöltő készülék (TCL 6, SCA), vagy 1 TCL 6 DUO dupla töltőkészülék praktikus és rendezett tárolásához, valamint szállításához, rekeszek száma (akkumulátorok) 4, rekeszek száma (töltőberendezés) 2, SYSTAINER méret SYS3 M 187, méret talprésszel (h x sz x m) 396 x 296 x 187 mm, súly 1,8 kg	26.400 33.528	577133
Egyéb			
	SYS-PowerStation a 312. oldaltól		
	Bluetooth® hangszóró a 315. oldaltól		
	Fedlap AB-BF SYS TL 55x85mm /10 átlátszó fedlap a Systainer ³ , Systainer ³ Organizer és T-LOC feliratozó mezőkhöz, védi a feliratozható mezőket a sérüléstől és nedvességtől, a csomag tartalma 10 Darab	1.900 2.413	497855

Áramelosztó SYS-PowerHub

Az első kábeldob, amely sarkokkal és élekkel rendelkezik – és rendszerrel. A fix bekötésű, 10 m hosszú csatlakozó kábel szállításhoz kényelmesen elhelyezhető a belső térben. A SYS-PowerHub ezen kívül a szükséges akkumulátoregységek és kis alkatrészek számára is helyet biztosít és egyszerre négy elektromos gépet képes árammal ellátni.



Műszaki adatok	SYS-PH	
IP védettség (zárt védőburkolattal)	IP44	
Kábel hossza (m)	10	
Teljesítményfelvétel (W)	2.500	
Dugaljak száma	5	
Méret (h x sz x m) (mm)	396 x 296 x 157,5	
Belső méret (h x sz x m) (mm)	383 x 154 x 128	
Súly (kg)	4,2	
Szállítási terjedelemben	Ár, (Ft)*	Cikkszám
SYS-PH Systainer SYS 2 T-LOC	62.500 79.375	200231



Védőzóna

A belső dugaljhoz például mobiltelefon csatlakoztatható – biztosan védve a por és szennyeződés ellen. A túlterhelés elleni beépített termikus védelem további biztonságot nyújt.

* A gyártó által ajánlott, kötelezettség nélküli irányárak. Az árak szakkereskedőnként eltérőek lehetnek.
Áfa nélkül. | Áfával együtt.

A vibráció- és kibocsátási értékeket a kezelési útmutatókban találja, vagy online a www.festool.hu oldalon.

17 A munkahely kialakítása

A mobil dugaszolóaljzat
Az új SYS-PowerStation.
További tudnivalók a 312. oldalon.



Új



312 SYS-PowerStation



314 SYSROCK
munkahelyi rádió



315 Bluetooth® TOPROCK
hangszóró



316 MFT
asztal



318 Mobil műhely



320 Mobil fűrész- és munkasztal



321 Szögütköző

Új



322 Vezetősínek



326 GECKO
kettős szívóemelő



326 CT WINGS
vákuumos szorítófej

Új



327 Telefontöltő



328 Rendszerező központ



330 Plug-it tartozék

A mobil elektromos-aljzat. SYS-PowerStation.

A SYS-PowerStation áramot szolgáltat. Ott is, ahol más nem. A nagy teljesítményű akkus energiatároló függetlenné tesz a megszokott energiaforrásoktól, dugaszolóaljzattól, áramfejlesztőtől, építkezési áramelosztótól – így garantáltan tervezhetők a munka mindennapjai. Nincs szükség az áram keresésére, a kábel nehézkes mozgatására, a túlterhelt építkezési áramelosztókra és megszűnnek a lecsapódó biztosítók problémái is. Pont úgy, ahogy egy normál 230 V-os dugaszolóaljzat.

Új



SYS-PowerStation SYS-PST 1500

A SYS-PowerStation minden gyártó gépeit mozgásba lendíti – ezek mind tovább használhatók és a megszokott rendszerében dolgozhat. Az áram magas minőségének köszönhetően az elektronika szempontjából érzékenyebb készülékek is gond nélkül üzemeltethetők.



Áram. Mindig és mindenütt

A SYS-PowerStation 1500 Wh energiát tárol – ez a legtöbb alkalmazásnál egy egész napra elegendő.

Nagy teljesítményre képes

Tartósan 3680 W és rövid ideig akár 11 000 W teljesítményével elegendő teljesítményt szolgáltat minden vezetékes szerszám számára, és akár az elszívókat, a nagy méretű fűrészeket és a fúrókalapácsokat is teljesítménye nélkül üzemelteti.





Pormentes munkavégzés

Minden elszívót vezetékmentessé varázsol, és a dugaszolóaljzaton keresztül ugyanakkor egy további gépet is működtet. Így mostantól bárhol lehetséges az elszívással való munkavégzés.



Tervezhető

Mostantól minden munkavégzés az építkezésen és a szerelési helyszínen biztosra tervezhető. Az áram rendelkezésre állása többé nem jelent bizonytalansági tényezőt.



Innovatív

A teljesen újszerű, világszinten egyedülálló technológia révén a SYS-PowerStation egy nagy teljesítményű energiatárolóvá válik: maximális teljesítményértékek, hosszú használati és rövid töltési idők, kompakt Systainer formában csupán 16 kg súllyal.

Műszaki adatok	SYS-PST
Leadott feszültség	230 V ~ / 50 Hz pure sine
Tartós teljesítmény (W)	3.680
Csúcsteljesítmény (<0,5 másodperc) (W)	11.000
Csúcsteljesítmény (<6,0 másodperc) (W)	7.200
Névleges tárolt energiamennyiség (Wh)	1.555
Akkumulátortechnológia	Li-Ion

Műszaki adatok	SYS-PST
Töltési időtartam [a cella hőmérsékletétől függően] (h)	3
Méret talprésszel (h x sz x m) (mm)	396 x 296 x 187
IP védettség (zárt védőburkolattal)	IP 44
USB-aljzat	Typ-C, 5 – 20 V / 3A / 15 – 60 W
Súly (kg)	16,5

Szállítási terjedelem	Ár, (Ft)*	Cikkszám
SYS-PST		
 SYS-PST 1500 Li HP személyi FI érintésvédelmi relé adapter (egy további dugaszolóaljzat biztosításához), 2 méteres csatlakozókábel	1.078.600 1.369.822	205721

Az Ön biztonságáért: Kizárólag olyan berendezésekkel együtt alkalmazható, amelyek nem igényelnek földelt energiaforrást (a TKS 80 emiatt nem üzemeltethető a SYS-PowerStation egységgel). Elszívóval együtt történő használat esetén antisztatikus elszívómlőt kell alkalmazni. Egyedülálló: Természetesen teljes körűen biztosítva van az átfogó Festool szervizszolgáltatások révén (szintén érvényes a lopás esetén cserekészülék szolgáltatás – megemelt önrésszel).

* A gyártó által ajánlott, kötelezettség nélküli irányárak. Az árak szakkereskedőnként eltérőek lehetnek. **Áfa nélkül.** | Áfával együtt.
 A vibráció- és kibocsátási értékeket a kezelési útmutatókban találja, vagy online a www.festool.hu oldalon.

Mindig jól szól. Hallgassa munka közben...akár a telefonján lévő számokat, akár a rádiót!

A SYSROCK munkahelyi rádió.

A SYSROCK munkahelyi rádió minden ablakpárkányon elfér, és kompakt méretei, valamint kis súlya tökéletes hangzással párosul. Bluetooth® csatlakozójának köszönhetően a kiválasztott rádióadók mellett az okostelefonján lévő kedvenc számait is SYSROCK hangminőséggel élvezheti.

Munkahelyi rádió SYSROCK BR 10 DAB+

DAB+ digitális rádió beépített USB-csatlakozóval külső eszközök, pl. mobil készülékek töltésére.



Műszaki adatok	BR 10 DAB+
Rádió vétele	FM / DAB+
FM (UKW) frekvenciatartomány (MHz)	87,5 – 108
Hangszóró (W)	10
Üzem Festool betölthető akkuegységekkel (V)	18
Adóhelyek száma	2 x 4
AUX-IN (mm)	3,5
Bluetooth® szabvány	4,1
USB-aljzat	5V/1,2A
Méret (h x sz x m) (mm)	95 x 102 x 149
Súly (kg)	0,7

Szállítási terjedelem	Ár, (Ft)*	Cikkszám
BR 10 DAB+ hálózati töltőadapter, 230 V, Aux-in kábel, sintartó zsák	68.900 87.503	202111

Akkuk: **28**

The Sound of Systainer.

A Bluetooth® TOPROCK hangszóró.

A TOPROCK a Festool legújabb hangadója. A Bluetooth® hangszóró a Systainer³ fedélben egyesíti a Festool Systainer rendszer összes előnyét a kiváló hanggal. Négy nagy teljesítményű hangszóró gondoskodik az okosan megtervezett hangzókamrával együtt a tiszta és nagy terjedelmű hangzásról. Még többet szeretne? Akkor egyszerűen kapcsoljon össze két TOPROCK hangszórót okostelefonjával, és élvezze a helyiséget betöltő sztereóhangzást.



Bluetooth® hangszóró TOPROCK

Bluetooth® hangszóró Systainer formátumban – buli fent, meló lent.



Műszaki adatok	SYS3 BT 20
Hangszóró (W)	20
Hangszórók száma	4
Bluetooth® szabvány	V5
Bluetooth® max. hatótávolsága (m)	50
Beépített akkumulátor (V)	11
USB-aljzat	5 V / 1 A
Hálózati adapter (DC-IN)	Ø 4,8 mm 19 V/1,2 A
Méret (h x sz x m) (mm)	396 x 296 x 137
Súly (kg)	2,8

Szállítási terjedelem	Ár, (Ft)*	Cikkszám
SYS3 BT20 M 137 hálózati töltőadapter, 230 V	78.500 99.695	205502

* A gyártó által ajánlott, kötelezettség nélküli irányárak. Az árak szakkereskedőnként eltérőek lehetnek.
Áfa nélkül. | Áfával együtt.

A vibráció- és kibocsátási értékeket a kezelési útmutatókban találja, vagy online a www.festool.hu oldalon.

1 asztal – 1000 lehetőség.

Az MFT/3 multifunkciós asztal.

Professzionális munkakörülményeket teremt az összeszerelési munkafolyamatok során is. Nagy és kis méretű munkadarabok rugalmas rögzítési és megmunkálási lehetőségeivel válik az MFT/3 a világ valószínűleg legsokoldalúbb munkapadjává.



MFT asztal MFT/3

A 90 cm-es munkamagasság ideális, a háttizomzatot kímélő munkavégzést tesz lehetővé. Emellett az MFT/3 egyszerűen összehajtható a helytakarékos szállításhoz.

Műszaki adatok	MFT/3
Az asztal méretei (mm)	1.157 x 773
Asztalmagasság, felhajtott lábakkal (mm)	180
Asztalmagasság, lehajtott lábakkal (mm)	900
A munkadarab maximális hosszúsága (mm)	78
Max. munkadarab-szélesség (mm)	700
Terhelhetőség (kg)	120
Súly (kg)	28

Szállítási terjedelem	Ár, (Ft)*	Cikkszám
Az összes változat: felszerelve a következőkkel: asztal lyukastáblával és felhajtható lábakkal		
MFT/3 felhajtható egység, elfordító egység, szögütköző, ütközőnyereg, vezetősín FS 1080/2, sínvég, kiegészítő rögzítés	265.700 337.439	495315
MFT/3 Basic	208.800 265.176	500608

Maximális tartás

Rugalmas és biztonságos befogás a lyukraszter segítségével, a kifejezetten ehhez kifejlesztett rögzítőelemekkel és a megszo-
kott pillanatszorítókkal.

Maximális pontosság

Körben alumínium profillal vezetősín és szögütköző csatlakoztatásához.

Tartozékok	Ár, (Ft)*	Cikkszám
 Kereszttartó MFT 3-QT az MFT/3 kiegészítő stabilizálásához, a csomag tartalma 2 Darab, átmérő 20 mm, hosszúság 675 mm	35.500 45.085	495502
 Kiegészítő rögzítés MFT/3-ZK az ütközősín V-hornyon történő rögzítéséhez	13.300 16.891	495541
 Befogóelemek MFT-SP MFT számára, a munkadarab biztos és pontos rögzítésére (vágás, csiszolás, marás, fúrás, stb.), a csomag tartalma 2 Darab	36.500 46.355	488030
Karos pillanatszorító		
 MFT-HZ 80 MW 1000, MFT/3 mobil műhelyhez, Különböző anyagok rögzítése 80 mm magasságig, méret (h x sz x m) 130 x 40 x 155 mm, max. munkadarab magasság 80 mm	14.700 18.669	577132
 FS-HZ 160 FS/2, MFT számára, acélból készült kivitel, befogási szélesség 160 mm	20.000 25.400	491594
Pillanatszorító Az összes változat: felszerelve a következőkkel: FS/2, MFT számára, acélból készült kivitel, a csomag tartalma 2 Darab		
 FSZ 120 befogási szélesség 120 mm	14.600 18.542	489570
 FSZ 300 befogási szélesség 300 mm	17.900 22.733	489571
 Asztal TSB/1-MW 1000 MW 1000, MFT/3 mobil műhelyhez, a munkafelület megnagyobbítása, az alumínium profil és a lyukasztábla teszi lehetővé a számos meglévő tartozék alkalmazását, munkamagasság 900 mm, méret (h x sz x m) 1.045 x 500 x 74 mm, súly 12,2 kg	103.700 131.699	203457
 Összekötődarab VS az (FST660/85) vagy az (MFT 800) felszerelésére a [Basis Plus]-on, több MFT 3 összekapcsolására	5.300 6.731	484455
 Adapter VAC SYS AD MFT 3 VAC SYS SE 1, VAC SYS SE 2 egységhez, VAC SYS befogóegység csatlakoztatására az MFT 3 modellel	88.400 112.268	494977
 Ütközőnyereg (egyenként) MFT/3-AR a munkadarab ütköztetéséhez a szögvezetőn, lehajtható	8.000 10.160	495542

* A gyártó által ajánlott, kötelezettség nélküli irányárak. Az árak szakkereskedőnként eltérőek lehetnek.
Áfa nélkül. | Áfával együtt.

Az építési területet műhellyé változtatja.

A mobil műhely.

A műhely ami mozgásban van – az ideális munkakörülményekért a munkavégzés helyén. Könnyű szállítás a műhely, a jármű és az építési terület között – a csekély súlynak, a kompakt méreteknak és a lépcsőn való könnyű mozgatásnak köszönhetően. A helyszínen pedig azonnal használható – időigényes összeszerelés nélkül.





Mobil műhely MW 1000

Ideális kapcsolódás a Festool Systainer világához – ahol minden mindennel összeillik. Ugyanúgy kompatibilis az MFT multifunkciós asztal minden tartozékával.

Műszaki adatok	MW 1000 Basic	MW 1000
Munkamagasság (mm)	900	900
Méret (h x sz x m) (mm)	641 x 600 x 1.076	641 x 600 x 1.185
Az asztal méretei (mm)	445 x 363	445 x 363
Terhelhetőség (kg)	100	100
Terhelhetőség (kg)	20	20
Görgő Ø (mm)	200	200
Súly (kg)	19	31

Szállítási terjedelem

	Ár, (Ft)*	Cikkszám
MW 1000		
 MW 1000 Basic SYS-AZ-MW 1000 kihúzóbetét	180.100 228.727	203454
MW 1000 Set		
 MW 1000 SYS-AZ-MW 1000 kihúzóbetét, TSB/1-MW 1000 asztal	283.700 360.299	203802



Kényelmes

Kompakt méretek a könnyű össze- és szétszerelhetőségért. A Systainer és az asztal néhány mozdulattal szilárdan és szállításbiztosan összecsomagolható – nem csúszik el szállítás közben.

Tökéletes rendszerben











Kompatibilis az MFT/3 teljes tartozékprogramjával. Ezt a(z) 317. oldalon találja meg.



Könnyű szállítás

Egyszerű, egy személy által is végrehajtható az áthelyezés az állítható szögű tolókeretnek, a csúszófelületnek és az alapegységen lévő süllyesztett markolatnak köszönhetően.

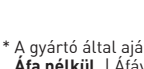

Tartozékok	Ár, (Ft)*	Cikkszám
Kihúzóbetét		
 SYS-AZ-MW 1000 MW 1000 mobil műhelyhez, szerszám nélkül rögzíthető és egyedi magasságba állítható, méret (h x sz x m) 493 x 373 x 118 mm, terhelhetőség 20 kg, súly 3,2 kg	25.500 32.385	203456
 SYS-AZ Systainer ³ M, T-LOC és Classic típusúhoz, egyedi állványrendszer kialakításához, 32 lyukas ráccsal, méret (h x sz x m) 425 x 376 x 57 mm, max. terhelés 20 kg	15.600 19.812	500692
 SYS-AZ-Set Systainer ³ M, T-LOC és Classic típusúhoz, egyedi állványrendszer kialakításához, 32 lyukas ráccsal, a csomag tartalma 5 Darab, méret (h x sz x m) 425 x 376 x 57 mm, max. terhelés 20 kg	77.600 98.552	500767
 Asztal TSB/1-MW 1000 MW 1000, MFT/3 mobil műhelyhez, a munkafelület megnagyobbítása, az alumínium profil és a lyukastábla teszi lehetővé a számos meglévő tartozék alkalmazását, munkamagasság 900 mm, méret (h x sz x m) 1.045 x 500 x 74 mm, súly 12,2 kg	103.700 131.699	203457
 Kiegészítő rögzítés MFT/3-ZK az ütközősín V-hornyon történő rögzítéséhez	13.300 16.891	495541
 Befogóelemek MFT-SP MFT számára, a munkadarab biztos és pontos rögzítésére (vágás, csiszolás, marás, fúrás, stb.), a csomag tartalma 2 Darab	36.500 46.355	488030
Karos pillanatszorító		
 MFT-HZ 80 MW 1000, MFT/3 mobil műhelyhez, Különböző anyagok rögzítése 80 mm magasságig, méret (h x sz x m) 130 x 40 x 155 mm, max. munkadarab magasság 80 mm	14.700 18.669	577132
 FS-HZ 160 FS/2, MFT számára, acélból készült kivitel, befogási szélesség 160 mm	20.000 25.400	491594
Pillanatszorító Az összes változat: felszerelve a következőkkel: FS/2, MFT számára, acélból készült kivitel, a csomag tartalma 2 Darab		
 FSZ 120 befogási szélesség 120 mm	14.600 18.542	489570
 FSZ 300 befogási szélesség 300 mm	17.900 22.733	489571

* A gyártó által ajánlott, kötelezettség nélküli irányárak. Az árak szakkereskedőnként eltérőek lehetnek. **Áfa nélkül.** | Áfával együtt.

Stabilan és biztosan rögzítve. A mobil fűrész- és munkaasztal.

Az alátétfáknak köszönhetően a raklapozott anyagok és a munkadarabok a megmunkálás során mindig optimálisan felfekszenek. Jellemzők: akár 3100 x 2150 mm-es lapok is egy személy által könnyedén felhelyezhetők, ami precíz és független munkavégzést tesz lehetővé.

Mobil fűrész- és munkaasztal STM 1800

A körfűrészrel és a vezetősínnel kombinálva a fűrész- és munkaasztal mobil lapfűrészé válik.

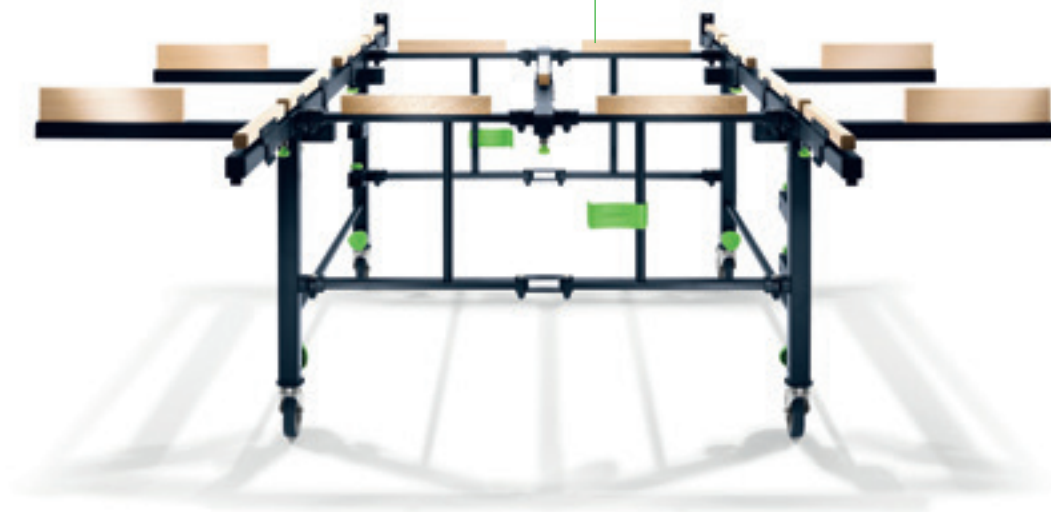

Műszaki adatok	STM 1800
Az asztal mérete [szélesség x hosszúság x magasság] összehajtván (mm)	1.150 x 250 x 700
Min. alátámasztási felület (mm)	1.100 x 1.050
max. alátámasztási felület (mm)	1.800 x 2.100
A magasság állítási tartománya (mm)	700 – 900
Max. terhelés (kg)	150
Max. munkadarabméret (billenőfunkcióval) (mm)	3.100 x 2.150
Súly (kg)	34

Szállítási terjedelem	Ár, (Ft)*	Cikkszám
STM 1800 előszerelt alátétfák, 4 hosszabbítócső alátétfákkal	450.300 571.881	205183

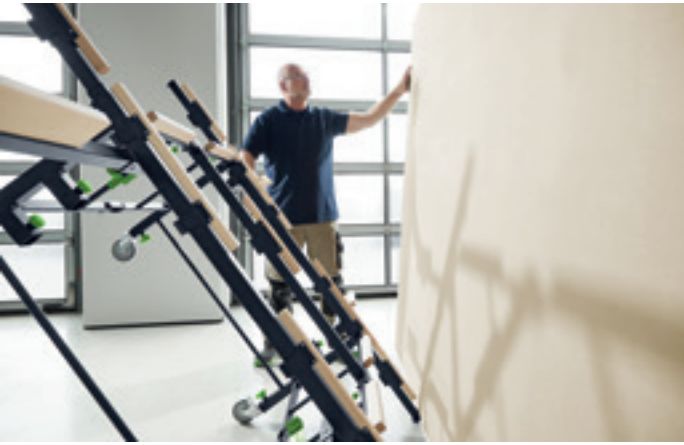

1-személyes kezelés

Lapanyaghoz 3100 x 2150 mm méretig. A lap még könnyebb rögzítéséhez az asztal lebillenthető.



Magasságállítás

Az ergonomikus és hátkímélő munkavégzés érdekében a munkadarabok marása, vágása és enyvezése során.



Mobil és kompakt

A fűrészasztal robusztus görgőkkel rendelkezik és szállításhoz összecukható.



Pontos lapkivágás

Vezetősínnel, kézi körfűrészsel és FS WA/90° 90°-os szögütkezővel kombinálva.

**90°-os szögütkező
FS-WA/90°**

Most megmutatjuk, hogyan is megy ez. Az egy darabból mart alumínium ütkező garantálja a precizitást és a 90°-os derékszögű vágások pontos megismételhetőségét utánállítás nélkül. A gyorsbefogó rendszernek köszönhetően a szögütkező egy kézmozdulattal a vezetősínré helyezhető.



Szállítási terjedelem	Ár, (Ft)*	Cikkszám
FS-WA/90°	50.700 64.389	205229



Precíz 90°-os vágások

A szögütkező munkadarabra való felerősítése pillanatszorítókkal történik.

* A gyártó által ajánlott, kötelezettség nélküli irányárak. Az árak szakkereskedőnként eltérőek lehetnek. **Áfa nélkül.** | Áfával együtt.

Az eredeti változat a precíz munkaeredményekért. A vezetősínek.

A vezetősín olyan Festool találmány, amelyet azóta is folyamatosan továbbfejlesztünk – a meggyőzően precíz vágások és hornyok érdekében. Csúszóbetéttel a gép könnyű vezethetősége érdekében, és egy horonnyal a csavaros- és a karos pillanatszorítók, illetve a kipattogzás elleni védelem számára.

Új



Vezetősín ragasztópárnával FS/2-KP

A ragasztópárnás vezetősín precíz vágást tesz lehetővé a legnehezebb helyzetekben is. Emellett a vezetősín egyszerűen szállítható a Systaineren. Az FS/2-KP vezetősín 1400 és 1900 mm hosszban kapható.

Vezetősín FS/2

A vezetősínek 8 különböző hosszúságban kaphatók, 800 mm-től 5000 mm-ig.

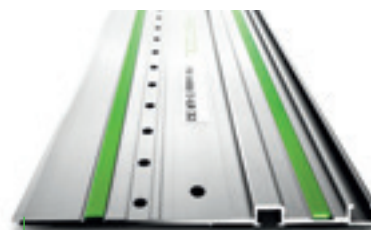

Vezetősín lyuksorral FS/2 LR 32

A 32 mm-es furattávolság a lyuksorok gyors és precíz marását teszi lehetővé a bútorepítésnél.

Vezetősín ragasztópárnával

Szállítási terjedelem	Ár, (Ft)*	Cikkszám
FS 1400/2-KP FS-KP/30 ragasztópárna	42.800 54.356	577043
FS 1900/2-KP FS-KP/30 ragasztópárna	67.000 85.090	577044
FS-KP/30	7.500 9.525	577042

Vezetősín lyuksorral

Szállítási terjedelem	Ár, (Ft)*	Cikkszám
FS 1400/2-LR 32	43.000 54.610	496939
FS 2424/2-LR 32	104.800 133.096	491622

Vezetősín

Szállítási terjedelem	Ár, (Ft)*	Cikkszám
FS 800/2	23.500 29.845	491499
FS 1080/2	29.700 37.719	491504
FS 1400/2	35.100 44.577	491498
FS 1900/2	60.200 76.454	491503
FS 2400/2	86.300 109.601	491502
FS 2700/2	100.500 127.635	491937
FS 3000/2	107.900 137.033	491501
FS 5000/2	177.600 225.552	491500



Tökéletesen illeszkednek egymáshoz
A merülőfűrészek és kézi körfűrészek pontosan illeszkednek a vezetősínre. Az eredmény: egyformán egyenes és kipattogzásmentes vágás.



A bútorgyártásban nélkülözhetetlen
A felsőmaró és vezetősín lyuksorral leegyszerűsíti a polcrendszerek vagy bútorvasalatok elkészítését.



Minden helyzetben vezet
Az FS/2 KP vezetősín egyenes és precíz vágást tesz lehetővé padlón és a munkafelületen végzett vízszintes vágásnál, valamint fali alkalmazásnál. A vezetősín emellett ragasztópárnákkal rögzíthető biztonságosan, elcsúszás nélkül.



Vigyázz, kész, Systainer, rajt!
Az FS/2 KP vezetősín egyszerűen szállítható a Systainerekkel együtt. A közepén lévő kivágás révén a vezetősín problémamentesen ráhelyezhető minden Systainer fogantyújára és együtt szállítható.

Új tartozékok a vezetősínhez



Szögűtköző a precíz beállításhoz
Szögűtközők -60 és +60 között precízen és egyszerűen: a szögűtközők gyors és egyszerű beállítással, pontosan elvégezhető. A gyakran használt szögbeállításokhoz reteszelési pontok teszik a legnagyobb precízítást különösen egyszerűvé.

Szállítási terjedelem	Ár, (Ft)*	Cikkszám
FS-WA alátétcsap	55.800 70.866	577040















Összekapcsolja a vezetősíneket, mintha egy darabból lennének
Az önbeálló összekötődarabbal két vezetősín egyenes összekapcsolása gyorsan és kényelmesen elvégezhető. A hosszú, egyenes vágásokhoz és tökéletes eredményekhez, eltérések nélkül.

Szállítási terjedelem	Ár, (Ft)*	Cikkszám
FSV/2 kombinált imbuszkulcs 5/3 mm-es kulcsnyílással	17.200 21.844	577039

* A gyártó által ajánlott, kötelezettség nélküli irányárak. Az árak szakkereskedőnként eltérőek lehetnek. **Áfa nélkül.** | Áfával együtt.

17 A munkahely kialakítása

Tartozékok a vezetősínekhez		Ár, [Ft]*	Cikkszám
Pillanatszorító Az összes változat: felszerelve a következőkkel: Szorítópofo, rögzítőpofo			
	FS-RAPID/R FS, FS/2 és GRP/2 vezetősín rögzítésére és pozicionálására	17.400 22.098	489790
	FS-RAPID/L SSU 200, IS 330 gépekhez vezetősínnel, a Festool vezetősínek rögzítéséhez és beállításához	17.400 22.098	768116
Karos pillanatszorító			
	MFT-HZ 80 MW 1000, MFT/3 mobil műhelyhez, Különböző anyagok rögzítése 80 mm magasságig, méret (h x sz x m) 130 x 40 x 155 mm, max. munkadarab magasság 80 mm	14.700 18.669	577132
	FS-HZ 160 FS/2, MFT számára, acélból készült kivitel, befogási szélesség 160 mm	20.000 25.400	491594
Pillanatszorító Az összes változat: felszerelve a következőkkel: FS/2, MFT számára, acélból készült kivitel, a csomag tartalma 2 Darab			
	FSZ 120 befogási szélesség 120 mm	14.600 18.542	489570
	FSZ 300 befogási szélesség 300 mm	17.900 22.733	489571
	Összekötődarab FSV/2 FS/2-höz, önbeálló funkcióval, két vezetősín egyenes összekapcsolására hosszú munkadarabok megmunkálásához, kombinált imbuszkulcs 5/3 mm-es kulcsnyílással	17.200 21.844	577039
	Visszalökést gátló ütköző FS-RSP TS 55, TS 55 R, TS 55 F, TSC 55, TSC 55 K, TS 75, HKC 55, HK 55, ATF 55, AP 55, AT 65, AP 65, AP 85 típusúhoz, vezető-ütközőként is használható, első és hátsó ütközőként szolgál az FS/2 vezetősínen	6.300 8.001	491582
	Íves sínvég FS/2-AW FS/2-höz, megakadályozza az elszívótmű és a kábel beakadását a vezetősín végén	7.700 9.779	204787
	Szögütköző FS-WA/90° FS/2-höz, lemezanyagok precíz és ismételhető pontosságú 90°-os vágásához utánbeállítás nélkül, teljesen önbeálló és precíz a mart alumínium ütköző révén, egyszerűen és gyorsan rögzíthető a gyorsrögzítő karral a vezetősínhez	50.700 64.389	205229
	Szögmérő FS-KS FS/2-höz, szögvágáshoz a vezetősínnel együtt, tartománya 0° – 180°	35.200 44.704	491588
	Szögütköző FS-WA FS/2-höz, bővíthető az FS-WA-VL hosszabbítóval, alátétcsap, szögtartomány -60 – +60°	55.800 70.866	577040
	Hosszabbító FS-WA-VL FS-WA szögütközőhöz, a szögütköző bővítésére, méretre vágás pontosan ismételhető módon a skálás hosszabbítóval és ütközőnyereggel, stabil csatlakoztatás a szögütközőhöz az összekötődarabokkal, ütközőnyereg, összekötődarabok, munkadarab-szélesség 447 – 1.150 mm	18.300 23.241	577041

Tartozékok a vezetősínekhez		Ár, (Ft)*	Cikkszám
Kipattogzásgátló Az összes változat: felszerelve a következőkkel: tartalék kipattogzásgátló FS, FS/2 és FSK vezetősínhez, átlátszó			
	FS-SP 1400/T hosszúság 1.400 mm	4.300 5.461	495207
	FS-SP 5000/T hosszúság 5.000 mm	10.400 13.208	495209
	Csúszóbetét FS-GB 10M tekerecs, 10 m, tartalék csúszóbetét az FS/2 és FSK vezetősínekhez	13.100 16.637	491741
	Tapadó alátét FS-HU 10M 10 m-es tekerecs, tartalék tapadóalátét FS, FS/2 és FSK vezetősínhez	7.400 9.398	485724
	Ragasztópárna FS-KP/30 FS/2-KP-hez, biztos tartás az FS/2-KP számára különböző felületeken, a csomag tartalma 30 Darab	7.500 9.525	577042
	Párhuzamvezető FS-PA FS/2-höz, szelvényben való vágáshoz, az ismétlődő méret a skála és az ütközőnyereg segítségével állítható, szerszám nélküli szereléshez a vezetősínre, ütközővonalzó kiegészítő rögzítéssel, ütközőnyereg, a csomag tartalma 2 Darab, max. munkadarab-szélesség 650 mm	81.300 103.251	495717
	Hosszabbító FS-PA-VL FS/2-höz, csak FS-PA-val együtt alkalmazható, ütközővonalzó, híd, skála, a csomag tartalma 2 Darab, max. munkadarab-szélesség 195 mm, max. anyagvastagság 70 mm	48.400 61.468	495718
	Állványtartó zsák FS-BAG hordtáska vállpánttal, FS 1400/2 hosszúságig	26.100 33.147	466357
	GECKO DOSH kettős szívóemelő a 326. oldaltól		
	Adapter DOSH-FSAD adapter az FS/2 vezetősínnek a GECKO kettős szívóemelőhöz való rögzítéséhez	8.000 10.160	492616
	Tartozék készlet SYS3 M 137 FS/2-Set FS/2-höz, FS-WA szögütköző, 2 db FSV/2 összekötődarab, FS/2-AW íves sínvég, FSZ 120 pillanatszorító (2 db), FS-RSP visszalökést gátló ütköző, kombinált imbuszkulcs 5/3 mm-es kulcsnyílással, SYS3 M 137 Systainer	80.000 101.600	577157
	Hosszütköző LA-LR 32 FS a lyuksor-vezetősín első lyukát a munkadarab széléhez képest 9,5, 16 vagy 32 mm-re pozicionálja, a csomag tartalma 2 Darab	15.200 19.304	496938
	Sorozatfúró rendszer FS/2 a 215. oldaltól		
	Vezetőidomok a felsőmarókhhoz a 211. oldaltól		
	Vezetőidom FS-PS/PSB 300 PS 200, PS 300, PSB 300, PS 2 hoz, a szúrófűrészek alkalmazásához az FS és az FS/2 vezető rendszerekkel	5.700 7.239	490031
	Adapter asztal ADT-PS 420 a PS(C) 400/420, PSB(C) 400/420 fűrészekhez, a PS alkalmazásához a vezetősínre, a CMS Compact Modul System-be való beépítéshez, a KS-PS 400 körkivágóval összeköttetésben	5.800 7.366	497303

* A gyártó által ajánlott, kötelezettség nélküli irányárak. Az árak szakkereskedőnként eltérőek lehetnek.
Áfa nélkül. | Áfával együtt.

Kettős szívóemelő GECKO

Vákuummal működik így nem hagy nyomot. A GECKO kettős szívóemelővel a nehezen kezelhető munkadarabokat is egyszerűen és biztonságosan szállíthatja, illetve a vezetősínt sima felületekre rögzítheti.



Szállítási terjedelem	Ár, (Ft)*	Cikkszám
GECKO DOSH	24.700 31.369	492617
GECKO DOSH-Set DOSH-FSAD adapter, GECKO DOSH kettős szívóemelő	32.500 41.275	493507



A rendszer jelenti a különbséget

A szívótányérok vákuum segítségével rögzülnek az anyagon, anélkül, hogy megsértenék azt. A rögzített munkadarabot a praktikus fogantyúval fel lehet emelni és kényelmesen lehet szállítani. Ami a legjobb benne: a szívóemelő rendelkezik egy adapterrel a vezetősínre való csatlakozáshoz, ezért a sín a nagyon sima felületeken is biztonságosan rögzíthető.

Vákuumos szorítófej CT Wings

Praktikus szereléssegítő munkadarabok vízszintes és függőleges felületeken történő rögzítésére. Egyszerűen csatlakoztassa a CT WINGS-et egy gépi karmantyúval ellátott 27 mm-es vagy 27/32-mm-es szívóömlőre, kapcsolja be az elszívómobilt és a szívóerő megtartja a munkadarabot.



Műszaki adatok	CT-W
Max. befogási magasság (mm)	50
Max. terhelés (kg)	3
Méret (h x sz x m) (mm)	130 x 80 x 50
Súly (kg)	0,35

Szállítási terjedelem	Ár, (Ft)*	Cikkszám
CT-W	14.500 18.415	500312



A harmadik kéz

Sok esetben pótolja a segítséget, ha rövid időre fel kell szabadítani az egyik kezet előrajzoláshoz, jelöléshez, befogáshoz, megfogáshoz.

Az akkuegységet Powerbank töltővé alakítja át. A telefontöltő.

Vége a lemerült okostelefon-akkuk idejének: a PHC 18 telefontöltő intelligens adapterével minden 18 V-os Festool akkuegységet Powerbank akkuvá alakít (kivételem: 3,1 Ah Ergo akkuegység). Nem kell szabad csatlakozóaljzatot keresni, és nem okoz fejtörést, hogy az okostelefon akkuja vajon kitart-e a munka végéig: a telefon így mindig alkalmazásra kész marad. A kompakt felépítése ellenére egyidejűleg akár három okostelefon is ellátható árammal, a saját telefontöltő kábellel és indukciós módon is.

Telefontöltő PHC 18

Okos adapterként a Festool 18 V-os akkuegységeit Powerbank töltővé alakítja át.



Új



Műszaki adatok	PHC 18
USB-A kompatibilis kimenet	5 V / 2,4 A / 12 W
USB-C kompatibilis kimenet	5 V / 2,4 A / 12 W
Az indukciós töltés kompatibilis a Qi-BPP/PPDE szabvánnyal	5 W / 9 W

Szállítási terjedelem	Ár, (Ft)*	Cikkszám
PHC 18	17.100 21.717	577155

Akkuk: **28**

* A gyártó által ajánlott, kötelezettség nélküli irányárak. Az árak szakkereskedőnként eltérőek lehetnek.
Áfa nélkül. | Áfával együtt.

A vibráció- és kibocsátási értékeket a kezelési útmutatókban találja, vagy online a www.festool.hu oldalon.

Hatékony munkavégzéshez.

A mobil rendszerezőközpontok.

Így alakíthatja ki munkahelyét a legjobban. Egyetlen eszközben elpakolhatja összes gépét, a tartozékokat, még az elszívót is, és mindegyik azonnal kéznél is van, használatra készen. Ha pedig a műhelyen belül kell változtatni az alkalmazás helyét, akkor a munkaállomások kényelmesen átköltöztethetők.

Universalcenter UCR 1000

MFH 1000 multifunkciós ülőke és WCR 1000 Workcenter készlet.





Workcenter WCR 1000

A Workcenter nemcsak a multifunkciós ülőkével, hanem minden Festool elszívómobillal is összekapcsolható a T-LOC rendszer révén. Ezen kívül nagy lerakófelületet biztosít a Systainer-ek számára, és számos kampót a tartozékok és gépek számára.

Multifunkciós ülőke MFH 1000

A multifunkciós ülőke nemcsak stabil és kényelmes ülőalkalmatosság, hanem a WCR 1000 Workcenter alapját is képezi.

Műszaki adatok	WCR 1000	MFH 1000	UCR 1000
Méret (h x sz x m) (mm)	–	695 x 436 x 524	–
A görgő szélessége (mm)	–	32	32
Görgő Ø (mm)	–	100	100
A magasság állítási tartománya (mm)	545 – 785	–	1.031 – 1.271
A négyzetes lyukak mérete (mm)	9,2 x 9,2	9,2 x 9,2	9,2 x 9,2
Belső lyuktávolság – négyzetes lyukak (mm)	38	38,1	38,1
Súly (kg)	10,2	27	37

Szállítási terjedelem	Ár, (Ft)*	Cikkszám
UCR 1000  UCR 1000 WCR 1000 Workcenter, MFH 1000 multifunkciós ülőke (ülőpárna nélkül)	272.600 346.202	498966
WCR 1000  WCR 1000 Polc, Tároló tálca, Rögzítőtalp, Kettős szerszám akasztó, 6 x standard akasztó [125 mm hosszú], 2 x hátfal négyzetes lyukakkal, Systainer rögzítés	156.500 198.755	497471
MFH 1000  MFH 1000 MFH 1000 SK ülőpárna, Szerelőkészlet	129.500 164.465	498967



Tartozékok	Ár, (Ft)*	Cikkszám
 Illesztőrugó WCR 1000 PF 2x WCR 1000, UCR 1000-hez, az illesztőrugó segítségével a profilhoronyban elhelyezhetők az egyéni tartozékok, 2 db illesztőrugó csavarokkal	4.900 6.223	497476
 Lyukasztás fal akasztó LWH HSK-A WCR 1000, MFH 1000, UCR 1000-hez, HSK-A 80x130, HSK-A 80x200 és HSK-A 115x226 kézi csiszolótkék felakasztására, HSK-A 80x400 kézi csiszolótkékhez nem megfelelő, a védőfelületen károsodás észlelhető, méret hosszúság x szélesség 38,1 x 38,1 mm	12.700 16.129	498968
 Szerszám akasztó WCR 1000 WH WCR 1000, UCR 1000-hez, két szerszám felakasztására, tömlőtartóként is használható	22.500 28.575	497474
 Akasztó WCR 1000 SHQ WCR 1000, UCR 1000-hez, standard akasztó a lyukasztólyukra való rögzítéshez, a csomag tartalma 6 Darab	8.400 10.668	497475
 Lakkpisztoly tartó WCR 1000 LPH WCR 1000 Workcenterhez, tartó egy lakkpisztolyhoz, profilvázatba való beszereléshez WCR 1000 Workcenterhez, 2x csavar, 2x négylapú anya, méret [h x sz x m] 148 x 76 x 60 mm, súly 0,5 kg	10.400 13.208	498361
 Tárolófelület WCR 1000 AB WCR 1000, UCR 1000-hez, nagy tárolófelület kisebb alkatrészek, csiszolópapír- vagy csavardobozok stb. tárolására	17.200 21.844	497477
 Csőtartó TC-SH TC 2000-hez, TC 3000-hez, TC 3000/2-höz, utólagos felszerelésre TC 3000-re	22.900 29.083	487304
 Levegőelőkészítő egység VE-TC 3000 a TC 2000, TC 3000 Toolcenter-hez, CT 22/33 mobil elszívók és LE-kivételű SR 151, SR 200 sorozatú elszívók sűrített levegővel való ellátására	174.200 221.234	454808

* A gyártó által ajánlott, kötelezettség nélküli irányárak. Az árak szakkereskedőnként eltérőek lehetnek. **Áfa nélkül.** | Áfával együtt.

Plug it.

Egy kábel minden készülékhez.

A plug it-rendszer nemcsak gyorsabb, kényelmesebb és praktikusabb, hanem gazdaságosabb is. Az elektromos gépeknél az állásidő egyik leggyakoribb oka a kábelszakadás. A Festool gépeknél a kábel nincs beépítve a gépbe. A meghibásodott kábel helyett pillanatzárral rögzítheti az újat – és máris tovább dolgozhat. Javítási költség és időkiesés nélkül. A plug it csatlakozást természetesen utólag is felszereltetheti az ilyen rendszerrel még nem rendelkező készülékekre.

plug it-tartozék		Ár, (Ft)*	Cikkszám
plug it-kábel			
	H05 RN-F-4 gumiszigetelésű kábel, hosszúság 4 m	8.300 10.541 2.075 / 1 m 2.635 / 1 m	203914
	H05 RN-F4/3 gumiszigetelésű kábel, a csomag tartalma 3 Darab, hosszúság 4 m	16.100 20.447 1.342 / 1 m 1.704 / 1 m	203935
	H05 RN-F-5,5 gumiszigetelésű kábel, hosszúság 5,5 m	9.100 11.557 1.655 / 1 m 2.101 / 1 m	203899
	H05 RN-F-7,5 gumiszigetelésű kábel, hosszúság 7,5 m	10.100 12.827 1.347 / 1 m 1.710 / 1 m	203920
	H05 RN-F-10 gumiszigetelésű kábel, hosszúság 10 m	13.000 16.510 1.300 / 1 m 1.651 / 1 m	203937
	H05 RN-F-4 PLANEX PLANEX LHS 2 225(I), PLANEX 225 EQ, PLANEX LHS-E 225 easy hosszúsáráú falcsiszolóhoz, gumiszigetelésű kábel, meghosszabbított kábelhüvelye révén különösen megfelelő PLANEX LHS 225 modellel való használatra, például szárazépítési csiszolásoknál, hosszúság 4 m	8.600 10.922 2.150 / 1 m 2.731 / 1 m	203929
	H05 BQ-F-4 zöld gumiszigetelésű kábel, hosszúság 4 m	11.600 14.732 2.900 / 1 m 3.683 / 1 m	203921
	H05 BQ-F-7,5 zöld gumiszigetelésű kábel, hosszúság 7,5 m	15.200 19.304 2.027 / 1 m 2.574 / 1 m	203922

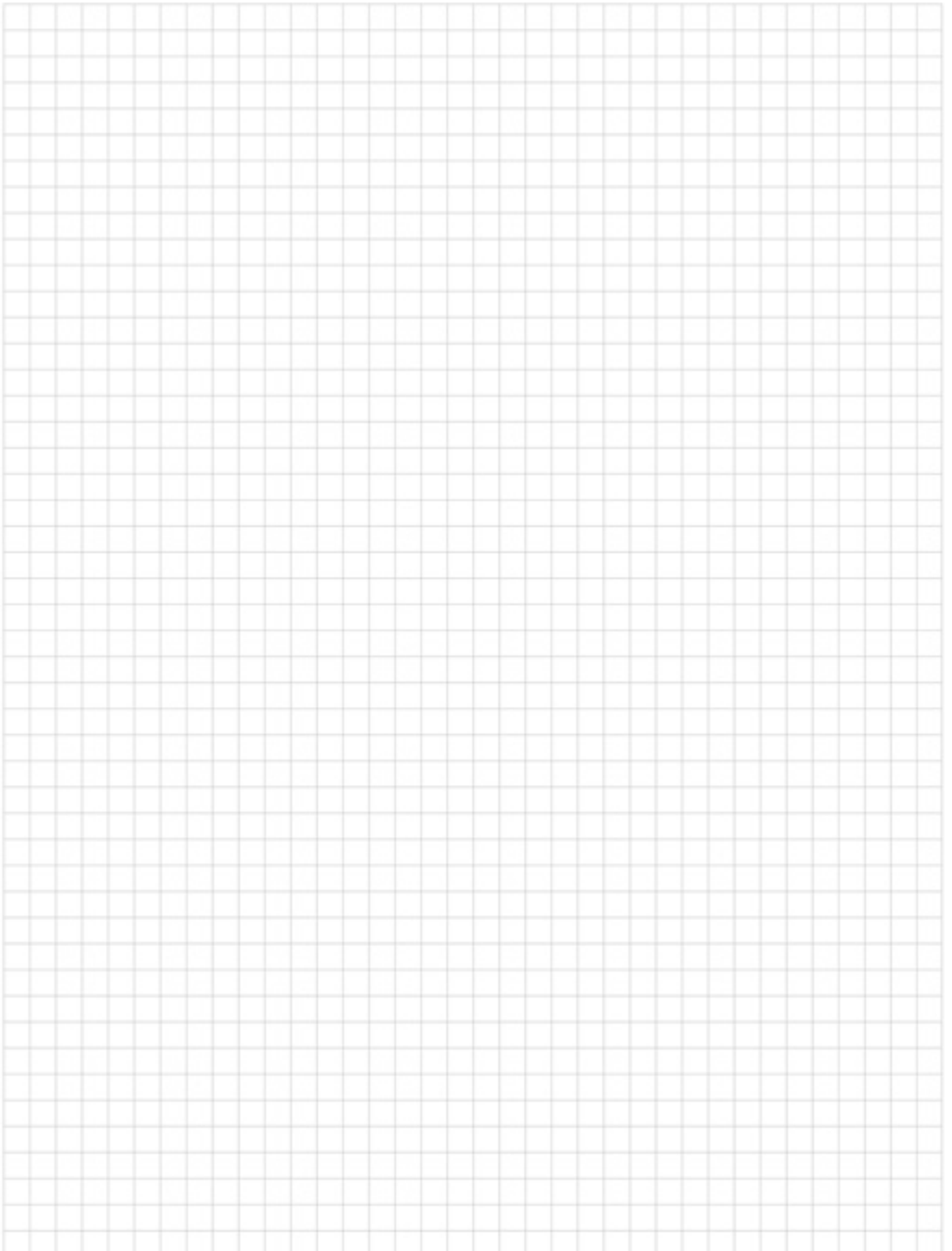

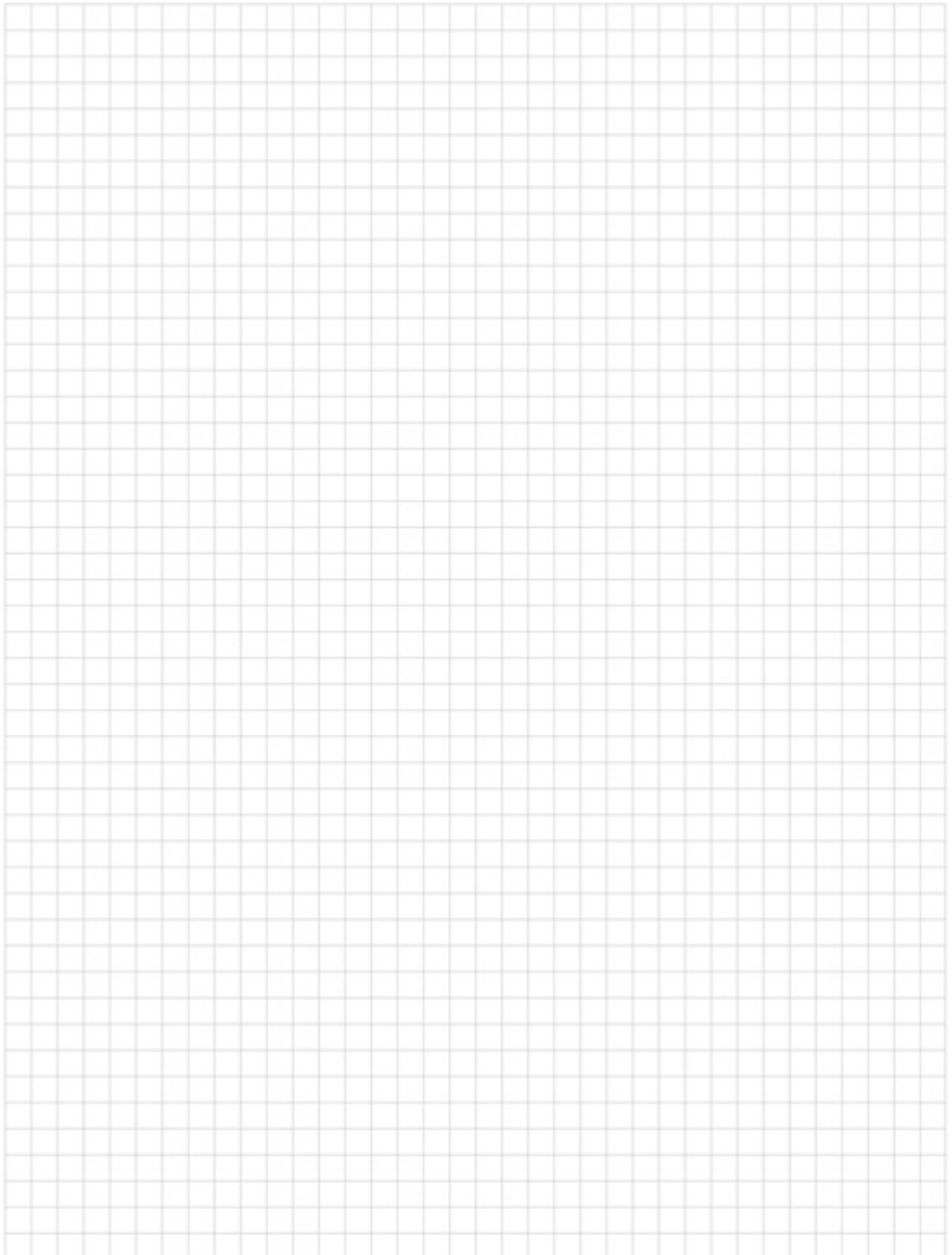

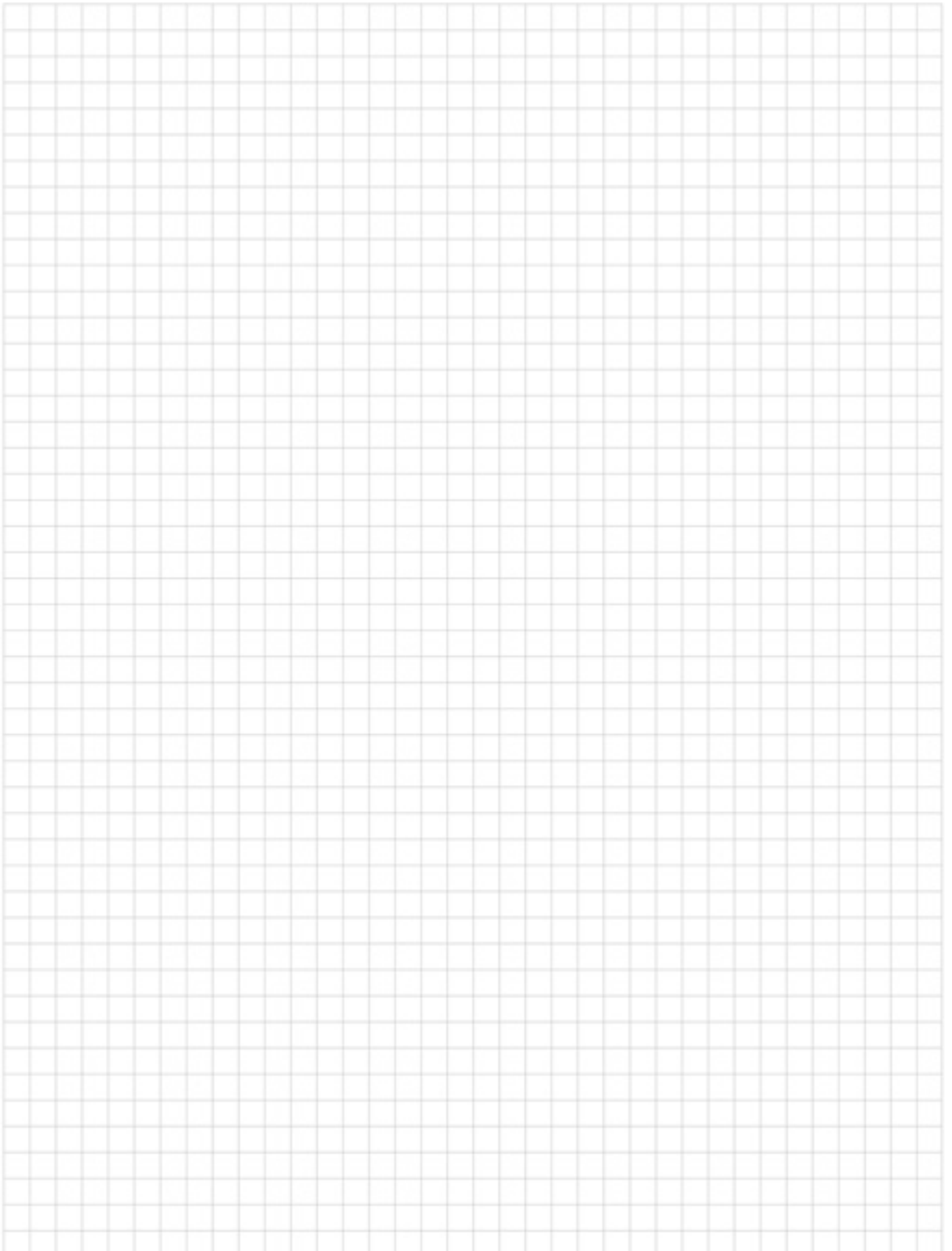

Építkezésre, szabadidős tevékenységhez, munkahelyre – válogasson kedvére fan termékeink között!



Ételhordó

2 minőségi szendvicstartó doboz praktikus csíptetős zárral, az S méretből 2 db fér az L méretű ételhordó dobozba. A koziol ORGANIC Collection természetes cellulóz alapanyagú, élelmiszeripari szempontból biztonságos, íztelen, mosogatógépben mosható, különlegesen hosszú élettartamú és „Made in Germany” minőségű.

	Cikkszám
S méret (Ho x Szé x Ma): 151 x 108 x 60 mm	576980
L Méret (Ho x Szé x Ma): 232 x 166 x 62 mm	576981

Ételhordó táska

Szigetelő táska megfelelő a Systainer SYS3 M 187 típushoz. Tárolás Systainer³-ben, a rendszerben rakásolható és jó védelmet nyújt a táska számára. Nagy teherbírású és vízlepergető 480D poliészter szövetből készült, PU bevonattal ellátott valamint nagy szakítószilárdságú.

	Cikkszám
Méret: 34 x 25 x 13 cm térfogat: 11 l	576978



Kulacs – 720 DGREE

720°DGREE ivópalack. Kifolyásbiztos szénsavas italok esetén is, innovatív, kilöttyenésbiztos ivónyílás.

	Cikkszám
720 DGREE palack, 1,0 l Méret: átmérő 7,8 cm, magasság 28,5 cm, tömeg 225 g	576982
720 DGREE palack 1,5l Méret: átmérő 9,8 cm, magasság 28,7 cm, tömeg 265 g	576983



Evőeszköz

Kellemes megjelenésű hordozható evőeszközök az építkezésre vagy kiránduláshoz, a megszokott méretben, robusztus és praktisan összepattintható kialakítással, élelmiszeripari szempontból biztonságos, íztelen, mosogatógépben mosható, különlegesen hosszú élettartamú kivitelben. A koziol ORGANIC Collection természetes cellulózból készült, és „Made in Germany” minőséget képvisel.

	Cikkszám
Étkészlet útközbenre	576979



Systainer XXS

Stabil ABS műanyagból készült, összekapcsolható és T-LOC zárral ellátott. Elférnek benne a névjegykártyák, a behajtóhegyek, és egyéb apró dolgok. „Made in Germany” minőségű.

	Cikkszám
Systainer XXS szürke Méret: 30 x 105 x 65 mm	205398
Systainer XXS kék Méret: 30 x 105 x 65 mm	205399



Cipővédő

Lábszák a tiszta munkavégzéshez pl. konyhaszere-lésnél. Többször használható, mosható, praktikusan elrakható zsinóros zsákba a további tároláshoz. Csúszásmentes talppal.

	Cikkszám
Univerzális méret: minden mérethez alkalmas	577003



TPC kulcstartó szerszám

Kompakt kulcstartó szerszám a Festool TPC formájában, minőségi, matt homokfúvott rozsdamentes acélból. Nélkülözhetetlen társként minden kulcstartóra rögzíthető, 8 funkciót egyesít a legkisebb helyen.

	Cikkszám
TPC kulcstartó szerszám	577221



Szerszámöv

Robusztus szerszámtartó öv, hogy a szerszámok elérhető közelségben legyenek. Állítható öv és vállszíj a kényelmes munkavégzéshez, szerszámtáska sok rekeszrel és tárolási lehetőséggel, kalapács- és akkus csavarozó-tartó a lehető legjobb tároláshoz.

	Cikkszám
Szerszámöv vállszíjjal	577154

Online

További termékek
weboldalunkon
találhatók



Softshell kabát

Modern, funkcionális kabát sportos tevékenységhez a szabadban és a mindennapokban. A férfi kabát légáteresztő, vízlepergető és nagyon rugalmas az állítható és levehető kapucni révén. Az ergonomikus ujjforma optimális mozgásszabadságot biztosít.

	Cikkszám
Anyaga: 100% poliészter – 300 g/m ² Vízállóság: 5000 mm Légzőképesség: 3000 g/m ² /24 h	
Softshell kabát S	204056
Softshell kabát M	204057
Softshell kabát L	204058
Softshell kabát XL	204059
Softshell kabát XXL	204060
Softshell kabát XXXL	204061



Kapucnis pulóver

Kapucnis pulóver zöld összehúzó zsinórral. Bolyhos belső oldal, kenguruzseb elöl, a deréknál és az ujjakon húzott. Szín: sötétkék Festool logó nyomattal a bal mellrészén és a háton.

	Cikkszám
Anyag: 60% pamut, 40% poliészter. Gyártva az OEKO-TEX® szabvány szerint	
Kapucnis pulóver XS	202849
Kapucnis pulóver S	201300
Kapucnis pulóver M	201301
Kapucnis pulóver L	201302
Kapucnis pulóver XL	201303
Kapucnis pulóver XXL	201304

A Festool világszerte.

Minőségi elektromos gépek iránti szenvedélyünk már több mint 90 éve töretlen. Ezt a szenvedélyt osztjuk meg ügyfeleinkkel és rajongóinkkal világszerte.

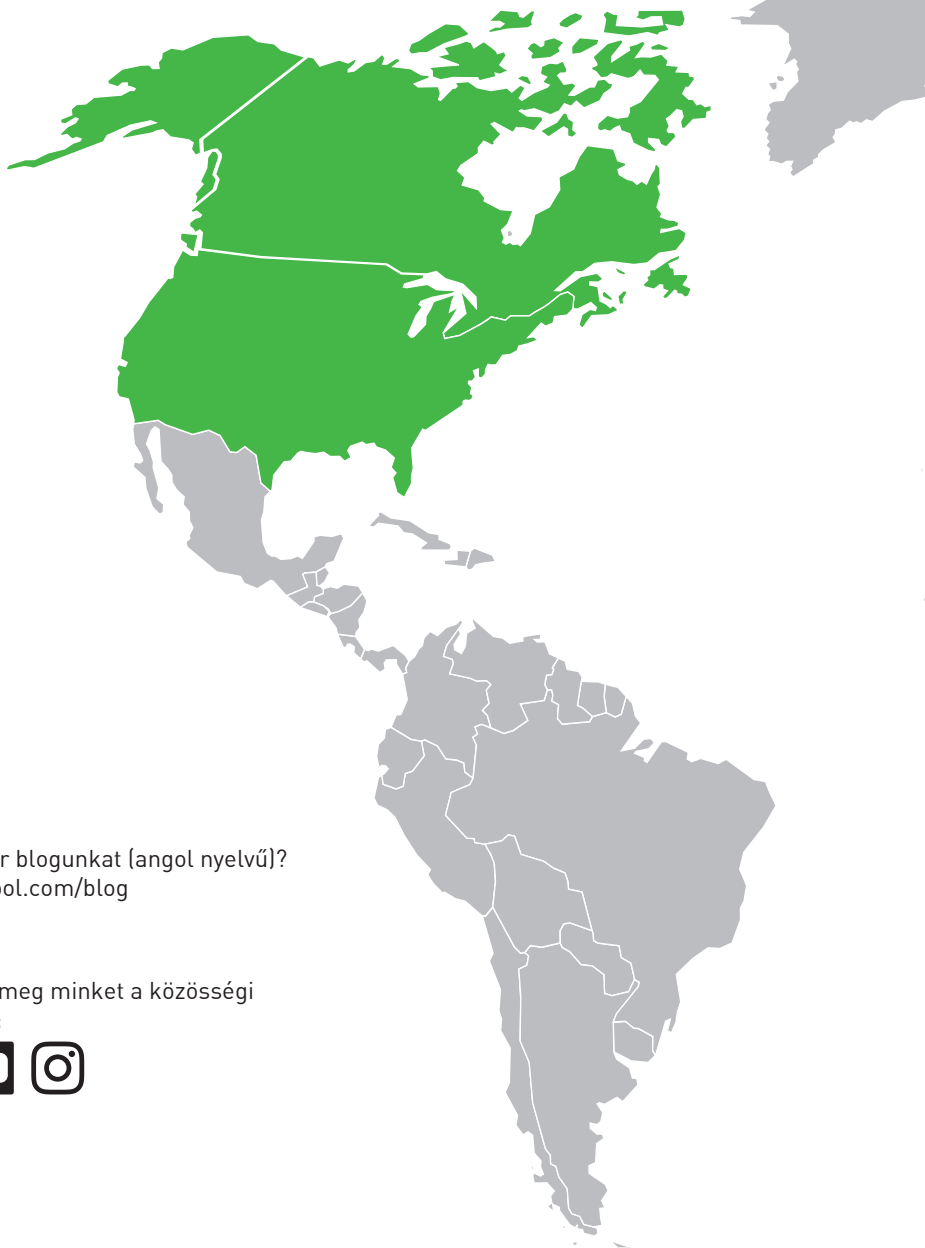

Online, mobilon, vagy szakkereskedőinknél.
Várjuk látogatását.

Keresse meg az Önhöz legközelebb eső szakkereskedőt:
<https://www.festool.hu/szakkereskedok>

Ismeri már blogunkat [angol nyelvű]?
www.festool.com/blog

Töltse le alkalmazásainkat az App Store-ból:



Keressen meg minket a közösségi médiában:



Jelmagyarázat

Termék típus	Teljesítményosztály	Kivitel	Systainer-ben csomagolva	További szállítási terjedelem
RO	150	FEQ	Plus	/ Set
	Tányér-Ø, tartálytérfogat stb.	F Szerszám csere E Elektronika B gyorsfék CE CENTROTEC Q Plug it SG Tömlőtartó LE Sűrített levegős változat I Bluetooth® kompatibilis	Systainer-rel	Átfogó tartozék választékkal a szállítási terjedelemben

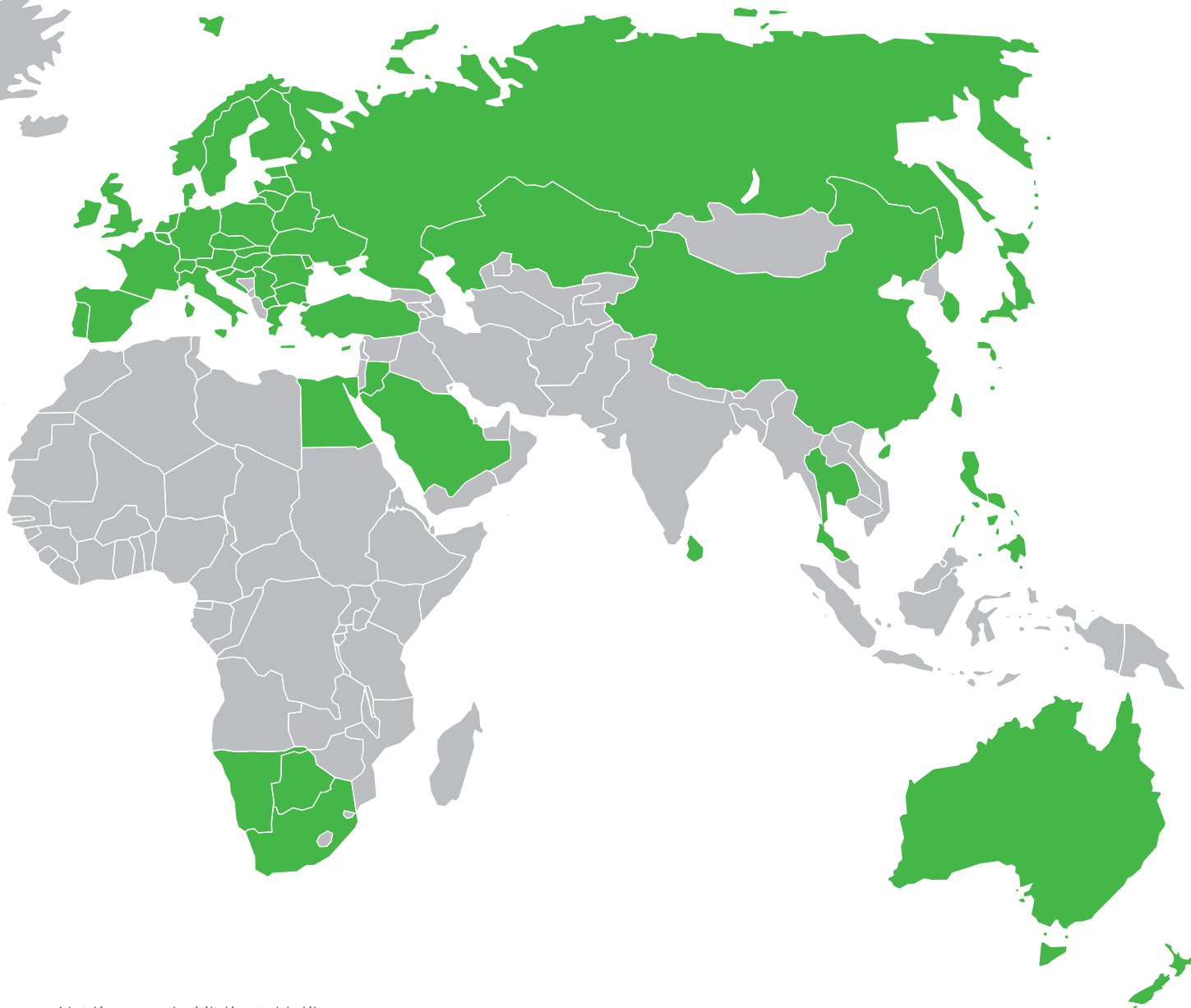

A katalógusra vonatkozó általános tudnivalók:

01 Kérjük, vegye figyelembe, hogy a Festool termékek (pl. a sűrített levegős és az elektromos gépek a tartozékaikkal és a fogyóanyagokkal) alkalmazásánál, valamint az egészségre káros anyagok megmunkálásánál megfelelő védőberendezéseket kell használni, illetve személyi védőruházatot szükséges viselni. Az ezzel kapcsolatos információkat a biztonsági adatlapok tartalmazzák. Kérdések esetén, kérjük, forduljon ügyfélszolgálatunkhoz. (customerservice@festool.hu vagy +36-1-297-1350)

02 A katalógusban szereplő megmunkálásra vonatkozó utasítások (pl. a mennyiség megjelölése, az időmegtakarítás mértéke, a felületre vonatkozó teljesítmény) átlagértékekkel számolnak, amelyek a megmunkálandó anyagfajtától/alapanyagtól függően lényegesen nagyobbak vagy kisebbek is lehetnek. A gyártó cég nem garantálja, hogy a felhasználó a megadott értékeket minden esetben eléri. Kérdések esetén a Festool szakkereskedői rendelkezésére állnak.

03 A gépek katalógusban megadott súlya általában az üzemkész gépre vonatkozik, beleértve az alapkivitelben hozzátartozó szerszámot, de kábel, tartozékok, illetve fogyóanyag nélkül. Kérjük, vegye figyelembe, hogy a megadott súlyok eltérhetnek a katalógusban feltüntetett adatoktól a használatban lévő géptől, az akkumulátortól, a tartozékoktól és az egyéb kiegészítő alkatrészekről függően.

04 A jelen katalógusban megnevezett márkák, szabadalmak és egyéb ipari jogok oltalmi joga a mindenkori jogosult tulajdonát képezik, abban az esetben is, ha erre az előbb említett jogok kapcsán nem hívjuk fel külön a figyelmet. Ha a márkanevek, kereskedelmi nevek, terméknevek stb. nincsenek különleges jelzéssel ellátva a katalógusban, ez akkor sem jogosít fel arra a feltételezésre, hogy ezek a nevek az áru- és márkajelzésre vonatkozó védjegytörvény értelmében szabadnak tekinthetők és ezért bárki által használhatók.

05 Az előzetes értesítés nélküli változtatások, újdonságok jogát – különös tekintettel a műszaki adatok és specifikációk változtatására – fenntartjuk. A termékek egyes ismertetőjelekben eltérést mutathatnak a különböző országoknak megfelelő adottságok szerint.

06 Az ábrák, illusztrációk nem kötelező jellegűek és tartalmazhatnak olyan komponenseket, alkatrészeket is, amelyek nem szerepelnek a készülékek mindenkori alapkivitelében. Kérjük, forduljon az ezzel kapcsolatos kérdésekkel a Festool szakkereskedőjéhez országszerte.

07 Biztonság: a katalógusban szereplő összes elektromos és sűrített levegős gép megfelel – a készülék típusától függően – az érvényes IEC-, illetve EN biztonsági szabványoknak (pl. IEC/EN 61 029, IEC/EN 60 745, IEC/EN 62 841, IEC/EN 60 335, EN ISO 11 148, IEC/CISPR/EN 55 014, IEC/EN 61 000).

08 CE-megfelelőség: a katalógusban szereplő összes elektromos és sűrített levegős gép eleget tesz a rá vonatkozó EU-irányelvek meghatározásainak (pl. a gépekre vonatkozó 2006/42/EK irányelvnek, a kifeszültségre vonatkozó 2014/35/EK irányelvnek, a 2014/30/EK EMC-irányelvnek, a 2011/65/EU RoHS irányelvnek, a rádiós berendezések rendelkezésre állításáról szóló 2014/53/EU irányelvnek, a berendezések és védőrendszerek robbanásveszélyes területeken történő rendeltetészerű használatára vonatkozó 2014/34/EU irányelvnek).

09 ISO-tanúsítvány: a katalógusban szereplő összes elektromos- és sűrített levegős gépet saját, DIN EN ISO 9001 tanúsítvánnyal rendelkező üzemünkben gyártjuk.

10 A Bluetooth® márkanev és az emblémák a Bluetooth SIG, Inc. bejegyzett védjegyei, és a TTS Tooltechnic Systems AG & Co. KG és így a Festool licenc alapján használja ezeket.

FESTOOL

Katalógus 2022

01/2022. januári állapot, helyettesíti az összes előző katalógust.

Tooltechnic System Kft.

H - 1184 Budapest

Lakatos út 40.

Telefon: (06-1) 297 1350

E-mail: customerservice@festool.hu

www.festool.hu

A változtatások és tévedések jogát fenntartjuk.
Az ábrák és illusztrációk nem kötelező jellegűek.
A gyártó által ajánlott, kötelezettség nélküli irányár.
Az árak 2022. január 1-től érvényesek.
Az árak szakkereskedőnként elérőek lehetnek.



Rend. szám 069 932 HU/hu
4014549403242



Festool is dedicated to taking care of forests for future generations. The following materials are FSC®-certified: paper.