

# CARAT TERMÉK KATALÓGUS, 2017–2018

## Gyártó:

### CARAT NEDERLAND BV

Postbus 3570, 4800 DN Breda  
Nikkelstraat 18, 4823 AB Breda  
Hollandia  
E-mail: info@carat-tools.nl  
Tel.: 076 5 422 422  
www.carat-tools.nl

## Forgalmazó:

### HITACHI POWER TOOLS MAGYARORSZÁG

1106 Budapest, Bogáncsvirág u. 5–7  
E-mail: info@hitachi-powertools.hu  
Tel.: +36 1 264 3433  
Fax: +36–1–264 3429  
www.hitachi-powertools.hu

A katalógusban feltüntetett árak tartalmazzák az áfát. A forint árfolyamának jelentős változása esetén árainkat módosíthatjuk.

Az esetleges nyomdahibákért felelősséget nem vállalunk.

A gyártó fenntartja a változtatások jogát.

## TARTALOMJEGYZÉK

	Oldal
<b>GYÉMÁNTTÁRCSÁK</b>	3
Sarokcsiszolókhöz	6
Sarokcsiszolókhöz – körfűrészekhez	15
Darabológépekhez – aljzatvágókhöz	16
(Asztali) téglavágókhöz,	
falhoronyvágókhöz	20
Csempevágó gépekhez	23
<b>RÉSELŐK ÉS CSISZOLÓTÁNYÉROK</b>	25
Réselők sarokcsiszolókhöz	26
Sarokcsiszolókhöz –	
betoncsiszolókhöz	28
<b>GÉPEK</b>	32
Csempevágók és körfűrészek	33
Kézi keverők, mixerek	41
Téglavágók, falhoronyvágók	43
Réselőgépek	51
Betoncsiszolók	52
Aszfaltvágók	53
<b>GYÉMÁNT MAGFÚRÓK</b>	54
<b>FÚRÓGÉPEK</b>	74
<b>FÚRÓGÉPÁLLVÁNYOK</b>	82
<b>PORVÉDELEM</b>	92
Porvédelem fúráshoz	94
Porvédelem vágáshoz, csiszoláshoz	96
Poros munkákhoz	98
<b>MELLÉKLET</b>	100
Gyémánttárcsák – alkalmazási táblázat	101

## GYÉMÁNTTÁRCSÁK

	Oldal
Gyémánttárcsa választás	4

### MILYEN GÉPHEZ?

#### Sarokcsiszolókhöz

Univerzális tárcsák	6
Betonhoz és kemény kőhöz	8
Téglához és aszfalthoz	10
Csempéhez és természetes kőhöz	11
Természetes kőhöz és műanyaghoz	13
Click-Fix gyors rögzítő anya	14

#### Sarokcsiszolókhöz – körfűrészekhez

Cement erősítésű anyagokhoz	15
-----------------------------	----

#### Darabológépekhez – aljzatvágókhöz

Univerzális tárcsák	16
Betonhoz és kemény kőhöz	17
Téglához és aszfalthoz	19

#### (Asztali) téglavágókhöz, falhoronyvágókhöz

Univerzális tárcsák	20
Betonhoz és kemény kőhöz	21
Téglához és aszfalthoz	22

#### Csempévágó gépekhez

Csempéhez és természetes kőhöz	23
--------------------------------	----



A megfelelő gyémánttárcsa kiválasztásához 4 kérdésre kell tudni a választ:



## Milyen géppel szeretnénk használni?

A katalógusban piktogramokkal jelöljük, hogy az adott tárcsa milyen gépekkel használható



Sarokcsiszoló



Darabológép



Asztali téglavágó



Falhoronyvágó



Aszfaltvágó



Asztali csempevágó



Fh. csempev.



Téglavágó



Körfűrész



2 tárcsás fhv.



Betoncsiszoló

Fh. csempev. = Felsőhidas csempevágó  
2 tárcsás fhv. = 2 tárcsás falhoronyvágó



## Milyen anyagot szeretnénk vágni?

A Carat tárcsák felhasználásuk szerint 5 csoportba vannak osztva, mely csoportokat a tárcsák színjelzése egyértelműen meghatároz:

### SZÜRKE – UNIVERZÁLIS

Univerzális tárcsák, építőipari kövekhez. Elsősorban időtakarékos e tárcsák használata, hiszen nem kell állandóan cserélni a különböző kövek vágásakor.



### KÉK – BETON, NAGYON KEMÉNY ANYAGOK

Betonhoz és nagyon kemény építőipari anyagokhoz Beton, aljzatbeton, vasbeton, mosott kavicsos beton, gránit folyamatos vágására ideális tárcsák.



### PIROS – ABRAZÍV, KOPTATÓ ANYAGOK

Tégla, aszfalt, mészkő és friss beton vágására alkalmas tárcsák.



### FEHÉR – BURKOLÓANYAGOKHOZ

Csempék, természetes kövek, mint márvány és gránit, egyéb fal- és padlóburkoló anyagok finom és szép vonalú vágására alkalmas tárcsák.



### SÁRGA – CEMENTKÖTÉSŰ ANYAGOKHOZ

Eternit és homlokzati anyagok vágásához ajánlott gyémánttárcsák.





## Milyen minőségű tárcsát szeretnénk?

A tárcsák minőségét a gyémántszemek jelzik. Minél több a gyémánt, annál tartósabb, hosszabb élettartamú és hatékonyabb, gyorsabb vágásra alkalmas a tárcsa.

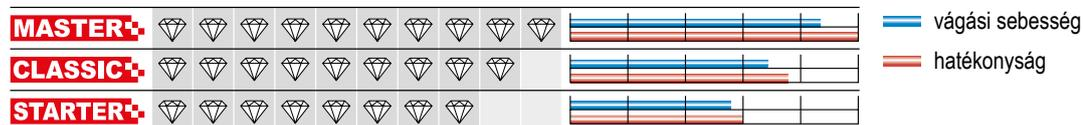

## Vízhűtéssel vagy anélkül szeretnénk dolgozni?



A vízűtéses tárcsákat **NEM** szabad szárazon használni.



A szárazon használható tárcsákhoz nem kell vízűtés, de meghosszabbítja az élettartamukat, ha hűtjük.



## A gyémánt vágótárcsák és csiszolókorongok közös jellemzői



Szegmensmagasság



Lézerhegesztett, ahol a szegmens-  
kitörésre 100% garanciát vállalunk



Diatex elrendezésű gyémántok



Turbo-twisted: a palást váltott élézése



Extra zajcsökkentés, dupla hordozóanyag, közte speciális zajszűrőanyaggal



Csendesített tárcsa



Szegmens szélessége

## Mit jelent a DIATEX?

A gyémántszemcséket a gyártás folyamán szabályosan rendezik el a szegmensekben, azok távolsága egymástól azonos minden rétegben, így a tárcsa kopása során az alsóbb rétegek is ugyanolyan hatékonyak, mint a többi. Ez alapján minden gyémántszem 100%-os hatékonysággal dolgozik, ezzel növelve a vágás sebességét.



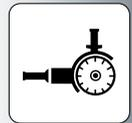

## UNIVERZÁLIS MINDENT VÁGÓ **MASTER**

- Alkalmazható beton, vasbeton, mindenféle kemény kő, téglá, mészkő vágására.

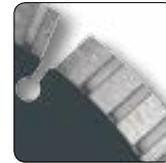
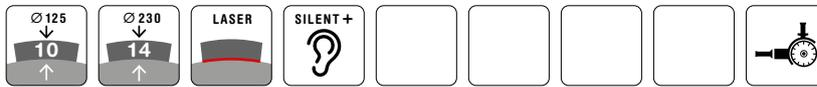

Ø mm	Furat Ø mm	Cikkszám	Bruttó ár (Ft)
125	22,23	CEB1253010	13 200
230	22,23	CEB2303015	29 800



## UNIVERZÁLIS CE **MASTER**

- Nagy hatékonyságú korong.
- Három különböző szegmens váltja egymást, ahol az egyik a betonhoz, a második univerzális, a harmadik pedig téglához való.



Ø mm	Furat Ø mm	Cikkszám	Bruttó ár (Ft)
115	22,23	CEM1153000	11 000
125	22,23	CEM1253000	13 100
140	22,23	CEM1403000	16 200
150	22,23	CEM1509000	17 600
180	22,23	CEM1803000	19 500
230	22,23	CEM2303000	24 000



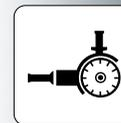

## UNIVERZÁLIS CE **CLASSIC**

- Mindenféle anyag vágására.
- Nagy hatékonyságú.

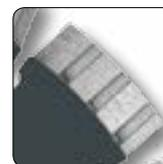

Ø mm	Furat Ø mm	Cikkszám	Bruttó ár (Ft)
115	22,23	CEC1153000	9 900
125	22,23	CEC1253000	11 800
150	22,23	CEC1509000	15 500
180	22,23	CEC1803000	18 100
230	22,23	CEC2303000	22 400



## UNIVERZÁLIS CE **STARTER**

- Félprofi száraz vágótárcsa.
- Költséghatékony



Ø mm	Furat Ø mm	Cikkszám	Bruttó ár (Ft)
115	22,23	CES1153000	4 500
125	22,23	CES1253000	5 300
150	22,23	CES1509000	6 700
230	22,23	CES2303000	9 700
300	22,23	CES3003000	14 800





### BETON CS **MASTER**

- Extra vágás sebességű turbó-szegmentált tárcsa.



Ø mm	Furat Ø mm	Cikkszám	Bruttó ár (Ft)
115	22,23	CSM1153000	12 300
125	22,23	CSM1253000	13 100
140	22,23	CSM1403000	15 800
150	22,23	CSM1509000	16 500
180	22,23	CSM1803000	20 600
230	22,23	CSM2303000	20 600
300	22,23	CSM3003000	33 600



### BETON CRB **MASTER**

- Magas vágásteljesítményű tárcsa.



Ø mm	Furat Ø mm	Cikkszám	Bruttó ár (Ft)
300	22,23	CRBM300300	44 500



### BETON CS **CLASSIC**

- Nagyon kemény kövek, beton, klinker vágására.



Ø mm	Furat Ø mm	Cikkszám	Bruttó ár (Ft)
115	22,23	CSC1153000	4 300
125	22,23	CSC1253000	4 800
150	22,23	CSC1509000	5 900
230	22,23	CSC2303000	10 500



**TURBO CDT MASTER**

- Speciális oldalsó szegmensek, amik csökkentik a súrlódást és növelik a tárcsa hűtését.



Ø mm	Furat Ø mm	Cikkszám	Bruttó ár (Ft)
115	22,23	CDTM115300	8 700
125	22,23	CDTM125300	9 400
180	22,23	CDTM180300	14 700
230	22,23	CDTM230300	20 600

**TURBO CDT CLASSIC**

- A hullámosított szegmens extra hűtést és íveken is stabil tartást biztosít.



Ø mm	Furat Ø mm	Cikkszám	Bruttó ár (Ft)
115	22,23	CDTSC11530	9 400
125	22,23	CDTSC12530	10 500
150	22,23	CDTSC15090	12 800
180	22,23	CDTSC18030	16 100
230	22,23	CDTSC23030	21 000



**TÉGLA / ASZFALT CA MASTER**

- 120 fokként egy-egy alávágás elleni szegmessel van ellátva.



Ø mm	Furat Ø mm	Cikkszám	Bruttó ár (Ft)
115	22,23	CAM1153000	10 200
125	22,23	CAM1253000	10 200
140	22,23	CAM1403000	15 700
150	22,23	CAM1509000	11 500
180	22,23	CAM1803000	13 500
230	22,23	CAM2303000	18 400

**TÉGLA / ASZFALT CA CLASSIC**

- Erősen koptató anyagokhoz, mint téglá, aszfalt mészkő

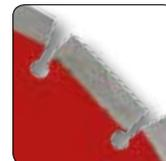

Ø mm	Furat Ø mm	Cikkszám	Bruttó ár (Ft)
115	22,23	CAC1153000	4 400
125	22,23	CAC1253000	4 900
150	22,23	CAC1509000	6 100
230	22,23	CAC2303000	10 700

**TÉGLA / ASZFALT CA CLASSIC**

- A tárcsa jellemzője a ferde alávágás elleni szegmens.



Ø mm	Furat Ø mm	Cikkszám	Bruttó ár (Ft)
300	22,23	CAC3003000	29 200



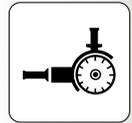

**CSEMPE CDB ~~RACER~~**

- Rendkívül gyors vágás.
- Mindössze 1,2 mm szegmensszélesség.



Ø mm	Furat Ø mm	Cikkszám	Bruttó ár (Ft)
115	22,23	CDB1153000	6 800
125	22,23	CDB1253000	7 200
230	22,23	CDB2303000	16 300





## SAROKCSISZOLÓKHOZ

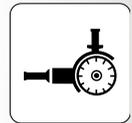

### CSEMPE CSM **CLASSIC**

- Kemény burkolóanyagok vágására.



Ø mm	Furat Ø mm	Cikkszám	Bruttó ár (Ft)
115	22,23	CSMC115300	6 900
125	22,23	CSMC125300	7 900



### DUAL **MASTER**

- Kemény burkolóanyagok vágására és csiszolására alkalmas.
- M14-es csatlakozás.

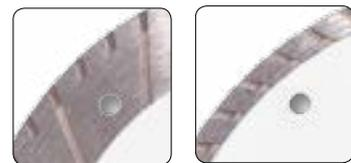

Ø mm	Felfogatás	Cikkszám	Bruttó ár (Ft)
125	M14	CVNS125M00	12 100
230	M14	CVNS230M00	34 600



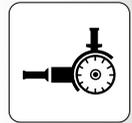

**GALVANIZÁLT CEPS CLASSIC**

- Márvány és szintetikus anyagok, mint poliészter és üvegszál erősítésű anyagok vágására.

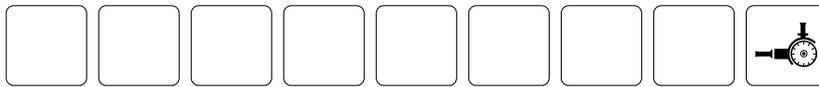

Ø mm	Furat Ø mm	Cikkszám	Bruttó ár (Ft)
100	22,23	CEPS100300	9 900
115	22,23	CEPS115300	9 900
125	22,23	CEPS125300	10 000
150	22,23	CEPS150300	11 900
180	22,23	CEPS180300	15 100
230	22,23	CEPS230300	19 500



**GALVANIZÁLT CEPC CLASSIC**

- Márvány és szintetikus anyagok, mint poliészter és üvegszál erősítésű anyagok vágására.



Ø mm	Furat Ø mm	Cikkszám	Bruttó ár (Ft)
100	22,23	CEPC100300	10 000
115	22,23	CEPC115300	14 200
125	22,23	CEPC125300	15 700
180	22,23	CEPC180300	24 200
230	22,23	CEPC230300	30 900





## CSÓVÁGÓ CVPC **CLASSIC**

- Alkalmos csövek vágására és sorjázására is.



Ø mm	Furat Ø mm	Cikkszám	Bruttó ár (Ft)
125	22,23	CVPC125300	41 400



## CLIC-FIX, gyors rögzítő anya

- Gyémánttárcsák sarokcsiszolókhöz való szerszám nélküli, gyors rögzítésére alkalmas.

Megnevezés	Cikkszám	Bruttó ár (Ft)
Csatlakozás M14	MZCF000000	11 500
10 db-os kiszerelés	MZCF000DPL	87 300





## SAROKCSISZOLÓKHOZ – KÖRFŰRÉSZEKHEZ

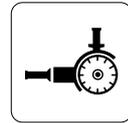

### ETERNIT CDCE **MASTER**

- Cement erősítésű homlokzati anyagok vágására alkalmas.

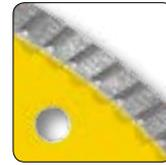

Ø mm	Furat Ø mm	Cikkszám	Bruttó ár (Ft)
125	22,23	CDCE125300	5 500
150	20,00	CDCE150200	7 800
150	22,23	CDCE150300	7 800
150	30,00	CDCE150500	7 800
180	22,23	CDCE180300	9 900
180	30,00	CDCE180500	9 900
200	25,40	CDCE200400	12 500
200	30,00	CDCE200500	12 500
230	25,40	CDCE230400	13 600
230	30,00	CDCE230500	13 600
250	30,00	CDCE250500	15 000
300	30,00	CDCE300500	23 000



### BETON ÉS KŐ CDTC

### **CLASSIC**

- Vízhűtéses kézi körfűrészekhez és sarokcsiszolókhöz alkalmas tárcsa.



Ø mm	Furat Ø mm	Cikkszám	Bruttó ár (Ft)
180	22,23	CDTC180300	8 600





## DARABOLÓGÉPEKHEZ – ALJZATVÁGÓKHOZ



### ALJZATVÁGÓ UNIVERZÁLIS CE **STARTER**

- Költséghatékony gyémánttárcsa.



Ø mm	Furat Ø mm	Cikkszám	Bruttó ár (Ft)
300	20,00	CES3002000	14 800
300	22,23	CES3003000	14 800
300	25,40	CES3004000	14 800
350	20,00	CES3502000	17 500
350	25,40	CES3504000	17 500
400	20,00	CES4002000	25 600
400	25,40	CES4004000	22 800





## DARABOLÓGÉPEKHEZ – ALJZATVÁGÓKHOZ



### BETON CRB **MASTER**

- Nagy hatékonyságú.
- Száraz és vízhűtéses vágásra egyaránt alkalmas.



Ø mm	Furat Ø mm	Cikkszám	Bruttó ár (Ft)
300	20,00	CRBM300200	44 400
300	22,23	CRBM300300	44 500
300	25,40	CRBM300400	42 400
350	20,00	CRBM350200	56 500
350	25,40	CRBM350400	58 800
400	20,00	CRBM400200	77 500
400	25,40	CRBM400400	77 500
450	25,40	CRBM450400	103 300
500	25,40	CRBM500400	126 900
600	25,40	CRBM600400	172 500



### BETON CS **MASTER**

- Nagyon gyorsan vágó turbó-szegmentált tárcsa.
- Száraz és vízhűtéses vágásra egyaránt alkalmas.



Ø mm	Furat Ø mm	Cikkszám	Bruttó ár (Ft)
300	20,00	CSM3002000	35 400
300	22,23	CSM3003000	33 600
300	25,40	CSM3004000	33 600
350	20,00	CSM3502000	41 300
350	25,40	CSM3504000	41 100
400	20,00	CSM4002000	44 400
400	25,40	CSM4004000	44 400





## DARABOLÓGÉPEKHEZ – ALJZATVÁGÓKHOZ



### BETON CS **CLASSIC**

- Nagyon gyorsan vágó turbó-szegmentált tárcsa.
- Száraz és vízhűtéses vágásra egyaránt alkalmas.



Ø mm	Furat Ø mm	Cikkszám	Bruttó ár (Ft)
300	20,00	CSC3002000	26 900
350	20,00	CSC3502000	34 500
350	25,40	CSC3504000	34 600
400	20,00	CSC4002000	42 300
400	25,40	CSC4004000	42 300





## DARABOLÓGÉPEKHEZ – ALJVÁGÓKHOZ



### ASZFALT CA **MASTER**

- A legmagasabb minőségű aszfaltvágó tárcsa, ami alávágás ellen védett.
- Száraz és vízhűtéses vágásra egyaránt alkalmas.



Ø mm	Furat Ø mm	Cikkszám	Bruttó ár (Ft)
300	20,00	CAM3002000	68 500
300	25,40	CAM3004000	70 600
350	20,00	CAM3502000	84 900
350	25,40	CAM3504000	87 100
400	20,00	CAM4002000	105 200
400	25,40	CAM4004000	105 200
450	25,40	CAM4504000	136 300
500	25,40	CAM5004000	158 500
600	25,40	CAM6004000	226 500



### TÉGLA / ASZFALT CA **CLASSIC**

- Ferde szegmens az alávágás ellen.
- Száraz és vízhűtéses vágásra egyaránt alkalmas.



Ø mm	Furat Ø mm	Cikkszám	Bruttó ár (Ft)
300	20,00	CAC3002000	29 200
300	22,23	CAC3003000	29 200
350	20,00	CAC3502000	34 400
350	25,40	CAC3504000	34 400
400	20,00	CAC4002000	57 400





## (ASZTALI) TÉGLAVÁGÓKHOZ FALHORONYVÁGÓKHOZ

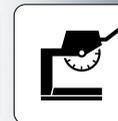

### UNIVERZÁLIS CNE **MASTER**

- Nagyon gyors és nagy hatékonyságú.



Ø mm	Furat Ø mm	Cikkszám	Bruttó ár (Ft)
300	25,40	CNEM300400	37 600
300	30,00	CNEM300500	35 300
350	25,40	CNEM350400	42 600
350	30,00	CNEM350500	40 600
370	30,00	CNEM370500	65 500
400	25,40	CNEM400400	61 400
450	25,40	CNEM450400	89 200
500	25,40	CNEM500400	104 300
600	25,40	CNEM600400	141 600



### UNIVERZÁLIS CNE **CLASSIC**

- Hullámosított szegmens miatt könnyen indítható vágás.



Ø mm	Furat Ø mm	Cikkszám	Bruttó ár (Ft)
300	25,40	CNEC300400	26 800
300	30,00	CNEC300500	26 800
350	25,40	CNEC350400	32 600
350	30,00	CNEC350500	32 600
370	30,00	CNEC370500	40 400





## (ASZTALI) TÉGLAVÁGÓKHOZ FALHORONYVÁGÓKHOZ



### BETON CNC **MASTER**

- Nagy hatékonyságú és gyors vágást biztosít.



Ø mm	Furat Ø mm	Cikkszám	Bruttó ár (Ft)
300	25,40	CNCM300400	39 700
300	30,00	CNCM300500	41 500
350	25,40	CNCM350400	49 100
350	30,00	CNCM350500	47 100
370	30,00	CNCM370500	70 500
400	25,40	CNCM400400	66 500
450	25,40	CNCM450400	91 700
500	25,40	CNCM500400	109 900
600	25,40	CNCM600400	151 200



### BETON CNC **CLASSIC**

- Hullámosított szegmens miatt könnyen indítható vágás.



Ø mm	Furat Ø mm	Cikkszám	Bruttó ár (Ft)
300	25,40	CNCC300400	28 800
300	30,00	CNCC300500	28 800
350	25,40	CNCC350400	36 600
350	30,00	CNCC350500	36 600
370	30,00	CNCC370500	55 900





## (ASZTALI) TÉGLAVÁGÓKHOZ FALHORONYVÁGÓKHOZ

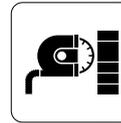

### TÉGLA / ASZFALT CNA **MASTER+**

- Nagy hatékonyságú és gyors vágást biztosít.



Ø mm	Furat Ø mm	Cikkszám	Bruttó ár (Ft)
300	25,40	CNAM300400	46 500
300	30,00	CNAM300500	46 500
350	25,40	CNAM350400	57 100
350	30,00	CNAM350500	57 100
370	30,00	CNAM370500	78 700
400	25,40	CNAM400400	74 700
450	25,40	CNAM450400	106 300
500	25,40	CNAM500400	121 200
600	25,40	CNAM600400	177 200



### TÉGLA / ASZFALT CNA **CLASSIC+**

- Hullámosított szegmens miatt könnyen indítható vágás.



Ø mm	Furat Ø mm	Cikkszám	Bruttó ár (Ft)
300	25,40	CNAC300400	33 800
300	30,00	CNAC300500	31 700
350	25,40	CNAC350400	39 800
350	30,00	CNAC350500	39 800
370	30,00	CNAC370500	54 400





## CSEMPEVÁGÓ GÉPEKHEZ

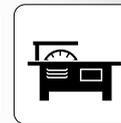

### BURKOLÓANYAGOK CDC **MASTER**

- Gyors vágás nagyon kemény burkolóanyagokba.



Ø mm	Furat Ø mm	Cikkszám	Bruttó ár (Ft)
150	20,00	CDCM150200	7 800
150	22,23	CDCM150300	7 800
180	22,23	CDCM180300	10 000
180	25,40	CDCM180400	10 000
200	25,40	CDCM200400	12 500
200	30,00	CDCM200500	14 300
230	25,40	CDCM230400	13 600
250	25,40	CDCM250400	15 000
300	25,40	CDCM300400	23 000
300	30,00	CDCM300500	23 000
350	25,40	CDCM350400	27 100
350	30,00	CDCM350500	27 100



### KERÁMIA CSM **MASTER**

- Ideális a kerámialapokhoz.



Ø mm	Furat Ø mm	Cikkszám	Bruttó ár (Ft)
300	25,40	CSMM300400	43 100
300	30,00	CSMM300500	43 100
350	25,40	CSMM350400	50 100
350	30,00	CSMM350500	50 300





## CSEMPEVÁGÓ GÉPEKHEZ

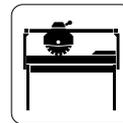

### CSEMPE CSM **CLASSIC**

- Kemény csempékhez alkalmas.



Ø mm	Furat Ø mm	Cikkszám	Bruttó ár (Ft)
150	22,23	CSMC150300	9 600
150	25,40	CSMC150400	10 500
180	25,40	CSMC180400	11 000
200	25,40	CSMC200400	14 100
230	25,40	CSMC230400	15 600
250	25,40	CSMC250400	16 800
300	25,40	CSMC300400	23 700
300	30,00	CSMC300500	25 800
350	25,40	CSMC350400	28 500
350	30,00	CSMC350500	28 500



### NATÚR KŐ CNT **CLASSIC**

- Természetes kövek, márvány, gránit vágására.



Ø mm	Furat Ø mm	Cikkszám	Bruttó ár (Ft)
250	25,40	CNTC250400	30 200
300	25,40	CNTC300400	38 800
300	30,00	CNTC300500	38 800
350	25,40	CNTC350400	44 300
350	30,00	CNTC350500	44 300





## RÉSELŐK ÉS CSISZOLÓTÁNYÉROK

	Oldal
Réselők sarokcsiszolókhöz	26
Sarokcsiszolókhöz – betoncsiszolókhöz	28

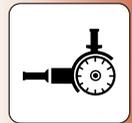

**CEMENT CTC MASTER**

- Puha, koptató cementbázisú anyagokhoz.

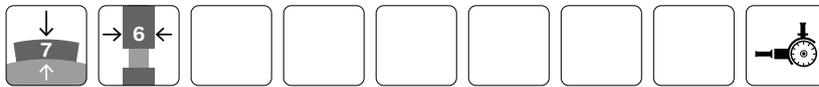

Ø mm	Furat Ø mm	Cikkszám	Bruttó ár (Ft)
115	22,23	CTC1153000	16 700
125	22,23	CTC1253000	18 500



125	22,23	CTC1253008	22 000
-----	-------	------------	--------

**CEMENT CTC CLASSIC**

- Fél-profi tárcsa, a CTC MASTER alternatívája.



Ø mm	Furat Ø mm	Cikkszám	Bruttó ár (Ft)
115	22,23	CTCC115300	15 300
125	22,23	CTCC125300	16 700

**LÁGY CEMENT STC MASTER**

- Gyors vágás lágy, puha cementbázisú anyagokban.



Ø mm	Furat Ø mm	Cikkszám	Bruttó ár (Ft)
125	22,23	CTC1253008	22 000





## RÉSELŐK SAROKCSISZOLÓKHOZ

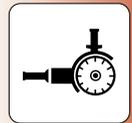

### KEMÉNYEBB CEMENT CTP **MASTER**

- Közepesen kemény cementbázisú anyagokhoz.
- Hosszú élettartam alávágás ellen.

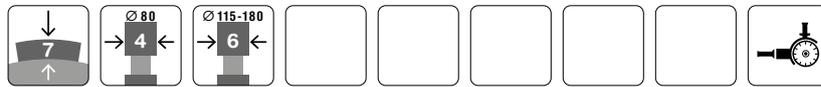

Ø mm	Furat Ø mm	Cikkszám	Bruttó ár (Ft)
80	22,23	CTP0803000	12 700
115	22,23	CTP1153000	15 300
125	22,23	CTP1253000	17 100
180	22,23	CTP1803000	25 800



### KEMÉNYEBB CEMENT CTP **CLASSIC**

- Fél-profi tárcsa, a CTP MASTER alternatívája.



Ø mm	Furat Ø mm	Cikkszám	Bruttó ár (Ft)
115	22,23	CTPC115300	11 700
125	22,23	CTPC125300	14 800



### RÉSELŐ CCC **CLASSIC**

- Repedések javítására.
- Betonba.



Ø mm	Felfogatás	Cikkszám	Bruttó ár (Ft)
92	M14	CCC090MC00	26 700





## SAROKCSISZOLÓKHOZ BETONCSISZOLÓKHOZ

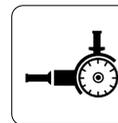

### FAZÉKKORONGOK

- Kiváló minőség, hosszú élettartam.
- Kétsoros szegmens.
- Porelszívó furatok a fazékon.
- Két típus: beton, téгла.



### BETON CUBD **MASTER**

- Beton és kemény kövek csiszolásához.

Ø mm	Furat Ø mm	Cikkszám	Bruttó ár (Ft)
125	22,23	CUBD1253C0	24 300
180	22,23	CUBD1803C0	32 500



### BETON CUBC **CLASSIC**

- Hosszú és rövid szegmensek.
- Gyors munka nagy hatékonysággal.



Ø mm	Furat Ø mm	Cikkszám	Bruttó ár (Ft)
125	22,23	CUBC1253C0	21 400



### TÉGLA CUBD **MASTER**

- Téгла és koptató anyagok csiszolására.



Ø mm	Furat Ø mm	Cikkszám	Bruttó ár (Ft)
125	22,23	CUBD1253A0	25 600
180	22,23	CUBD1803A0	35 200





## SAROKCSISZOLÓKHOZ BETONCSISZOLÓKHOZ

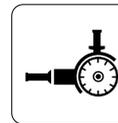

### BETON CUM **MASTER**

- Sugárirányú ívelt szegmensek.
- Magas minőség és hosszú élettartam jellemzi.
- Porelszívó furatok a fazékon.

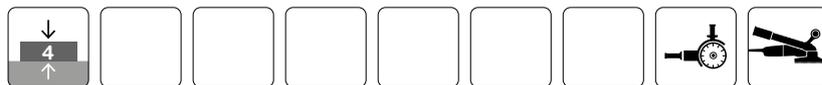

Ø mm	Furat Ø mm	Cikkszám	Bruttó ár (Ft)
100	22,23	CUM1003C00	22 600
110	15,00	CUM1101C00	27 500
125	22,23	CUM1253C00	30 500
180	22,23	CUM1803C00	40 400

Ø mm	Felfogatás	Cikkszám	Bruttó ár (Ft)
100	M14	CUM100MC00	23 200
125	M14	CUM125MC00	30 600



### BETON DF **MASTER**

- Nagy gyémántkihasználtság gyors munkára.
- Tökéletes kidolgozás és tartósság.
- Porelszívó furatok a fazékon.



Ø mm	Furat Ø mm	Cikkszám	Bruttó ár (Ft)
115	22,23	CUDF115300	20 000
125	22,23	CUDF125300	22 200
180	22,23	CUDF180300	31 200





## SAROKCSISZOLÓKHOZ BETONCSISZOLÓKHOZ

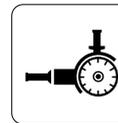

### BETON DG **CLASSIC**

- Egysoros ívelt szegmensek.
- Porelszívó furatok a fazékon.



Ø mm	Furat Ø mm	Cikkszám	Bruttó ár (Ft)
115	22,23	CUDG115300	14 000
125	22,23	CUDG125300	16 100
180	22,23	CUDG180300	20 800



### PCD CSISZOLÓFEJ **MASTER**

- SPCD – Poly Christal Diamond, ami a különböző nem vastartalmú anyagok eltávolítására alkalmas, mint bitumen, festék, ragasztó, epoxi stb.



Ø mm	Furat Ø mm	Cikkszám	Bruttó ár (Ft)
125	22,23	CPCD125300	35 100
180	22,23	CPCD180300	55 500





## SAROKCSISZOLÓKHOZ BETONCSISZOLÓKHOZ

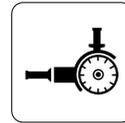

### UNIVERZÁLIS CUFC **MASTER**

- Speciális fej kimondottan a maradványok eltávolítására, mint téglá, beton, epoxi, ragasztó, festék, bitumen stb.



Ø mm	Furat Ø mm	Cikkszám	Bruttó ár (Ft)
125	22,23	CUFC125300	26 200
150	22,23	CUFC150300	38 800
180	22,23	CUFC180300	46 800



## GÉPEK

	Oldal
<b>Burkolóanyagokhoz</b>	
Csempevágók és körfűrészek	33
Felsőhidas csempevágók	35
Kézi csempevágók	38
Szintező készlet	40
Kézi keverők	41
Mixerek	42
<b>Építőipari anyagokhoz</b>	
Téglavágók	43
Falhoronyvágók	47
Réselőgépek	51
Betoncsiszolók	52
Aszfaltvágók	53





Szögben állítható ütköző



Gérvágás 15, 30, 45 fokban



Kábeltartó



Könnyen szállítható

## MICROCOUP 180 ALU

- Könnyen hordozható csempevágógép.
- Öntött alumínium asztal.
- CSMC Ø 180 mm típusú tárcsával szállítva

### Műszaki adatok

Teljesítmény kW (LE)	0,75 (1,0)
Feszültség (V)	230
Tárcsaátmérő (mm)	180 x 25,40
Max. anyagvastagság (mm)	30
Tömeg (kg)	16
Cikkszám	BUJ180A000
Bruttó ár (Ft)	64 900



BURKOLÓANYAGOK 23. o.





Vízcsatlakozás



Porelszívás



Párhuzamszorító



Állítható vágásmélység

## TC-1800

- Kézi gyémánt körfűrész.
- Alkalmas betonhoz, kövekhez és burkolóanyagokhoz.
- Lágy indítás és túlterhelés elleni védelem.
- Tartalmazza a CDTC180 tárcsát és a vezetősínt.

### Műszaki adatok

Teljesítmény kW (LE)	1,8 (2,5)
Feszültség (V)	230
Tárcsaátmérő (mm)	180 x 22,23
Max. anyagvastagság (mm)	55
Tömeg (kg)	6,7
MZMB18APRO bruttó ár (Ft)	198 700
MZMB18AREN bruttó ár (Ft)	192 000

## 2 VÁLTOZATBAN VÁSÁROLHATÓ:

### **3 db 40 cm hosszú sínnel + rögzítővel**

Cikkszám	MZMB18APRO
----------	------------

### **1 db 140 cm hosszú sínnel**

Cikkszám	MZMB18AREN
----------	------------

## TARTOZÉKOK

Megnevezés	Cikkszám	Bruttó ár (Ft)
Vezető sín 40 cm	MZMBAR0400	11 700
Vezető sín 140 cm	MZMBAR1400	31 700
Párhuzamszorító	MZMBAK0000	16 200
Sínscatlakozó	MZMBARK000	4 500
Gyémánttárcsa Ø 180 mm	CDTC180300	8 600



BURKOLÓANYAGOK, 15. o.





Merülővágás



Gérvágás

## CARACOUP

- Professzionális felhasználásra gyártott nagyon pontos gép.
- Állítható ütközők, dönthető felső sín.
- Tartalmazza a lábazatot és a CDCM200 tárcsát.

### Műszaki adatok

Teljesítmény kW (LE)	1,0 (1,3)
Feszültség (V)	230
Tárcsaátmérő (mm)	200 x 25,40
Max. anyagvastagság (mm)	40

	Caracoup 265	Caracoup 295
Max. vágási hossz cm	65	95
Max. diagonálban vágható méret cm	42 x 42	63 x 63
Tömeg (kg)	34	39
Cikkszám	BUK2650000	BUK2950000
Bruttó ár (Ft)	293 400	372 300

Tartozék	Cikkszám	Bruttó ár (Ft)
Asztal	BUKS000000	51 000

 BURKOLÓANYAGOK, 23/24. o.



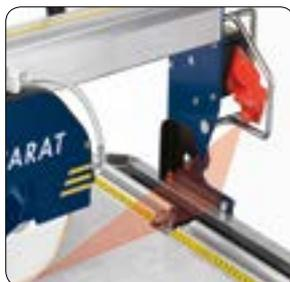

Lézeres vonalvezetés



Lábazat szállítókerekekkel



8 csapágy



Gérvágás

## CARACOU ALU

- High-Tech konstrukció alumínium és ABS
- Tartozék az oldalsó szélesítő-asztal.
- 20%-kal könnyebb, mint a hagyományos gépek.
- Lézeres vonalvezetés.
- Kő és beton lapok vágására.

### Műszaki adatok

Tárcaátmérő (mm)	200 x 25,40
Max. anyagvastagság (mm)	40

Tartozékok	Cikkszám	Bruttó ár (Ft)
Asztal	BUCCT00000	67 600
Szorító 2067	BUCCTB1000	73 400
Szorító 2090	BUCCTB0000	73 400
Szorító 85 ALU	BUCCTB0850	73 400
Szorító 105 ALU	BUCCTB1050	82 800
Szorító 130 ALU	BUCCTB1300	92 300



Caracoup	2067 ALU	2090 ALU	85 ALU	105 ALU	130 ALU
Feszültség (V)	230	230	230	230	230
Teljesítmény kW (LE)	1,0 (1,3)	1,0 (1,3)	1,4 (1,8)	1,4 (1,8)	1,4 (1,8)
Max. vágási hossz cm	67	90	85	105	130
Diagonálban vágható lap	45 x 45	62 x 62	60 x 60	74 x 74	88 x 88
Tömeg (kg)	40	44	45	49	54
Max. anyagvastagság (mm)	40	40	40	40	40
Cikkszám	BUCCT2067L0	BUCCT2090L0	BUCCT850000	BUCCT105000	BUCCT130000
Bruttó ár (Ft)	495 000	528 800	548 500	586 500	649 800

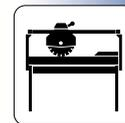

Lézeres vonalvezetés



Lábazat szállítókerekekkel



Állítókerék



Gérvágás

## P-3500 LASER

- High-Tech konstrukció alumínium és ABS.
- Tartozék az oldalsó szélesítő-asztal .
- 20%-kal könnyebb, mint a hagyományos gépek.
- Rendelhető 400V-os motorral is.
- Kő és beton lapok vágására

### Műszaki adatok

Teljesítmény kW (LE)	2,3 (3,0)
Feszültség (V)	230
Tárcsaátmérő (mm)	350 x 25,40
Max. anyagvastagság (mm)	110
Szállítási méret (Sz x M cm)	80 x 81

UNIVERZÁLIS	20. o.
BETON	21. o.
TÉGLA	22. o.
BURKOLÓANYAGOK	23/24. o.



	P3506*	P3508	P3510	P3512	P3515	P3520
Max. vágási hossz cm	60	80	100	120	150	200
Max. anyagvastagság (mm)	110	110	110	110	110	110
Szállítási hossz cm	133	160	176	198	230	275
Tömeg (kg)	75	80	83	86	92	103
Cikkszám	BP35060000	BP3508A000	BP3510A000	BP3512A000	BP3515A000	BP3520A000
Bruttó ár (Ft)	636 300	702 600	751 000	797 500	843 100	972 100

\* Külön rendelhető ütköző

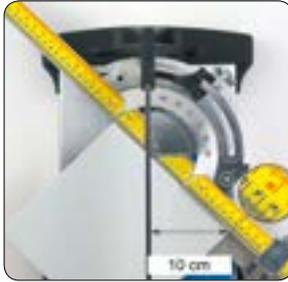

Pontos vágás szögben

## PROFICOUP KÉZI CSEMPEVÁGÓ

- Tartós alumínium alaplap.
- Profi állíthatóság.
- Precíz dupla skála.
- Karcmentes asztal és kényelmes fogantyú.
- Mindkét oldalt betolható oldaltámasz.
- 15 mm-es anyagvastagságig.

Típus	Vágáshossz cm	Átlósan cm	Cikkszám	Bruttó ár (Ft)
Proficoup 60	63	44 x 44	BU60600000	128 200
Proficoup 85	88	62 x 62	BU60850000	149 400
Proficoup 100	103	72 x 72	BU60100000	168 200
Proficoup 130	133	94 x 94	BU60130000	199 700
Proficoup vágókorong	Ø 22 mm		BU49100000	2 500





## SUPERPRO KÉZI CSEMPEVÁGÓ

- A rugós asztallapok garantálják a szép vágásvonalat még nagyon kemény anyagoknál is.
- Max. anyagvastagság 1,9 cm.

Típus	Vágáshossz cm	Átlósan cm	Cikkszám	Bruttó ár (Ft)
Superpro 450	45	32 x 32	BU30450000	98 200
Superpro 600	60	42 x 42	BU30600000	109 000
Superpro 750	75	52 x 52	BU30750000	127 600
Superpro 900	90	62 x 62	BU30900000	135 900
Superpro vágógörgő	Ø 22 mm		BU49200000	4 400



## TSP-60 KÉZI CSEMPEVÁGÓ

- Műanyag kofferben szállítva.
- Max. anyagvastagság 1,5 cm.

Típus	Vágáshossz cm	Átlósan cm	Cikkszám	Bruttó ár (Ft)
TSP-60	60	40 x 40	BU10600000	284 00
TSP-60 karctű	Ø 10 mm		BU49400000	1 500

## KOMFORT CSEMPEVÁGÓ

- Kényelmes munkát biztosít az ideális magasság.
- Összecsukható, de erős lábak.

Típus	Vágáshossz cm	Átlósan cm	Cikkszám	Bruttó ár (Ft)
Excellent	60	40 x 40	BU50600000	55 600
Excellent vágógörgő	Ø 21 mm		BU49300000	1 300





Előtte

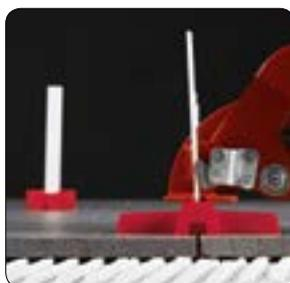

Utána



## SZINTEZŐ KÉSZLET

- Burkolóanyagok egyszerű síkba állításához.
- Tartalma: egy fogó, 100 db behúzócsík, 100 db ütköző és egy vödör.

Megnevezés	Cikkszám	Bruttó ár (Ft)
Teljes készlet	BTNSSET000	25 500

## TARTOZÉKOK

Megnevezés	Cikkszám	Bruttó ár (Ft)
100-as behúzócsík	BTNS010000	4 600
100-as kapcsos csomag	BTNS020000	10 200
Fogó	BTNS030000	5 300





Két sebesség



Erős műanyag koffer



Csúszásmentes fogantyú  
integrált kapcsolóval

## KÉZI KEVERŐ

- Ragasztó, cement, festék, lakk, epoxigyanta keverésére
- Erős motor, két sebesség és elektronikusan állítható.
- Műanyag kofferben szállítva.
- Tartalmazza a 14 cm-es keverőszárat.

### Műszaki adatok

Teljesítmény kW (LE)	1,6 (2,2)
Feszültség (V)	230
Tömeg (kg)	11
Cikkszám	BUI0010000
Bruttó ár (Ft)	49 900

## TARTOZÉKOK

Megnevezés	Cikkszám	Bruttó ár (Ft)
Keverőszár Ø 14 cm	BUI0010140	7 900
Keverőszár Ø 16 cm	BUI0010160	9 100





Dönthető motor



Könnyű feltölteni

## MIXER 50 SUPER

- Ragasztó, lakk, festék és cementbázisú anyagok homogén keverésére.
- Túlterhelés ellen védett motor.
- Könnyen szállítható akkor is, ha a vödör tele van.
- Három részre szerelhető, így könnyen tárolható és szállítható.

### Műszaki adatok

Teljesítmény kW (LE)	1,2 (1,6)
Feszültség (V)	230
Tartály űrtartalom (liter)	65
Max. keverhető mennyiség (kg)	50
Tömeg (kg)	24
Cikkszám	BUI005S000
Bruttó ár (Ft)	220 700

	Cikkszám	Bruttó ár (Ft)
65 literes keverőtartály	XSM036-000	5 300





25 cm-es áteresztőképesség



6 db csapágy a vágó kocsihoz



Szabadalmaztatott hűtőrendszer



Állítható vágásmélység

## S-COUP 350

- Univerzális vágógép mindenfajta kőhöz és betonlaphoz.
- Robusztus vágó kocsi.
- Nagy teherbírású acélszerkezet.

### Műszaki adatok

Teljesítmény kW (LE)	2,2 (3,0)
Feszültség (V)	230
Tárcsaátmérő (mm)	350 x 25,40
Max. anyagvastagság (mm)	110
Max. vágási hossz (cm)	80
Max. áteresztőképesség (cm)	25
Tömeg (kg)	67
Cikkszám	BEG3500000
Bruttó ár (Ft)	351 100

UNIVERZÁLIS 20. o.

BETON 21. o.

TÉGLA 22. o.





Lézeres vonalvezetés



Gérvágás

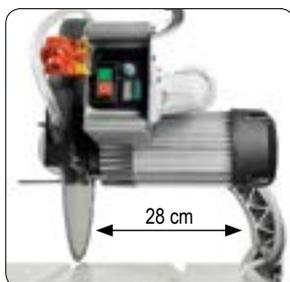

Áteresztőképesség: 28 cm



Állítható ütköző

## T-3510 ÉS T-4010 LÉZERES TÉGLAVÁGÓ

- High-Tech konstrukció alumínium és ABS.
- Tartozék az oldalsó szélesítő-asztal.
- 20%-kal könnyebb, mint a hagyományos gépek.
- Lézeres vonalvezetés.

Műszaki adatok	T-3510	T-4010
Teljesítmény kW (LE)	2,3 (3,0)	2,8 (3,8)
Tárcaátmérő (mm)	350 x 25,40	400 x 25,40
Max. anyagvtg. (mm)	110	140
Max. anyagvastagság (mm) (2 utas)	130	155
Max. vágási hossz (cm)	80	80
Max. áteresztőképesség (cm)	28	28
Tömeg (kg)	68	73
Szállítási méretek (H x Sz x M, cm)	120 x 80 x 81	120 x 80 x 97
Cikkszám 230V	BT3510L000	BT4010L000
Cikkszám 400V	BT3510LWSK	BT4010LWSK
Bruttó ár (Ft)	541 500	711 700
Bruttó ár (Ft)	579 600	(csak rendelésre)

-  UNIVERZÁLIS 20. o.
-  BETON 21. o.
-  TÉGLA 22. o.
-  BURKOLÓANYAG 23. o.



T-3510



## T-5010 ÉS T-6010 LÉZERES TÉGLAVÁGÓ

- Innovatív vágógép.
- Tartós high-tech konstrukció alumínium és ABS.
- Sokkal kisebb tömeg a hagyományos téglavágókkal ellentétben.
- Kétféle motorral rendelhető.



Lézeres vonalvezetés



Könnyen mozgatható



Hatszoros asztalcsapágyazás



Nagy vágásmélység

Műszaki adatok		T-5010	T-6010
Teljesítmény kW (LE)	230V	3,5 (4,5)	3,5 (4,5)
	400V	4,0 (5,5)	4,0 (5,5)
Tárcsaátmérő (mm)		500 x 25,40	600 x 25,40
Max. anyagvtg.(mm)		170	220
Max. anyagvtg. (2 utas) cm		23	28
Max. vágási hossz (cm)		75	75
Tömeg (kg)		80	80
Szállítási méretek			
(H x Sz x M, cm)		120 x 80 x 103	120 x 80 x 110
Cikkszám	230V	BT5010L230	BT60100230
Cikkszám	400V	BT5010L000	BT6010L000
Bruttó ár (Ft)		774 200	801 600
Bruttó ár (Ft)		774 200	829 100

-  UNIVERZÁLIS 20. o.
-  BETON 21. o.
-  TÉGLA 22. o.



T-6010



Nagy vágásmélység



Hatszoros asztalcsapágyzás



Könnyen mozgatható



Lézeres vonalvezetés

## T-7010 ÉS P-7010 LÉZERES TÉGLAVÁGÓ

- Nagyméretű anyagokhoz.
- Tartós high-tech konstrukció alumínium és ABS.
- Nagy vágásmélység.

Műszaki adatok	T-7010	P-7010
Teljesítmény kW (LE)	4,0 (5,5)	4,0 (5,5)
Feszültség (V)	400	400
Tárcsaátmérő (mm)	700 x 25,40	700 x 25,40
Max. anyagvtg. (mm)	270	270
Max. anyagvastagság (2 utas) cm	34	34
Max. vágási hossz (cm)	55	62
Tömeg (kg)	95	117
Cikkszám	BT70100000	BP70100000
Bruttó ár (Ft)	973 000	1 108 300

Tárcsaválaszték a géphez	Cikkszám	Bruttó ár (Ft)
Beton	CNC7004DC0	172 400
Tégla	CNA7004000	181 800
Univerzális	CNE7004000	161 100



T-7010

P-7010



Lézervezetés



PRCD kapcsoló



3 db szintező



Könnyen szállítható

## LÉZERES, VÍZHŰTÉSES FALHORONYVÁGÓ

Lézeres vonalvezetésű, használható szárazon és vízhűtéssel

- Porelszívás.
- A burkolat miatt teljesen zárt munkavégzés.
- Magnézium burkolat miatt könnyű, de tartós.
- Alumínium hordkocsiban szállítva.

### Műszaki adatok

Teljesítmény kW (LE)	2,1 (2,8)
Feszültség (V)	230

	W-3011	W-3511
Tárcsaátmérő (mm)	300 x 30,00	350 x 25,40
Max. vágásmélység (mm)	115	140
Tömeg (kg)	9,7	10,8
Cikkszám	MZWB3011LO	MZWB3511LO
Bruttó ár (Ft)	426 700	441 000

UNIVERZÁLIS	20. o.
BETON	21. o.
TÉGLA	22. o.





Vezetősín



Komplett szett

## W-5421 FALHORONYVÁGÓ

akár 21 cm mély vágásra is alkalmas betonban

- Hálózatról működtethető.
- PRCD személyvédelmi kapcsoló.
- Tartalmazza a vezetőket, valamint a 350, 450 és 540 mm-es gyémánttárcsákat.

### Műszaki adatok

Teljesítmény kW (LE)	2,2 (2,8)
Feszültség (V)	230
Max. tárcsaátmérő (mm)	540 x 30,00
Max. vágásmélység (mm)	210
Tömeg (kg)	14,6
Cikkszám	MZW5421SET
Bruttó ár (Ft)	1 527 600

Tartozékok a géphez	Cikkszám	Bruttó ár (Ft)
Vezetősín 1,3 m	MZW5421130	394 400
Vezetősín 2,3 m	MZW5421230	478 900

Gyémánttárcsák ehhez a géphez	Cikkszám	Bruttó ár (Ft)
Ø 350 x 30,00 mm	CWB3505000	102 800
Ø 450 x 30,00 mm	CWB4505000	170 500
Ø 540 x 30,00 mm	CWB5405000	110 500





## SL-1253 KÉTTÁRCSÁS FALHORONYVÁGÓ

- Csupán minimális porképződés a speciális burkolatnak köszönhetően.
- Görgős vezetés.
- Tengelyreteszelés, így könnyű a tárcsacsere.
- Tartalmazza a 2 db 125 mm-es gyémánttárcsát.



Állítható vágásmélység



Maximális vágásmélység



Porelszívás



Görgős vezetés

Műszaki adatok	
Teljesítmény kW (LE)	1,5 (2,0)
Feszültség (V)	230
Tárcsa Ø mm	125 x 22,23
Max. vágásmélység (mm)	27
Horonyszélesség (mm)	13 - 40
Tömeg (kg)	4,5
Cikkszám	MZSL12530S
Bruttó ár (Ft)	228 200

	UNIVERZÁLIS.	6/7. o.
	BETON	8/9. o.
	TÉGLA	10. o.





## SL-1502 KÉTTÁRCSÁS FALHORONYVÁGÓ

- Rendkívüli vágásmélység.
- Csupán minimális porképződés a speciális burkolatnak köszönhetően.
- Lézeres vonalvezetés.



Lézeres vonalvezetés



Max. vágásmélység



Porelszívás



Görgős vezetés

### Műszaki adatok

Teljesítmény kW (LE)	2,0 (2,7)
Feszültség (V)	230
Fűrészlap Ø mm	150 x 22,23
Max. vágásmélység (mm)	50
Horonyszélesség (mm)	7 - 50
Tömeg (kg)	6,5
Cikkszám	MZSLB1502S
Bruttó ár (Ft)	322 300

UNIVERZÁLIS 6/7. o.

BETON 8/9. o.

TÉGLA 10. o.



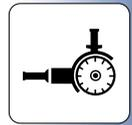

## JC-1250 RÉSELŐGÉP

- Csupán minimális porképződés a speciális burkolatnak köszönhetően.
- Tengelyreteszelés az egyszerű tárcsacsere érdekében.
- 1 m hosszú flexibilis elszívó tömlővel szállítva.



Feladat specifikus kiképzés



8 mm tárcsavastagságig



Porelszívás

### Műszaki adatok

Teljesítmény kW (LE)	1,4 (1,9)
Feszültség (V)	230
Tárcsaátmérő Ø mm	125 x 22,23
Tömeg (kg)	4,3
Cikkszám	MZJC125000
Bruttó ár (Ft)	181 600



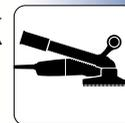

Fal melletti munkákhoz is



Porelszívás



Porfogó kefék

## BS-1253 CSISZOLÓGÉP

- Betonmaradványok pormentes eltávolítása falakon és padlózatán.
- Tengelyretereszelés az egyszerű csiszolótányér csere érdekében.
- Finiselő munkákhoz kiváló.
- Hordtáskában szállítva.

### Műszaki adatok

Teljesítmény kW (LE)	1.5 (2,0)
Feszültség (V)	230
Tányér Ø mm	125
Tömeg (kg)	4,5
Cikkszám	MZBS125300
Bruttó ár (Ft)	176 900

	Cikkszám	Bruttó ár (Ft)
Porfogó kefék	XAM-6C57006C	7 900

BETON 28/29/30. o.

TÉGLA 26. o.





Állítható markolatmagasság



20 literes víztartály

## VZ-500 ASZFALTVÁGÓ

- Egyszerű tárcsacsere.
- Vágásmélység jelző.
- Ciklon légszűrő a szárazon vágáshoz.
- Kiváló minőségű csapágyak.
- Honda GX390 motor.

### Műszaki adatok

Motor	Honda benzines
Teljesítmény kW (LE)	9,65 (13,0)
Max. tárcsaméret Ø	500 x 25,40
Max. vágásmélység (mm)	180
Tömeg (kg)	106
Cikkszám	RVZ5000000
Bruttó ár (Ft)	960 500

 **BETON** 17. o.

 **ASZFALT** 19. o.



## GYÉMÁNT MAGFÚRÓK

	Oldal
A gyémánt magfúró kiválasztása	56
Lézer hegesztett magfúrók betonhoz	57
Gyémánt magfúró betonhoz és kemény kőhöz	59
Megfelelő fúró átalakító kiválasztása vizes fúráshoz	60
Tartozékok Master és Classic gyémánt magfúrókhoz	61
Megfelelő fúró átalakító kiválasztása száraz fúráshoz	63
Gyémánt dobozfúrók	64
Gyémánt dobozfúró téglához és abrazív anyagokhoz	65
Gyémántfúró csempéhez és természetes kőhöz	71



## MASTER+ ÉS CLASSIC+ GYÉMÁNT FÚRÁSTECHNIKA

### Közvetlen csatlakozás a Carat M30-as befogású fúrógépeihez!

- Szín kódolt fúrók.
- UV nyomtatás a megfelelő szerszámválasztás érdekében.
- Központosítóval kiegészíthető.



A megfelelő fúróválasztáshoz két kérdésre kell megadni a választ:



## Milyen anyagba szeretnék fúrni?

A Carat fúrókat két csoportra lehet osztani.

### A kék színű fúrók vízhűtéssel használhatóak: betonhoz és nagyon kemény anyagokhoz

alkalmazhatóak.



### A piros színű fúrókat szárazon is lehet használni: téglákban, illetve abrazív

koptató, homokos építőipari anyagokba lehet velük fúrni.



## Milyen minőségű szerszámot szeretne?

A magasabb minőségű fúrókkal több furatot készíthet és ezekkel gyorsabb munkavégzés lehetséges.

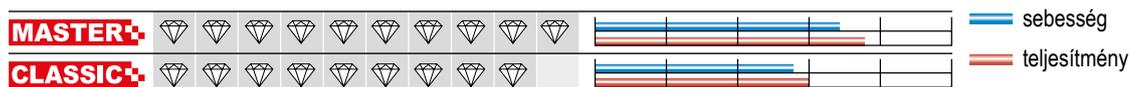

## A fúrók jellemzői



Laser – lézerhegesztett szegmensek, melyek kitörésére 100%-os garanciát vállalunk.



Fastip – gyors és könnyű fúrás



TT – Ellentétesen élezett szegmensek a könnyű kezdésért és a pontos megvezetésért.



Dustec® – Porelvezető nyílások a porel-szívó használatához.



Nastroc® – Nastroc® befogás



## LÉZER HEGESZTETT MAGFÚRÓK BETONHOZ

### LASER BETON **MASTER**

- Különböző hosszúságban és átmérőben.



Ø mm	Hossz	Cikkszám	Bruttó ár (Ft)
14	200	EM01420050	20 700
14	300	EM01430050	20 700
16	200	EM01620050	21 300
16	300	EM01630050	21 300
18	300	EM01830050	23 400
20	300	EM02030050	24 400
22	300	EM02230050	23 100
24	300	EM02430050	24 500
25	300	EM02530050	25 400
26	300	EM02630050	26 800
28	300	EM02830050	27 200
29	300	EM02930050	26 100
31	300	EM03130050	28 200
31	400	EM03140050	28 200
36	300	EM03630050	31 400
36	400	EM03640050	31 400
41	300	EM04130050	33 900
41	400	EM04140050	33 900
46	300	EM04630050	36 000
46	400	EM04640050	36 000
51	300	EM05130050	40 000
51	400	EM05140050	40 000
51	500	EM05150050	41 400
56	300	EM05630050	41 600
56	400	EM05640050	41 600
61	300	EM06130050	43 600
61	400	EM06140050	43 600
66	300	EM06630050	46 000
66	400	EM06640050	46 000
71	300	EM07130050	47 400
71	400	EM07140050	47 400
76	300	EM07630050	51 000
76	400	EM07640050	51 000
81	70	EM08107050	52 100
81	300	EM08130050	54 600
81	400	EM08140050	54 600
86	300	EM08630050	58 500
86	400	EM08640050	58 500





## LÉZER HEGESZTETT MAGFÚRÓK BETONHOZ

### LASER BETON **MASTER**

Ø mm	Hossz	Cikkszám	Bruttó ár (Ft)
91	300	EM09130050	61 000
91	400	EM09140050	61 000
101	300	EM10130050	66 800
101	400	EM10140050	65 800
111	300	EM11130050	69 600
111	400	EM11140050	68 700
121	300	EM12130050	76 900
121	400	EM12140050	75 900
126	300	EM12630050	78 700
126	400	EM12640050	77 900
131	300	EM13130050	84 400
131	400	EM13140050	82 300
141	400	EM14140050	87 900
151	400	EM15140050	95 200
161	400	EM16140050	111 900
166	400	EM16640050	112 900
171	400	EM17140050	112 900
181	400	EM18140050	124 500
201	400	EM20140050	144 400



### LASER BETON **CLASSIC**

- Különböző átmérőben.

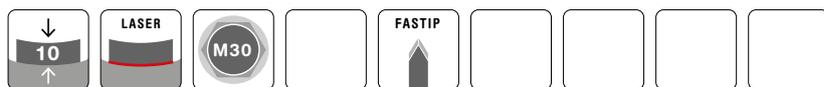

Ø mm	Hossz	Cikkszám	Bruttó ár (Ft)
18	400	EC01840050	20 500
20	400	EC02040050	21 000
25	400	EC02540050	23 400
31	400	EC03140050	25 800
36	400	EC03640050	21 900
41	400	EC04140050	21 900
51	400	EC05140050	26 700
61	400	EC06140050	31 400
71	400	EC07140050	36 200
81	400	EC08140050	40 900
91	400	EC09140050	42 100
101	400	EC10140050	46 200
111	400	EC11140050	48 200
131	400	EC13140050	56 700





## GYÉMÁNT MAGFÚRÓ BETONHOZ ÉS KEMÉNY KŐHÖZ

### BETONHOZ, 5/4" UNC befogással

- Keményforrasztott.



Ø mm	Hossz	Cikkszám	Bruttó ár (Ft)
220	400	EP22040020	183 400
250	400	EP25040020	191 600
275	400	EP27540020	210 800
300	400	EP30040020	237 300
350	400	EP35040020	276 600
400	400	EP40040020	311 300
450	400	EP45040020	365 000
500	400	EP50040020	367 300
600	400	EP60040020	401 500



# MEGFELELŐ FÚRÓ ÁTALAKÍTÓ KIVÁLASZTÁSA VIZES FÚRÁSHOZ

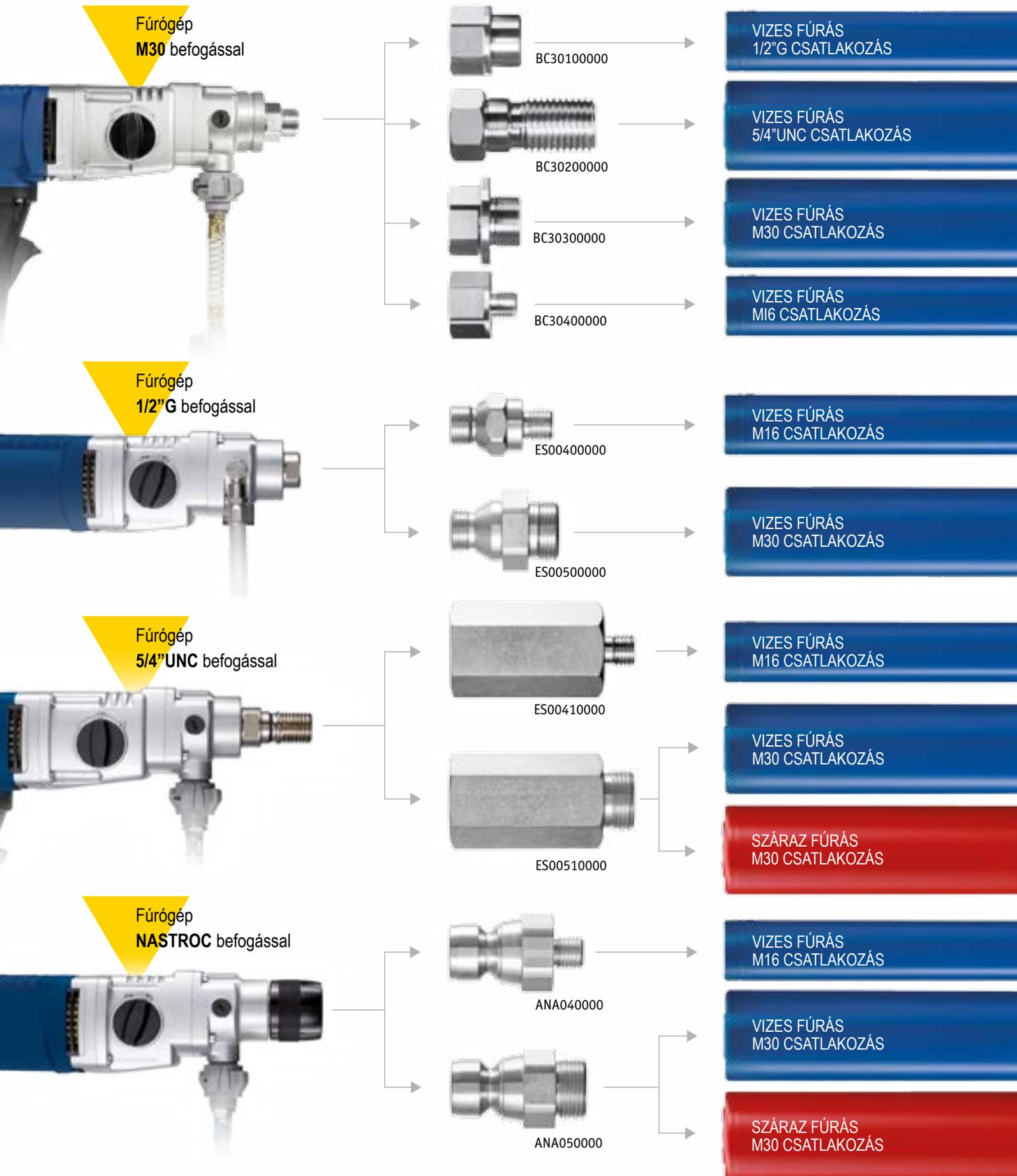



## ÁTALAKÍTÓ ADAPTEREK M30 KÜLSŐ MENETRE

Megnevezés	Cikkszám	Bruttó ár (Ft)
1/2"G	ES00500000	4 700
5/4"UNC	ES00510000	9 700
NT-NASTROC®	ANA0500000	7 300
SDS-DI	ES00560000	11 100
M16 (belső)	HDND001000	4 900



## ÁTALAKÍTÓ ADAPTEREK M30 BELSŐ MENETRE

Megnevezés	Cikkszám	Bruttó ár (Ft)
1/2"G	BC30100000	5 900
5/4"UNC	BC30200000	8 600
M30	BC30300000	9 500
M16 (külső)	BC30400000	8 000



## ÁTALAKÍTÓ ADAPTEREK M16 KÜLSŐ MENETRE

Megnevezés	Cikkszám	Bruttó ár (Ft)
1/2"G	ES00400000	4 200
5/4"UNC	ES00410000	9 700
NT-NASTROC®	ANA0400000	7 300
SDS-DI	ES00460000	9 700





## TARTOZÉKOK MASTER ÉS CLASSIC GYÉMÁNT MAGFÚRÓKHOZ

### HOSSZABBÍTÓK

- Hosszabbító 1/2" G : minimum fúróátmérő 31mm.
- Hosszabbító 5/4" UNC: minimum fúróátmérő 51mm.

Hossz (mm)	Gép csatlakozás	Cikkszám	Bruttó ár (Ft)
100	1/2" G	BC21100000	8 800
200	1/2" G	BC21200000	10 300
300	1/2" G	BC21000000	11 400
100	5/4" UNC	BC22010000	7 900
200	5/4" UNC	BC22020000	10 000
300	5/4" UNC	BC22000000	10 600
400	5/4" UNC	BC22040000	13 800



### HOSSZABBÍTÓ M30 FÚRÓKHOZ

- Minimum fúróátmérő 41 mm.

Hossz (mm)	Felfogatás	Cikkszám	Bruttó ár (Ft)
150	M30	BCN1505000	20 600
300	M30	BCN3005000	30 700



### HOSSZABBÍTÓ M16 BEFOGÁSÚ GYÉMÁNT MAGFÚRÓKHOZ

- 5/8" x 16UNF befogáshoz.

Hossz (mm)	Felfogatás	Cikkszám	Bruttó ár (Ft)
200	5/8" x 16UNF	HDC0032000	17 800
300	5/8" x 16UNF	HDC0033000	20 300



# MEGFELELŐ FÚRÓ ÁTALAKÍTÓ KIVÁLASZTÁSA SZÁRAZ FÚRÁSHOZ

Fúrógép  
13 mm befogással



HD01000000  
(tartalmazza a központosítót)



HD01010000  
(tartalmazza a központosítót)



HDC2010000  
(tartalmazza a központosítót)



HDC0010000  
(nem tartalmazza a központosítót)



HOSSZ  
60 MM



HD03000200



HD03010200



HOSSZ  
150 MM



HOSSZ  
340 MM

HT03400000

Fúrógép  
SDS befogással



HD01600000  
(tartalmazza a központosítót)



HD01610000  
(tartalmazza a központosítót)



HDC2060000  
(tartalmazza a központosítót)



HDC0060000  
(nem tartalmazza a központosítót)



HOSSZ  
60 MM



HD03000200



HD03010200



HOSSZ  
150 MM



HOSSZ  
340 MM

HT03400000

Fúrógép  
5/8" x 16UNF befogással



HD01200000  
(tartalmazza a központosítót)



HDC2020000  
(tartalmazza a központosítót)



HDC0030000  
(nem tartalmazza a központosítót)



HOSSZ  
60 MM



HD03000200



HOSSZ  
150 MM



HOSSZ  
340 MM

HT03400000



## CARAT DOBOZFÚRÓK, Ø 82 MM-ES ÁTMÉRŐBEN

- M16-os befogású porelvezető dobozfúrók.
- Hasznos fúróhossz 60 mm.
- Lézerhegesztett fúrók, 100%-os garancia szegmenstörés ellen.



### SUPER

TT-szegmens szám	Szegmens magasság	Cikkszám	Bruttó ár
5	9,5 mm	HTS082604S	17 400

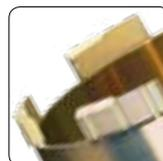

### PREMIUM

TT-szegmens szám	Szegmens magasság	Cikkszám	Bruttó ár
4	9,5 mm	HTS082604P	14 100



### ECONOMY

Szegmens szám	Szegmens magasság	Cikkszám	Bruttó ár (Ft)
4	7 mm	HTS082604E	14 200



### NASTROC®, M30

TT-szegmens szám	Szegmens magasság	Cikkszám	Bruttó ár (Ft)
4	9,5 mm	HDN0820605	19 100



### BRILLIANT

- 20 speciális TT szegmens a gyors fúrásért és a könnyű kezdésért.

TT-szegmens szám	Szegmens magasság	Cikkszám	Bruttó ár (Ft)
20	9 mm	HTB0826040	27 700

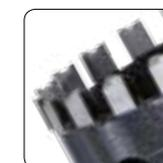



## GYÉMÁNT DOBOZFÚRÓK TÉGLÁHOZ ÉS ABRAZÍV ANYAGOKHOZ

### SZÁRAZ DOBOZFÚRÓK, hossz: 60 mm x M16

- Porelvezető nyílások a paláston.

Ø mm	Szegmensek száma	Cikkszám	Bruttó ár (Ft)
32	3	HDND032604	30 000
42	3	HDND042604	30 400
52	3	HDND052604	31 200
62	3	HDND062604	31 400



### SZÁRAZ DOBOZFÚRÓK, hossz: 60 mm x M16

- Porelszívó nyílások.

Ø mm	Szegmensek száma	Cikkszám	Bruttó ár (Ft)
68	3	HTS0686040	40 200
72	4	HTS0726040	42 500
76	4	HTS0766040	44 700
92	4	HTS0926040	45 800
102	5	HTS1026040	49 500
112	5	HTS1126040	52 100
122	6	HTS1226040	55 300
132	6	HTS1326040	57 600



### KÖZPONTOSÍTÓK M16-OS DOBOZFÚRÓKHOZ hossz: 60 mm

#### 13 MM-ES TOKMÁNYHOZ

Megnevezés	Cikkszám	Bruttó ár (Ft)
Kúpos	HD01000000	2 700
Gyors csatlakozás	HD01010000	11 400

#### SDS-PLUS BEFOGÁSHOZ

Megnevezés	Cikkszám	Bruttó ár (Ft)
Kúpos	HD01600000	3 300
Gyors csatlakozás	HD01610000	12 600



### KÖZPONTOSÍTÓ (2 db-os csomagolás)

Megnevezés	Cikkszám	Bruttó ár (Ft)
Ø 7 mm befogáshoz		
Kúpos	HD03000200	1 700
Ø 8 mm befogáshoz		
Gyors csatlakozás	HD03010200	3 500





## GYÉMÁNT MAGFÚRÓ TÉGLÁHOZ ÉS ABRAZÍV ANYAGOKHOZ

### SZÁRAZ FÚRÓK, hossz: 150 mm x M16

- Élezett szegmensek.
- Porelvezető nyílások a paláston.



Ø mm	Szegmensek száma	Cikkszám	Bruttó ár (Ft)
32	3	HDC0321504	31 700
42	3	HDC0421504	32 100
52	3	HDC0521504	32 500
62	3	HDC0621504	33 700

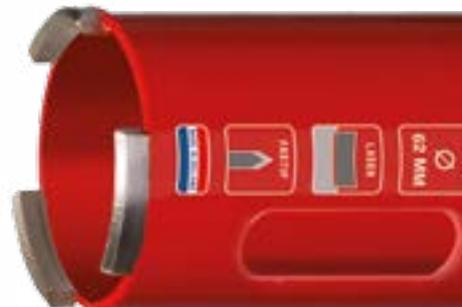

### SZÁRAZ FÚRÓK, hossz: 150 mm x M16

- TT szegmensek.
- Porelszívó nyílások.



Ø mm	Szegmensek száma	Cikkszám	Bruttó ár (Ft)
68	3	HTM0681504	46 300
72	4	HTM0721504	48 500
82	4	HTM0821504	50 200
92	4	HTM0921504	52 000
102	5	HTM1021504	51 100
112	5	HTM1121504	53 800
122	6	HTM1221504	57 200
132	6	HTM1321504	62 400
142	6	HTM1421504	65 600
152	6	HTM1521504	63 800
162	7	HTM1621504	73 100



### KÖZPONTOSÍTÓK M16-OS

150 mm-es hosszú fúrókhoz

	Cikkszám	Bruttó ár (Ft)
13 mm-es befogóhoz	HDC2010000	13 800
SDS-plus befogóhoz	HDC2060000	17 500
5/8" x 16UNF befogóhoz	HDC2020000	16 000





## GYÉMÁNT MAGFÚRÓ TÉGLÁHOZ ÉS ABRAZÍV ANYAGOKHOZ

### SZÁRAZ FÚRÓK, hossz: 340 mm x M16

- Porelszívó nyílások.



Ø mm	Szegmensek száma	Cikkszám	Bruttó ár (Ft)
32	3	HTL0323404	45 500
42	3	HTL0423404	45 800
52	3	HTL0523404	46 200
62	3	HTL0623404	38 400
68	3	HTL0683404	45 600
72	4	HTL0723404	46 700
82	4	HTL0823404	49 100
92	4	HTL0923404	51 900
102	5	HTL1023404	54 300
112	5	HTL1123404	57 200
122	6	HTL1223404	61 300
132	6	HTL1323404	65 200
142	6	HTL1423404	69 900
152	6	HTL1523404	70 400
162	7	HTL1623404	82 800

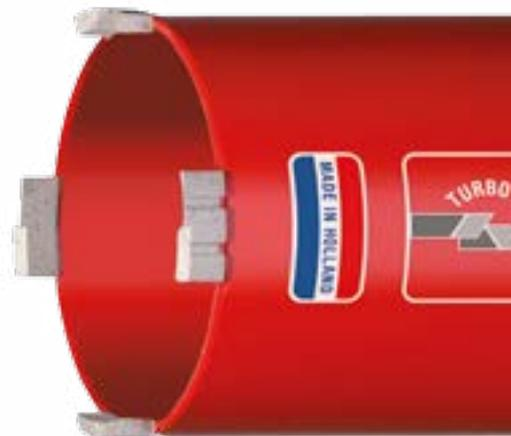

### PORELSZÍVÓ BEFOGÓ

Befogás	Cikkszám	Bruttó ár (Ft)
5/8"x 16UNF	DPB0310000	23 200
M18 x 2,5	DPB0320000	23 200
1/2"x 20UNF	DPB0330000	26 300
13 mm-es tokmány	DPB0340000	39 800
SDS plus	DPB0350000	43 700
M16 x 2,0	DPB0360000	23 200
1/2"G	DPB0370000	38 100



### KÖZPONTOSÍTÓ HEGY

Hossz (mm)	Cikkszám	Bruttó ár (Ft)
60	HT00600000	7 100
150	HT01500000	7 800
340	HT03400000	20 000



### BEFOGÓ ADAPTER

Befogás	Cikkszám	Bruttó ár (Ft)
Hatlap - 5/8"x 16UNF	HTZZ020000	800
SDS - 5/8"x 16UNF	HTZZ060000	2 100





## GYÉMÁNT MAGFÚRÓ TÉGLÁHOZ ÉS ABRAZÍV ANYAGOKHOZ

### SZÁRAZ FÚRÓK, hossz: 300 mm x M30-as befogással

- NASTROC® csatlakozású gépekhez  
Használható az A-2031/A-2032 fúrógépekhez.



Ø mm	Szegmensek száma	Cikkszám	Bruttó ár (Ft)
32	3	HDN0323005	37 600
42	3	HDN0423005	38 100
52	3	HDN0523005	38 600
62	3	HDN0623005	38 000
72	4	HDN0723005	46 400
82	4	HDN0823005	49 400
92	4	HDN0923005	53 300
102	4	HDN1023005	55 800
112	4	HDN1123005	58 700
122	6	HDN1223005	62 600
132	6	HDN1323005	66 200
142	6	HDN1423005	69 200
152	6	HDN1523005	69 800
162	7	HDN1623005	79 100



### TARTÓKORONGOK a központosító hegyhez

Gyémánt magfúróhoz Ø mm	Cikkszám	Bruttó ár (Ft)
32	HDC3032000	1 100
42	HDC3042000	1 100
52	HDC3052000	1 100
62	HDC3062000	1 400
68	HDC3068000	1 500
72	HDC3072000	1 500
82	HDC3082000	1 700
92	HDC3092000	1 900
102	HDC3102000	2 200
112	HDC3112000	2 700
122	HDC3122000	3 000
132	HDC3132000	3 300
142	HDC3142000	3 800
152	HDC3152000	3 900
162	HDC3162000	4 300



## ÁTALAKÍTÓ NASTROC®-RÓL M30-RA

Cikkszám	Bruttó ár (Ft)
ANA0500000	7 300



## KÖZPONTOSÍTÓ HEGY A NASTROC® BEFOGÓHOZ

Fúró hossza (mm)	Cikkszám	Bruttó ár (Ft)
300	HDN0010000	17 000
400	HDN0011000	17 000



## HOSSZABBÍTÓ A NASTROC® BEFOGÓHOZ

- NASTROC®-ről M30-ra, minimális fúróátmérő 41 mm.

Hossz (mm)	Felfogatás	Cikkszám	Bruttó ár (Ft)
150	M30	BCN1505000	20 600
300	M30	BCN3005000	30 700



## FÚRÓSZETT téglához és mészkőhöz

Kifejezetten profiknak készült csomag.

### Tartalmaz:

3 db fúrót (Ø 82x60 mm, 132x340 mm és 162x340 mm),  
Porelszívó adaptert,  
13 mm-es és SDS pluszos befogó adaptert,  
központosítót, hordtáskát

Megnevezés	Cikkszám	Bruttó ár (Ft)
Teljes készlet	HTESET0300	133 900





## GYÉMÁNT MAGFÚRÓ TÉGLÁHOZ ÉS ABRAZÍV ANYAGOKHOZ

### FÚRÓSZETT TÉGLÁHOZ ÉS MÉSzkŐHÖZ

A leggyakoribb fúróátmérekkel szerelt készlet.

Tartalma 5 db fúró (Ø 32, 52, 82, 112 és 132 mm) központosító, hosszabbító és 13 mm-es, valamint SDS plusz befogó.

A fúrók hossza 150 mm, amit 300 mm-re lehet hosszabbítani

Kofferben szállítva

Megnevezés	Cikkszám	Bruttó ár (Ft)
Teljes készlet	HTESET0000	129 600

### GYÉMÁNT MAGFÚRÓK

Ø mm	Szegmensek száma	Cikkszám	Bruttó ár (Ft)
32	3	HTE0321504	19 100
52	3	HTE0521504	22 500
82	4	HTE0821504	27 100
112	5	HTE1121504	31 000
132	6	HTE1321504	42 300

### Tartozékok

Megnevezés	Cikkszám	Bruttó ár (Ft)
Hosszabbító 245 mm, M16 x hatlap	HD01000245	2 700
Hosszabbító 245 mm, M16 x SDS-plus	HD02600245	3 100
Átalakító M16 x hatlap	HD02000000	1 300
Átalakító M16 x SDS-plus	HD02600000	1 800
Központosító	HD03000245	1 200





## GYÉMÁNTFÚRÓK CSEMPÉHEZ ÉS TERMÉSZETES KŐHÖZ

### FÚRÓSZETT

Használható vízhűtéssel és akkus fúrókkal

- Tartalma 6 db fúró, Ø 6-8-10-12-25-36 mm, központosító, vízadagoló / befogó.
- Kofferben szállítva.

Megnevezés	Cikkszám	Bruttó ár (Ft)
Teljes készlet	ETSET04000	71 800

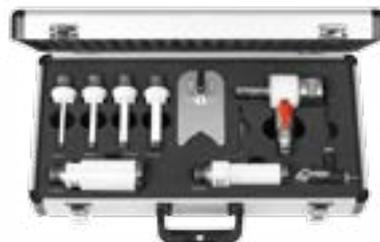

### GYÉMÁNTFÚRÓK **MASTER**

Ø mm	Hasznos hossz mm	Cikkszám	Bruttó ár (Ft)
6	60	ET00607010	5 400
8	60	ET00807010	5 900
10	60	ET01007010	5 900
12	60	ET01207010	6 300
15	60	ET01507010	6 900
16	60	ET01607010	7 900
18	60	ET01807010	9 200
20	60	ET02007010	8 600
25	60	ET02507010	9 700
32	60	ET03207010	10 200
36	60	ET03607010	10 600
41	60	ET04107010	12 600
51	60	ET05107010	14 100
61	60	ET06107010	15 900
66	60	ET06607010	14 200
72	60	ET07207010	16 500
81	60	ET08107010	17 700



### GYÉMÁNTFÚRÓK **CLASSIC**

Ø mm	Hasznos hossz mm	Cikkszám	Bruttó ár (Ft)
6	60	ETC0060600	7 200
8	60	ETC0080600	7 500
10	60	ETC0100600	7 700
12	60	ETC0120600	8 200



### TARTOZÉKOK

Megnevezés	Cikkszám	Bruttó ár (Ft)
Központosító	BCH0110000	3 900
Vízadagoló / befogó	BB00BK4000	12 600

Ø 6 - 40 mm





## GYÉMÁNTFÚRÓ CSEMPÉHEZ ÉS TERMÉSZETES KŐHÖZ

### FÚRÓSZETT

#### Száraz használatra akkumulátoros fúrókhoz

- Tartalma 4 db fúró, Ø 6-8-10-12 mm, központosító, hosszabbító.
- A hatlap befogás biztosítja az optimális rögzítést.
- Gyantával feltöltve a jó kenésért.
- Kofferben szállítva.



Megnevezés	Cikkszám	Bruttó ár (Ft)
Teljes készlet	ETDSET0200	45 700

### GYÉMÁNTFÚRÓK **MASTER**

Ø mm	Hasznos hossz mm	Cikkszám	Bruttó ár (Ft)
6	30	ETD0060000	6 300
8	35	ETD0080000	6 300
10	35	ETD0100000	6 300
12	35	ETD0120000	6 300
14	35	ETD0140000	8 100
16	35	ETD0160000	9 000
18	35	ETD0180000	9 200
20	35	ETD0200000	11 000



### GYÉMÁNTFÚRÓK **CLASSIC**

Ø mm	Hasznos hossz mm	Cikkszám	Bruttó ár (Ft)
6	30	ETDC006000	6 000
8	35	ETDC008000	6 000
10	35	ETDC010000	6 000
12	35	ETDC012000	6 600



Megnevezés	Cikkszám	Bruttó ár (Ft)
Készlet Ø 6-8-10-12 mm	ETDCSET010	24 500
Készlet Ø 6-6-8-8 mm	ETDCSET020	24 200



### Tartozékok

Megnevezés	Cikkszám	Bruttó ár (Ft)
Központosító	BCH0410000	3 500
Porelszívó (94. o.)	DPB0100000	5 500



Ø 5-6-8-10-12 mm



## GYÉMÁNTFÚRÓ CSEMPÉHEZ ÉS TERMÉSZETES KŐHÖZ

### FÚRÓSZETTEK

Száraz használatra sarokcsiszolókhöz

- Tengelyméret: M14.
- Kofferben szállítva

Megnevezés	Cikkszám	Bruttó ár (Ft)
Fúrókészlet Ø 6-8-10-12-20-27-35 mm	EHSSET04NF	61 500
Fúrókészlet Ø 20-27-35-55-72 mm	EHSSET02NF	69 900



### GYÉMÁNTFÚRÓK **MASTER**

Ø mm	Furatmélység mm	Cikkszám	Bruttó ár (Ft)
6	30	EHS0060706	7 500
8	30	EHS0080706	7 500
10	30	EHS0100706	7 500
12	30	EHS0120706	8 500
20	40	EHS0200706	8 700
27	40	EHS0270706	9 400
35	40	EHS0350706	11 900
40	40	EHS0400706	14 000
50	40	EHS0500706	16 500
55	40	EHS0550706	18 300
68	40	EHS0680706	23 400
72	40	EHS0720706	25 100
82	40	EHS0820706	27 500
92	40	EHS0920706	29 800
102	40	EHS1020706	36 800
112	40	EHS1120706	39 700
132	40	EHS1320706	46 300



### GYÉMÁNTFÚRÓK **CLASSIC**

Ø mm	Furatmélység mm	Cikkszám	Bruttó ár (Ft)
6	30	EHSC006000	7 600
8	30	EHSC008000	7 600
10	30	EHSC010000	7 600
12	30	EHSC012000	8 200

Megnevezés	Cikkszám	Bruttó ár (Ft)
Készlet Ø 6-8-10-12 mm	EHSCSET010	31 300
Készlet Ø 6-6-8-8 mm	EHSCSET020	30 800



## FÚRÓGÉPEK

	Oldal
A megfelelő Carat fúrógép kiválasztása	75
Kézi fúrógépek	76



## A MEGFELELŐ CARAT FÚRÓGÉP KIVÁLASZTÁSA

A megfelelő fúrógép kiválasztásához négy kérdésre kell megadni a választ:



### Milyen anyagba szeretnék fúrni?

A Carat fúrókat két csoportra lehet osztani.

 Szárazon is használható, téglába, abrazív, koptató homokos építőipari anyagokba lehet fúrni.

 Vízhűtéssel használhatóak, betonhoz, valamint a nagyon kemény anyagokhoz alkalmasak.

Az alábbi táblázatból válassza ki a megfelelő gépet.

Max. furat Ø mm		Típus	Oldal	Teljesítmény	Sebesség	
 32 — 132		Kézből	A-1651	73	1,65 kW	1
 32 — 132		Kézből	A-1810	74	1,8 kW	1
 14 - 70		Kézből	A-1811	75	1,8 kW	2
 14 — 120		Állvánnyal	A-1811	79-82	1,8 kW	2
 14 - 70		Kézből	A-1821	76	1,8 kW	2
 32 — 162						
 14 — 120		Állvánnyal	A-1821	79-82	1,8 kW	2
 32 — 150						
 14 - 70		Kézből	A-2031 A-2032	77	2,0 kW	3
 32 — 162						
 14 — 150		Állvánnyal	A-2031 A-2032	79-82	2,0 kW	3
 32 — 150						
 46 — 250 →		Állvánnyal	AS-2512	83	2,5kW	3
 46 — 350 →		Állvánnyal	AS-3312	84	3,3kW	3



### Vízhűtéssel, vagy szárazon szeretne fúrni?

(Beton fúrásához vízhűtés szükséges)



A Controtec egy egyedi beépített szoftver, mely védi a motort az elektromos és mechanikus túlterhelés és túlmelegedés ellen:

- A kezelő látja, ha túlterheli a gépet.
- Megelőzi a mechanikus kuplung aktiválását.
- Maximális nyomatékot biztosít minden sebességfokozatban.
- Gyorsabb és hatékonyabb a fúrási folyamat.
- Csökkenti a javítási és karbantartási költségeket.



### Milyen átmérőjű fúrót szeretne használni?



### Kézben tartva a gépet vagy állvánnyal?

Esetleg a kettő kombinációja?



Professzionális fúrógép



Beépített vízmérték

## A-1651 GYÉMÁNT MAGFÚRÓGÉP

Kifejezetten szárazon használható gyémánt magfúrókhoz kifejezett fúrógép

- Controtec®.
- Erős 13 mm-es tokmánnal.
- Hordtáskában szállítva.
- Kifejezetten dobozfúrókhoz fejlesztették ki, lásd 67. oldal.

### Műszaki adatok

Teljesítmény kW (LE)	1.65 (2,2)
Feszültség (V)	230
Sebességfokozat	1
Fordulatszám (1/min)	2000
Max. furatátmérő kézben tartva téglába (mm)	Ø 132
Csatlakozás	5/8" x 16UNF
Tömeg (kg)	4,5
Cikkszám	AMB1651000
Bruttó ár (Ft)	203 300

### Fúrók a géphez

Fúrók a géphez	Oldal
Dobozfúrók	64
Tégla / abrazív anyag	70





Porelszívás



Beépített vízmérték

## A-1810 GYÉMÁNT MAGFÚRÓGÉP

Használható porelszívóval

- Beépített Controtec®.
- Hordtáskában szállítva.

Műszaki adatok	
Teljesítmény kW (LE)	1.8 (2,5)
Feszültség (V)	230
Sebességfokozat	1
Fordulatszám (1/min)	2000
Max. furatátmérő kézben tartva téglába (mm)	Ø 132
Csatlakozás	M16
Tömeg (kg)	4,5
Cikkszám	AMB1810000DT
Bruttó ár (Ft)	181 000
Fúrók a géphez	
Dobozfúrók	64
Tégla / abrazív anyag	65/66





Csatlakozás 1/2" G



2 mechanikus sebességfokozat



Controtec®

## A-1811 GYÉMÁNT MAGFÚRÓGÉP

Vízhűtéssel is használható

- PRCD személyvédelmi kapcsoló
- Hordtáskában szállítva
- Használható kézben tartva, illetve az S-1801, S-1803, S-1804 és S-1805 állványokkal.

### Műszaki adatok

Teljesítmény kW (LE)	1,8 (2,5)
Feszültség (V)	230
Sebességfokozat	2
Fordulatszám:	
1. fokozat (1/min)	1000
2. fokozat (1/min)	2600
Max. furatátmérő kézben tartva betonba (mm)	Ø 70
Max. furatátmérő állványról betonba (mm)	Ø 120
Csatlakozás	1/2" G
Tömeg (kg)	5,2
Cikkszám	AMB1811000
Bruttó ár (Ft)	275 400
Fúrók a géphez	Oldal
Beton / kemény kő	57/58





Nastroc-gyorscsatlakozó



2 mechanikus sebességfokozat



Controtec®

## A-1821 NASTROC® GYÉMÁNT MAGFÚRÓGÉP

Vízhűtéssel is használható

- PRCD személyvédelmi kapcsoló.
- Használható kézben tartva, illetve az S-1801, S-1803, S-1804 és S-1805 állványokkal. Hordtáskában szállítva

Műszaki adatok	
Teljesítmény kW (LE)	1,8 (2,5)
Feszültség (V)	230
Sebességfokozat	2
Fordulatszám:	
1. fokozat (1/min)	1000
2. fokozat (1/min)	2600
Max. furatátmérő kézben tartva:	
betonba (mm)	Ø 70
téglába (mm)	Ø 162
Max. furatátmérő állvánnyal	
betonba (mm)	Ø 120
téglába (mm)	Ø 150
Csatlakozás	NT-Nastroc
Tömeg (kg)	5,6
Cikkszám	AMB1821000
Bruttó ár (Ft)	308 300
Fúrók a géphez	
Beton / kemény kő	57/58
Tégla / abrazív anyag	68





M30 csatlakozás



3 mechanikus sebességfokozat



Controtec®

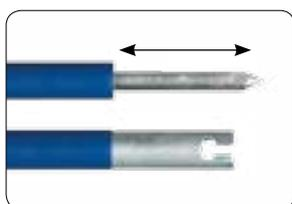

Bajonett záras központosító

## A-2031/A-2032 GYÉMÁNT MAGFÚRÓGÉPEK M30

Vízhűtéssel is használható, M30-as csatlakozás

- Hordtáskában szállítva.
- Használható kézben tartva, illetve az S-1801, S-1803, S-1804 és S-1805 állványokkal.

### Műszaki adatok

Teljesítmény kW (LE)	2,0 (2,7)
Feszültség (V)	230
Sebességfokozat	3
Fordulatszám:	
1. fokozat (1/min)	450
2. fokozat (1/min)	1050
3. fokozat (1/min)	2000
Max. furatátmérő kézben tartva:	
betonba (mm)	Ø 70
tégglába (mm)	Ø 162
Max. furatátmérő állvánnyal:	
betonba (mm)	Ø 160
tégglába (mm)	Ø 160
Csatlakozás	M30
Tömeg (kg)	6,7

	A-2031	A-2032
Markolat	Hátsó markolat	Pisztolymarkolat
Cikkszám	AMB2031000	AMB2032000
Bruttó ár (Ft)	356 200	359 200

Fúrók a géphez	Oldal
Beton / kemény kő	57/58
Tégla / abrazív anyag	68

### Központosítók a géphez

Hossz (mm)	Cikkszám	Bruttó ár (Ft)
300	BCHC003000	28 000
400	BCHC004000	28 600



**A-2031/A-2032 GYÉMÁNT MAGFÚRÓ SZETT**

- A2031/A-2032 gyémánt magfúrógépek.
- 4 db Master minőségű fúrószerű Ø 31-51-81-131 x 400 mm, kofferban.
- M30 csatlakozás.

Cikkszám	- pisztolymarkolat:	AMB2032S01
	- hátsó markolat	AMB2031S01
AMB2032S01 bruttó ár (Ft)		537 200
AMB2031S01 bruttó ár (Ft)		535 100

**GYÉMÁNT MAGFÚRÓ SZETT MASTER**  
(nem tartalmazza a fúrógépet)

- Ø 31-51-81-131 x 400 mm, kofferben.
- M30 csatlakozás.

Cikkszám	EMSET010NL
Bruttó ár (Ft)	250 700



## FÚRÓGÉPÁLLVÁNYOK

	Oldal
Fúrógépállvány kézi fúrógéphez	83
Komplett fúrógép szettek	87
Fúrógép állvány fúrógép szetthez	89
Tartozékok	90





Központjelölő



Beépített vízmérték



Állítható lábazat

## S-1801 FÚRÓGÉPÁLLVÁNY

- Alumínium állvány.
- Szintezőcsavarokkal.
- Beépített vízmérték.

### Műszaki adatok

Max. furatátmérő (mm)	140
Max. furathossz (mm)	450
Ø nyak (mm)	60
Tömeg (kg)	7
Cikkszám	ASB1801000
Bruttó ár (Ft)	123 000





Központjelölő



Beépített vízmérték



Vákumszetthez kialakított talapzat



Dönthető

## S-1803 FÚRÓGÉPÁLLVÁNY

- Robusztus, dönthető alumínium állvány.
- Szintezőcsavarokkal ellátott talapzat.
- Rögzíthető dübelelve, vagy vákuumszettel.
- Beépített vízmérték.

### Műszaki adatok

Max. furatátmérő 90° (mm)	160
Max. furatátmérő 45° (mm)	120
Max. furathossz (mm)	500
Nyak Ø (mm)	60
Tömeg (kg)	8,5
Cikkszám	ASB1803000
Bruttó ár (Ft)	234 200



## S-1804 FÚRÓGÉPÁLLVÁNY

- Csatornacsövek gyors és biztonságos fúrásához.
- Tartós alumínium szerkezet.

Műszaki adatok	
Max. furatátmérő (mm)	250
Max. furathossz (mm)	300
Nyak Ø (mm)	60
Tömeg (kg)	6
Cikkszám	ASB1804000
Bruttó ár (Ft)	413 200



## S-1805 FÚRÓGÉPÁLLVÁNY

- Mennyezetek szakszerű és biztonságos fúrásához.



Rögzítés



4 db szállító kerék  
és 4 db pozicionáló kerék



Vízgyűjtő

### Műszaki adatok

Max. furatátmérő (mm)	120
Max. furathossz (mm)	400
Nyak Ø (mm)	60
Munkamagasság (m)	2–2,9
Tömeg (kg)	32
Cikkszám	ASB1805000
Bruttó ár (Ft)	883 100





5/4"UNC csatlakozás



3 mechanikai sebességfokozat



Stabil alaplap kerekkel



Központjelölő

## AS-2512 KOMPLETT FÚRÓGÉP SZETT

- Vízűtéses fúrásra alkalmas.
- 3 sebességes, túlterhelés ellen védett motor.

### Műszaki adatok

Teljesítmény kW (LE)	2,5 (3,4)
Feszültség (V)	230V
Sebességfokozat	3
Fordulatszám:	
1. fokozat (1/min)	315
2. fokozat (1/min)	655
3. fokozat (1/min)	970
Max. furatátmérő állvánnyal betonba (mm)	Ø 250
Csatlakozás	5/4" UNC
Tömeg (kg)	21,5
Cikkszám	ASB2512L00
Gép + állvány bruttó ár (Ft)	690 500

### Fúrók a géphez

Beton / és kemény kő	Oldal
	57/58

### Tartozékok

Tartozékok	Cikkszám	Bruttó ár (Ft)
Állvány	ASB2300000	259 300
Befogó adapter kézi fúrógépekhez		
Nyak: Ø 60 (mm)	BSM2300000	64 000





Controtec®



3 mechanikai sebességfokozat



Stabil alaplap kerekkel



Fúrókar

## AS-3312 KOMPLETT FÚRÓGÉP SZETT

- Vízűtéses fúrásra alkalmas.
- 3 sebességes, túlterhelés ellen védett motor.

### Műszaki adatok

Teljesítmény kW (LE)	3,3 (4,5)
Feszültség (V)	230
Sebességfokozat	3
Fordulatszám	
1. fokozat (1/min)	230
2. fokozat (1/min)	510
3. fokozat (1/min)	730
Max. furatátmérő állvánnyal betonba (mm)	Ø 350
Csatlakozás	5/4" UNC
Tömeg (kg)	32
Cikkszám	ASB3312000
Gép + állvány bruttó ár (Ft)	954 100

### Fúrók a géphez

Beton / kemény kő	Oldal
	57/58/59

### Tartozékok

Tartozékok	Cikkszám	Bruttó ár (Ft)
Állvány	ASB3000000	423 000



## S-3010 FÚRÓGÉPÁLLVÁNY

- A gyors és szakszerű padló, fal vagy mennyezet fúrására.
- Nincs szükség külön dübelezésre.
- A vízszintes oszlop 360 fokban elforgatható.
- Fúrás bármilyen szögben.
- Az állványok külön-külön is használhatóak.

### Műszaki adatok

Max. furatátmérő (mm)	300
Max. furathossz (mm)	1500 (vertikális) 500 (horizontális)
Munkamagasság (m)	van 2 tot 3,5
Tömeg (kg)	46
Cikkszám	ASB3010000
Bruttó ár (Ft)	1 298 000

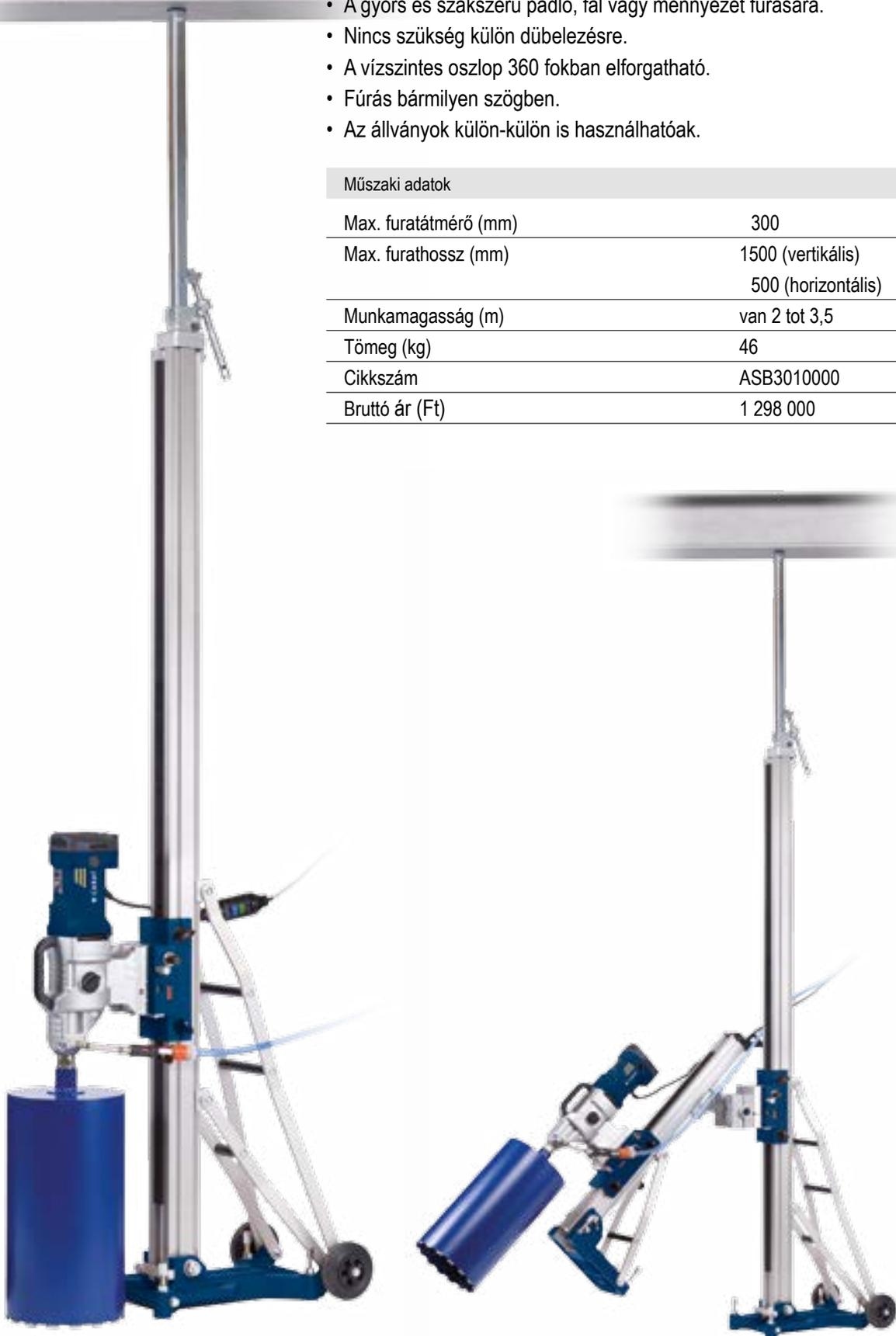

## VÍZGYŰJTŐ, 3 darab gumiköpennyel

Megnevezés	Cikkszám	Bruttó ár (Ft)
Fúrógépállvány típusa		
S-1801 Ø 130 mm-ig	BSW1801000	68 900
Fúrógépállvány típusa		
S-1802 és S-1803 Ø 130 mm-ig	BSW1802000	91 300
Fúrógépállvány típusa		
S-2300 Ø 180 mm-ig	BSW2300000	93 000



## VÁKUUM SZETT

Tartozékok az S-1802, S-1803-S-2300 állványokhoz

Megnevezés	Cikkszám	Bruttó ár (Ft)
Komplett vákuumszivattyú	BA04B00000	286 600
Vákuum csatlakozó	BSV0000000	53 300
Vákuumgyűrű S-1802, S-1803 állványhoz	BSV1802000	6 300
Vákuumgyűrű S-2300 állványhoz	BSV2300000	6 300



## VÍZTARTÁLY

Megnevezés	Cikkszám	Bruttó ár (Ft)
Acél tartály (10 liter)	KDDW220000	73 100
Műanyag tartály (11 liter)	KDWS110000	40 300



**TELESZKÓPOS ÁLLVÁNYHOSSZABBÍTÓ**

Használható az S-1801, S-1802, S-1803-S-2300 állványokhoz

Megnevezés	Cikkszám	Bruttó ár (Ft)
Hossz 1,70 m–3,10 m	BSS0000000	128 300

**TÁVTARTÓ S-2300 / S-3000**

Megnöveli 50 mm-rel a max. fúrési átmérőt

	Cikkszám	Bruttó ár (Ft)
	BSVB0000000	19 400

**KIEGÉSZÍTŐK**

Megnevezés	Cikkszám	Bruttó ár (Ft)
Gyors rögzítő, szárnyas anya és alátét M12	BA03ZA0000	8 000
Fenőkő a gyémánt magfúrókhoz	BH00000000	
Vízszivattyú	BB05100000	41 400
U lap a fúrók csatornacsővéhez	BE12000000	57 000
Komplett rögzítő szett (50 db M12 dübel, gyors rögzítő, szárnyas anya, alátét és kiütő)	BA03AK0000	39 800



6 000



## PORVÉDELEM

	Oldal
<b>Porvédelem fúráshoz</b>	
Porelszívók	94
<b>Porvédelem vágáshoz, csiszoláshoz</b>	
Horonyvágó feltétek	96
Csiszoló adapterek	97
<b>Poros munkákhoz</b>	
Ipari porszívó	97
Takarófoliák	98
Térelválasztó foliák	99

**DustProtect®  
Porvédelmi bemutatófal.**

Ez a bemutatófal tartalmazza az összes kereskedelemben kapható Carat porvédelmi anyagot, esztétikusan elhelyezve, bemutatva és elmagyarázva azok működését. Legyen az fúrás, vágás, vagy csiszolás, ezeket alkalmazva a környezet alkalmassá válik az egészséges munkavégzéshez.



### FÚRÓ KÖZPONTOSÍTÓ ÉS PORELSZÍVÓ Ø 12 MM-IG

- Pormentes munkavégzést biztosít.
- Szabványos porszívó csatlakozás, használható mennyezeten, oldalfalon és padlózatán egyaránt.
- Alkalmas Ø 12 mm-es fúróátmérőig.

Cikkszám	Bruttó ár (Ft)
DPB0100000	5 500



### KÖZPONTOSÍTÓ ÉS PORELSZÍVÓ sarokcsiszolókhöz

- Munka közben elszívja a port és a vizet.
- Szabványos porszívó csatlakozás, használható mennyezeten, oldalfalon és padlózatán egyaránt.
- Alkalmas Ø 72 mm-es átmérőig.

Cikkszám	Bruttó ár (Ft)
DPB0200000	5 700



### PORELSZÍVÓ gyémánt magfúrókhoz

- Pormentes munkavégzést biztosít.
- Szabványos porszívó csatlakozás.
- Használható mennyezeten, oldalfalon és padlózatán egyaránt.
- Kapható különböző csatlakozásokkal (befogásokkal).

Gépcsatlakozás	Cikkszám	Bruttó ár (Ft)
5/8"x 16UNF	DPB0310000	23 200
M18 x 2,5	DPB0320000	23 200
1/2"x 20UNF	DPB0330000	26 300
13 mm tokmány	DPB0340000	39 800
SDS plus	DPB0350000	43 700
M16 x 2,0	DPB0360000	23 200
1/2"G	DPB0370000	38 100



### KETTŐS PORELSZÍVÓ

- Villanyszerelési munkákhoz kifejlesztett központosító és porelszívó.
- Szabványos porszívó csatlakozás.
- 82 mm-es átmérőig használható.

Cikkszám	Bruttó ár (Ft)
DPB0400000	19 000



### IKER PORELSZÍVÓ SZETT

- Tartalmazza a porelszívó fúróadaptert (1), a központosítót (2) és az Y porszívócső csatlakozót (3).
- A készletet különböző fúrógép csatlakozások szerint rendelhető.

Gépcsatlakozás	Cikkszám	Bruttó ár (Ft)
5/8"x 16UNF	DPB0510000	87 100
M18 x 2,5	DPB0520000	87 100
1/2"x 20UNF	DPB0530000	87 100
13 mm tokmány	DPB0540000	103 600
SDS plus	DPB0550000	107 600
M16 x 2,0	DPB0560000	87 100
1/2"G	DPB0570000	102 000



## HORONYVÁGÓ FELTÉT

**Ø 125 mm-es sarokcsiszolókhöz.**

- Porvédő burkolat és vezetőtálp egyben.
- Horonyvágás közben teljesen elszívja a port.
- Könnyen telepíthető és kapcsolható porszívóhoz.
- A cserélhető adaptereknek köszönhetően használható a legtöbb márkához (Metabo, Dewalt, Hitachi, Bosch, Flex, Makita és Milwaukee).



Cikkszám	Bruttó ár (Ft)
DPZ0100000	29 200

## HORONYVÁGÓ FELTÉT

**Ø 230 mm-es sarokcsiszolókhöz.**

- Porvédő burkolat és vezetőtálp egyben.
- Horonyvágás közben teljesen elszívja a port.
- Könnyen telepíthető és kapcsolható porszívóhoz.
- A cserélhető adaptereknek köszönhetően használható a legtöbb márkához (Metabo, Dewalt, Hitachi, Bosch, Makita).



Ø mm	Cikkszám	Bruttó ár (Ft)
125	DPZ1250000	28 900
230	DPZ2300000	45 500



## CSISZOLÓ ADAPTER

Ø 125 mm-es sarokcsiszolókhöz.

- Flexibilis burkolat.
- Fal melletti csiszolás a cserélhető orrnak köszönhetően.
- Teljes porvédelem.
- A cserélhető adaptereknek köszönhetően használható a legtöbb márkához (Metabo, Dewalt, Hitachi, Bosch, Flex, Makita és Milwaukee).



Cikkszám	Bruttó ár (Ft)
DPSK01000	28 200

## POROS MUNKÁKHOZ

### M-OSZTÁLYOS IPARI PORSZÍVÓ BBN-1

Nem elég a pontos és gyors munka, de a munkahely tisztaságára és a személyes egészségünk védelmére is nagy figyelmet kell fordítani. Ezért a Carat kifejlesztett egy minden munkára alkalmas porszívót, mellyel akár 3 órát is lehet folyamatosan dolgozni.

- Kifejezetten építőipari porszívó.
- Négy erős görgő.
- Automata gépindítás.



Cikkszám	Bruttó ár (Ft)
BBN1000000	267 100

	Cikkszám	Bruttó ár (Ft)
Porzsák 5 db	XBBN1-C852300	32 900

### LÁBTÖRLŐ (KILÉPŐ)

- A poros helyiség elhagyása alkalmával megakadályozza, hogy a cipőtalppal kijusson a por.
- 30 számozott lapból áll.
- Mérete: 640 x 1140 mm.

Cikkszám	Bruttó ár (Ft)
DPM0100000	6 000



## FÓLIA KEMÉNY FELÜLETEKHEZ

- Öntapadó és könnyen alkalmazható.
- Védi a padlózatot felújításkor vagy festéskor.
- Autóban, hajóban és lakókocsiban is használható.
- UV védelem.
- Használat után könnyen eltávolítható.

	Cikkszám	Bruttó ár (Ft)
1 tekercs (25 x 0,7 m)	DPF0100000	5 500



## FÓLIA SZŐNYEGEKHEZ

- Öntapadós, könnyen használható.
- Védi a szőnyegpadlót felújításkor vagy festéskor.
- Autóban, hajóban és lakókocsiban is használható.
- UV védelem.
- Használat után könnyen eltávolítható.

	Cikkszám	Bruttó ár (Ft)
1 tekercs (25 x 0,7 m)	DPF0200000	6 200



## ADAGOLÓ KOCSI

- Egyszerűen használható öntapadós fólia lerakására.
- Ideális nagy felületek védelmére.
- Mindkét fóliatípushoz használható.

Cikkszám	Bruttó ár (Ft)
DPFR010000	41 200



## VASTAG FÓLIA

- Érzékeny felületek, pl. parketta és laminált padló védelmére.
- Elyeli az ütéseket, és védelmet nyújt a festék, olaj és cement ellen.
- Többször felhasználható.

	Cikkszám	Bruttó ár (Ft)
1 tekercs (10 x 1,0 m)	DPF0300000	4 700



## TAKARÓFÓLIA AJTÓRA

- Öntapadós, könnyen használható.
- 2 oldalon tépőzáras.
- Véd a portól és a szennyeződéstől.
- Többször felhasználható.
- Használható 2,1 m magas ajtókra 1 m szélességig.
- Ragasztószalaggal.

Cikkszám	Bruttó ár (Ft)
DPD0100000	5 800



## ÖNTAPADÓ TÉPŐZÁRAS FÓLIÁK

- Kiválóan alkalmazható terek lezárására.
- 1 csomag 2 méter hosszú, 2 oldalas tépőzárát tartalmaz.

Cikkszám	Bruttó ár (Ft)
DPR0100000	4 500



## TÉRELVÁLASZTÓ FÓLIA

- Mindössze 10 perc alatt létrehozhat egy pormentes övezetet.
- Ideális felújítási és átépítési munkákhoz.
- Távol tartja a port az épület többi részétől.

A csomag tartalma:

- 2 db 4 x 5 méteres fólia.
- 4 teleszkópos tartó.
- 8 beépítési ábra.
- 4 fóliarögzítő.
- 2 tekercs ragasztószalag.
- 8 csőbilincs.
- 2 öntapadó cipzár.
- Hordtáska.

Cikkszám	Bruttó ár (Ft)
DPW0100000	63 300



## MELLÉKLET

	Oldal
Gyémánttárcsák – alkalmazási táblázat	101
Jegyzetek	102

# GYÉMÁNTTÁRCSÁK – ALKALMAZÁSI TÁBLÁZAT



UNIVERZÁLIS  
HASZNÁLATRA

Kiválóan használható közepes keménységű anyagokhoz.



BETONHOZ  
KEMÉNY ANYAGOKHOZ

Beton, vasbeton, gránit és nagyon kemény kövek vágásához.



TÉGLÁHOZ  
ASZFALTHOZ

Abrázív anyagok, pl. téglá, aszfalt és egyéb koptató, homokos építőipari anyagok vágására használható.



BURKOLÓ-  
ANYAGOKHOZ

Csempe, kerámia, gránit, márvány vágására alkalmas. A folytonos vágóélnek vagy a kis szegmens-távolságnak köszönhetően tökéletes vágást biztosít.



CEMENT ERŐSÍTÉSŰ  
ANYAGOKHOZ

Cement erősítésű anyagokhoz használható (pl. Eternit).

	UNIVERZÁLIS HASZNÁLATRA	BETONHOZ KEMÉNY ANYAGOKHOZ	TÉGLÁHOZ ASZFALTHOZ	BURKOLÓ-ANYAGOKHOZ	CEMENT ERŐSÍTÉSŰ ANYAGOKHOZ
Beton, vasbeton	●	●●	—	—	—
Kvarcit, pala	●	●●	—	●●	—
Gránit	○	●	—	●●	—
Kemény téglá	●●	●●	●	—	—
Közepes keménységű téglá	●	●	●●	—	—
Kis szilárdságú téglá	○	○	●●	—	—
Mészhomokkő	○	○	●●	—	—
Esztrich	○	○	●●	—	—
Aszfalt	○	○	●●	—	—
Friss beton	○	○	●●	—	—
Gázbeton	●	●	●●	—	—
Samott	●	●	●●	—	—
Kerámia, csempe	—	—	—	●●	—
Gresslap	—	—	—	●●	—
Márvány	—	—	—	●●	—
Eternit®	○	—	—	—	●●
Homlokzat	○	—	—	—	●●

- Kiválóan alkalmas
- Használható
- Korlátozottan alkalmas
- Nem megfelelő



